

Opsætningsvejledning

HAVESKUR I METAL

„MANUEL 1811“

Tak, fordi du har valgt vores produkt.

Bemærk: Denne vejledning er til modellen „LMDS-1811“

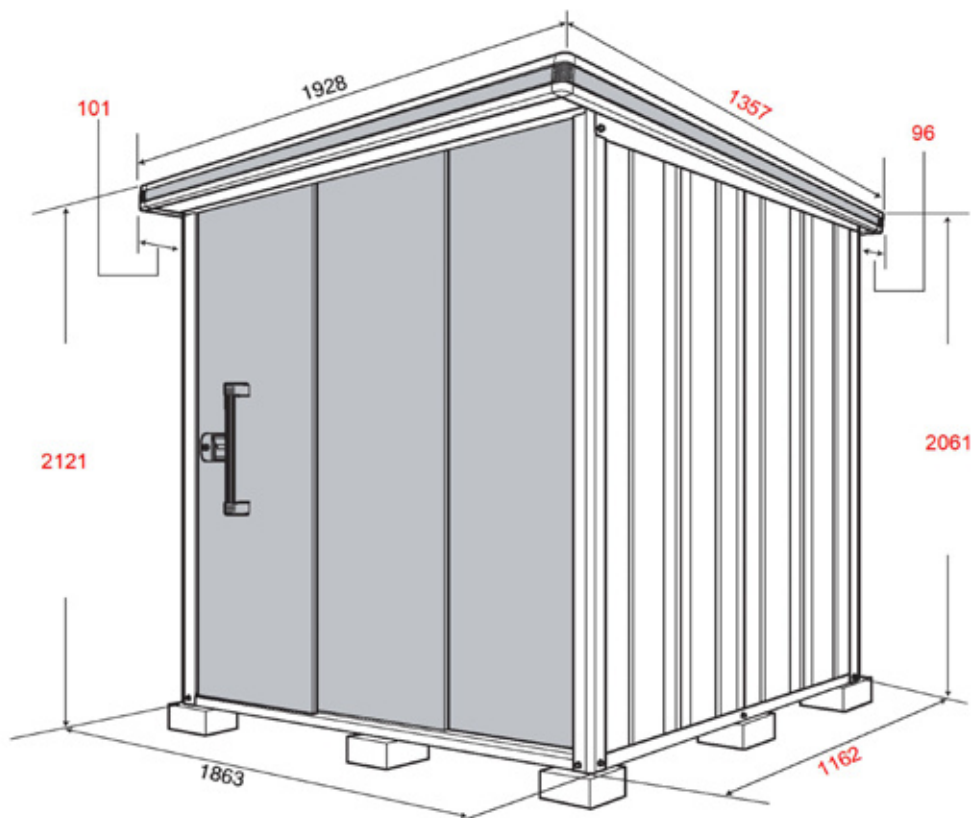

Begrænsninger for opsætningssted:

- må ikke monteres på taget af en bygning.
- bloker ikke gennemgang eller flugtveje.
- undgå placering på steder, hvor snekred kan falde på skuret eller der hvor regnvandet falder direkte ned på metal haveskuret.
- må kun opstilles hvor forholdene er egnede til opsætning (f.eks. ikke på klipper eller ekstremt blæsende steder).

Vedrørende opsætning:

- Sørg for, at haveskuret er godt forankret i fundamentet.
- Bær beskyttelseshandsker under montering og opsætning.
- Saml og opsæt ikke redskabsskuret ved stærk blæst.
- brug eventuelt en stabil trappestige
- Sørg for, at alle skruer og metaldele er spændt godt fast, og at der ikke er løsdele tilbage.
- Eventuelt el-arbejde skal udføres af en fagmand.
- Anbringes ikke direkte ved udstødning (f.eks. fra gasfyr eller lignende) - dette kan forårsage rust og misfarvning

Til opsætning:

- Da der er montagehuller i nogle dele, som ikke er specifikt nødvendige for denne model, så bedes du følge denne vejledning nøje.
- Da alle dele er lavet af stål, skal du passe på ikke at skære dig.
- Sørg for at bruge beskyttelseshandsker.
- Højre eller venstre ved hver del betyder, at den skal fastgøres i højre eller venstre side, set forefra.
- Hver del skal monteres sådan, at skruehullet til skruen passer præcist.
- Passer skruehullet ikke, skal du løsne skruen, genpositionere delen med hullet så den er i den rigtige position og først derefter skrues delen helt fast.

Det skal du bruge til opsætningen:

- arbejdshandsker
- et jævnt fundament eller undergrund
- trappestige
- skruetrækkere

Liste over skruer:



LMDS-1811 Packaging Details (Total 17 cases)					
Pakke	Pakkenr.	Antal	Pakke	Pakkenr.	Antal
Dele	LM5-0132	1	Tag	LM5-0912	1
Ramme top front/bag	LM5-0204	1	Væg a	LM5-1004	1
Ramme bund front/bag	LM5-0254	1	Væg F	LM5-1021	1
Ramme top venstre/højre	LM5-0302	1	Væg F	LM5-1022	1
Ramme bund venstre/højre	LM5-0352	1	Halvvæg	LM5-1054	1
ørnnestolper	LM5-0411	1	Tagplader	LM5-1104	1
Afstivere	LM5-1467	1	Døre	LM5-1704	1
Tagstivere	LM5-3521	1	Hylder (tilbehør):	LM5-1903	1
Bund (tilbehør)	LM5-0707	1			

Muligheder for forankring:

Følgende muligheder (afhængigt af skurets placering) er mulige. **Udfør forankringen omhyggeligt for at forhindre, at skuret vælter ved hård vind eller storm.**

Forankret i punktfundament:	Skrue fast i fundament
<p>Skrue de fire hjørner af skuret fast i fundamentpunkter af beton.</p> <p>Bundramme foran</p> <p>Støttepunkt</p> <p>Fundamentspunkt</p> <p>Juster og skru efter montering.</p> <p>50mm</p> <p>Bundramme siden</p> <p>Forankringsvinkel</p>	<p>Skrue fast med fundamentanker, mindst M12x70 - medfølger ikke ved levering.</p> <p>Forankringsvinkel</p> <p>Bundramme foran</p> <p>Bundramme side</p>

1 Forberedelse af fundament (ved punktfundament)

- 1 Jævn undergrunden
- 2 Støb fundamentblokkene i vatter i henhold til fundamentplanen nedenfor

Ydermål tag

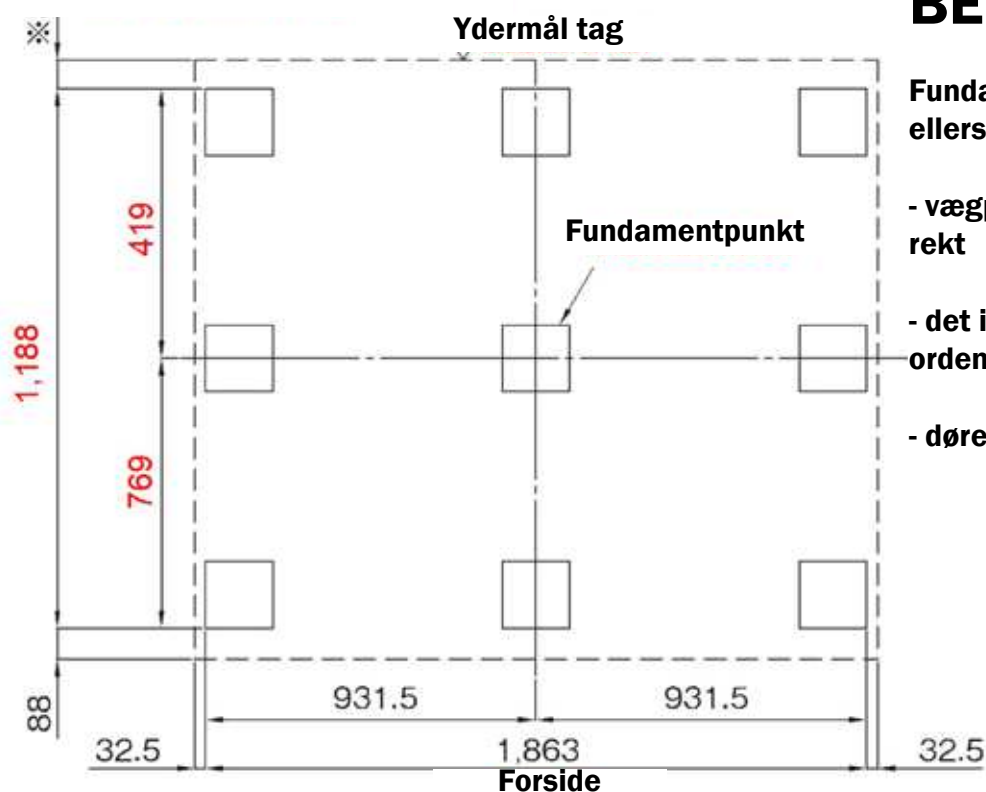

BEMÆRK:

Fundamentet skal være helt plant, ellers kan

- vægpanelerne ikke monteres korrekt

- det ikke garanteres at dørene glider ordentligt

- dørene ikke låses

2 Bundramme

Pakkenr.	LM5-0254
	LM5-0352
Skruer	4 stk

1. Placer bundramme til front AS og bagside på fundamentet
2. Placer siderne af bundrammen imellem front- og bagsidedelene og skru dem sammen med en skrue i hver af de fire hjørner.

Den ende med etiketten med dele-betegnelsen, skal vende mod fronten

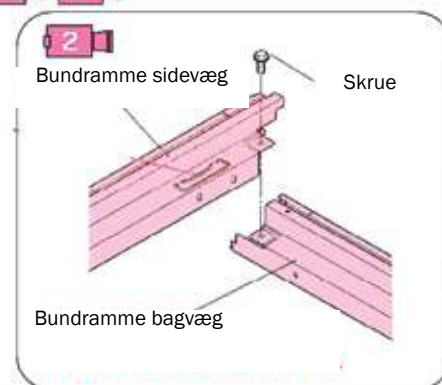
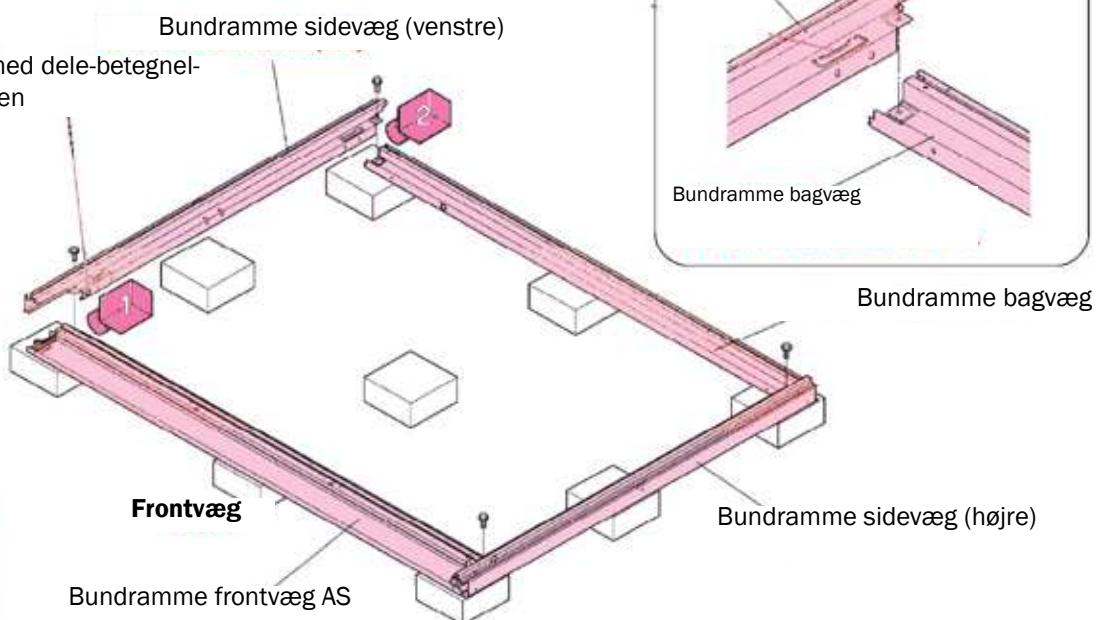
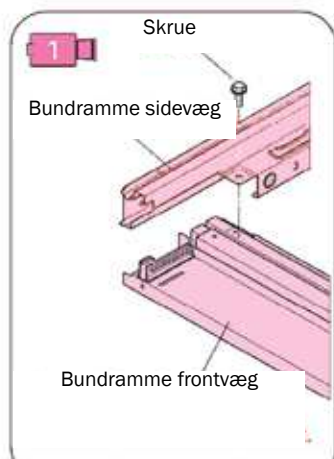

Bundramme bagvæg

3 Gulv (tilbehør)

Pakkenr.	LM5-3521
	LM5-0707
Skruer	0 Stk.

1. Læg og fastgør gulvforstærkningen i indhaket på siderammen

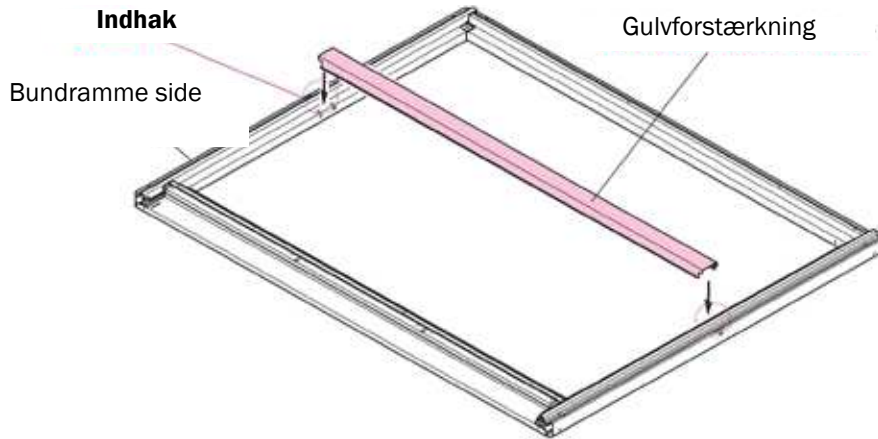

2. Indsættelse af gulvelementerne en efter en fra venstre mod højre

Bemærk:

Gulvpladerne bør monteres omhyggeligt, så kanterne passer i hinanden.

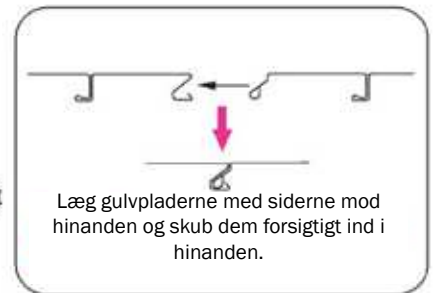
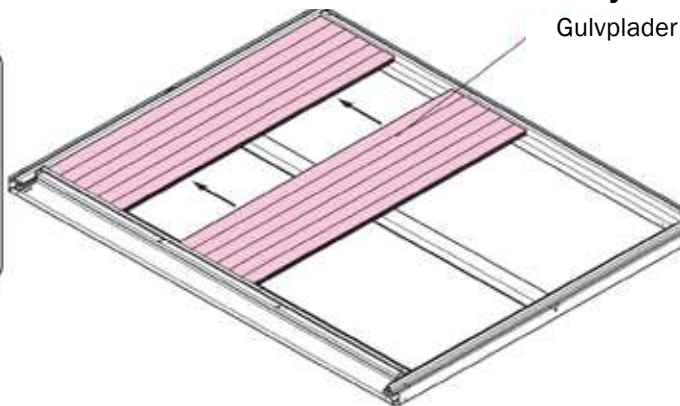

4 Montering af klemmisterne

Pakkenr.	LM5-0254
Skruer	8 stk

1. Fastgør klemmisterne på forreste og bagerste bundramme

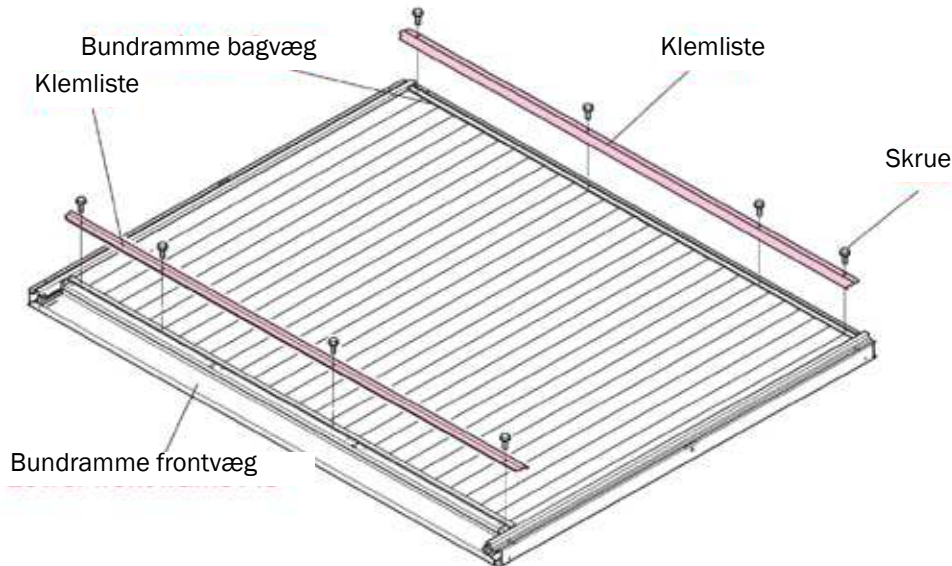

Bagvæg

Trykkes fast og skrues sammen.

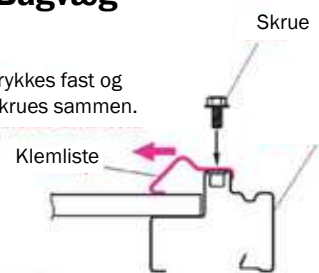

Bemærk

Tryk klemlisten helt på plads, før den skrues fast.

Hvis listen ikke monteres korrekt, kan det være meget svært, at montere vægelementerne korrekt.

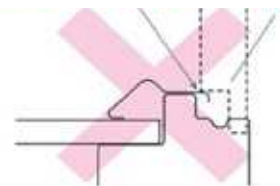

Frontvæg

Labels: Skruer, Klemliste, Gulvramme front

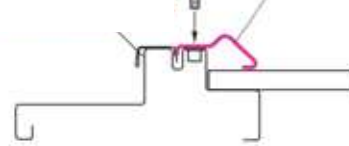

5 Montering af hjørnestolperne

Pakkenr.	LM5-0132
	LM5-0411
Skruer	8 stk

1. Sæt hjørnestolperne til for- og bagvæggene i de fire huller og skru dem fast.

Hvis du skal bruge forankringsbeslagene, så skrues de også fast på hjørnestolperne nu.

Bemærk:

Delenes betegnelse og skrue retning er markeret med en pil på siden af hjørnestolperne.

Skrue dem fast i den angivne retning.

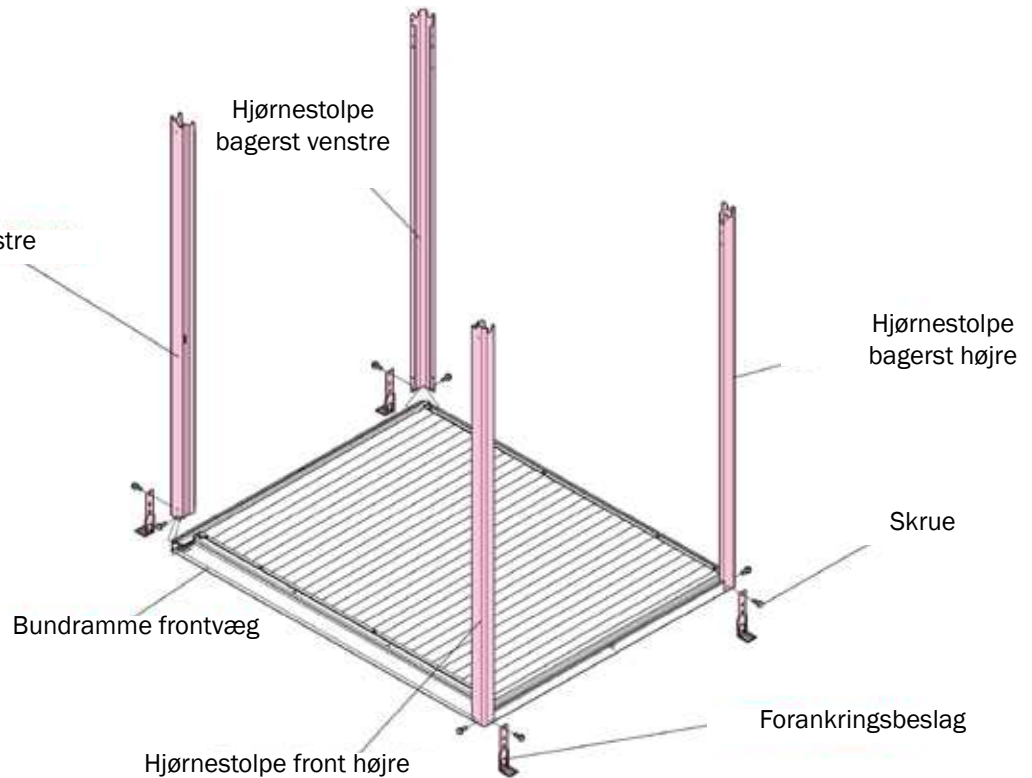

6 Topramme for-/bagvæggen

Pakkenr.	LM5-0204
Skruer	6 stk.

1. Sæt toprammen til fronten fast i de dertil udformede tapper på de forreste to stolper og skru dem fast med skruerne.

2. Hægt kanten på toprammen til bagpanelet ind i hjørnestolperne på bagvæggen og skru dem fast med skruerne.

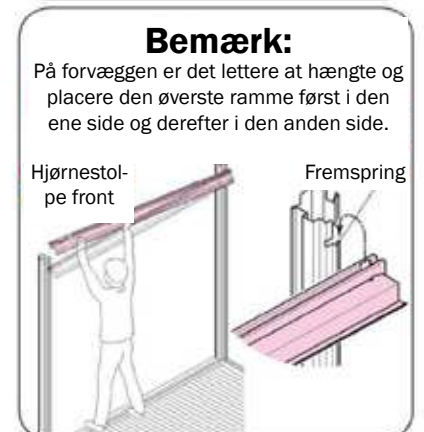
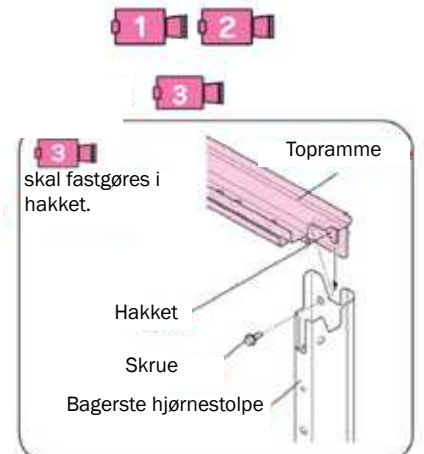
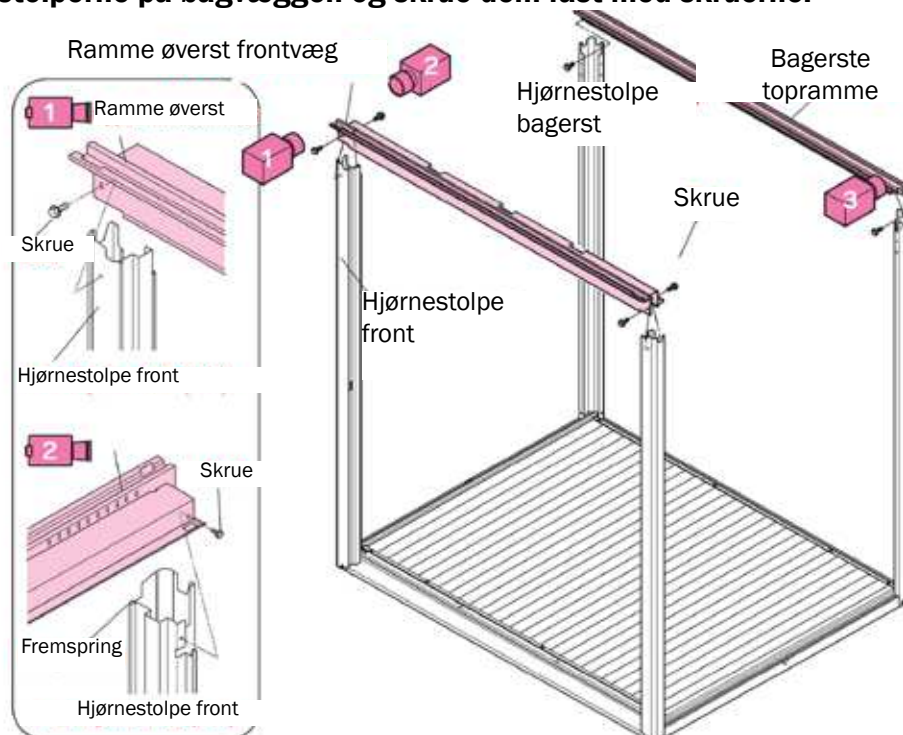

7 Topramme venstre/højre side

Pakkenr.	LM5-0302
Skrue	4 stk

2. Monter toprammen i venstre og højre side i hjørnestolperne

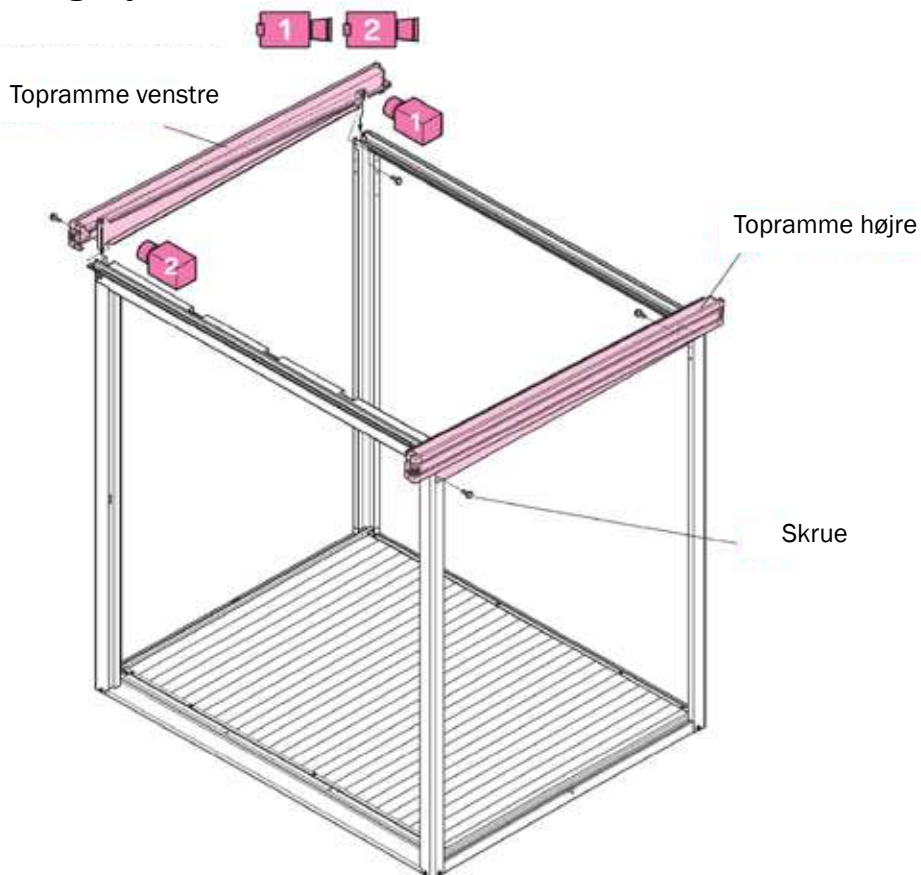
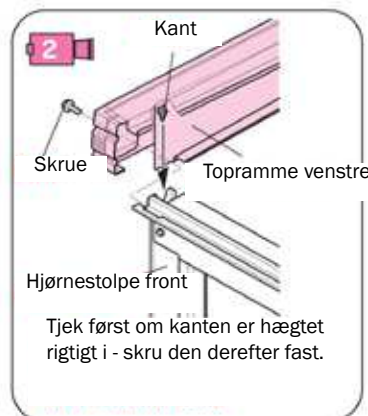
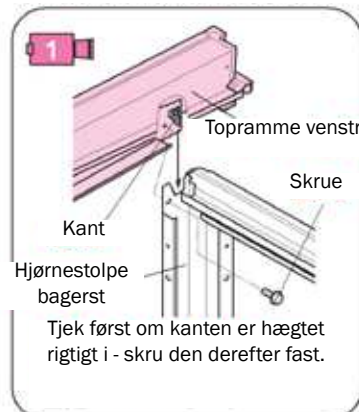

8 Montering af side- og bagvægstivere

Pakkenr.	LM5-1467
Skrue	8 stk

1. Indsæt toppen af bagvægstiveren i toprammen, derefter monteres den nederste ende i bundrammen, og skrues fast.
2. Sidevægstiverne monteres på samme måde i siderne.

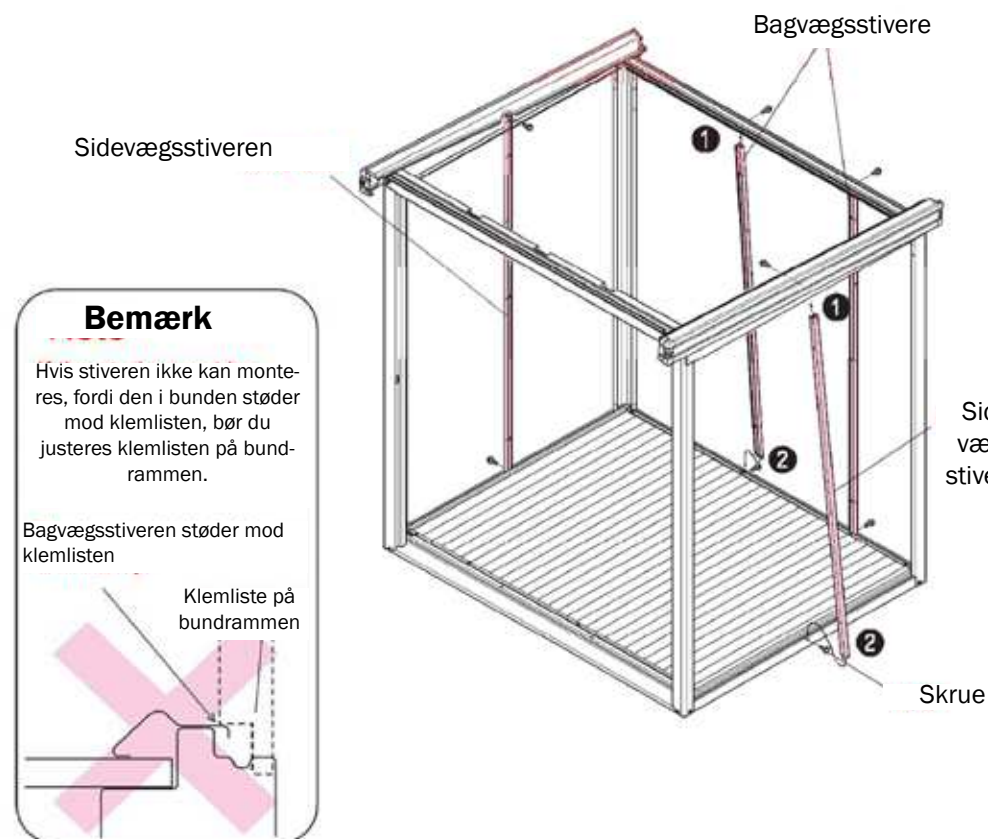

Bemærk

Hvis stiveren ikke kan monteres, fordi den i bunden støder mod klemlisten, bør du justeres klemlisten på bundrammen.

Bagvægstiveren støder mod klemlisten

Klemliste på bundrammen

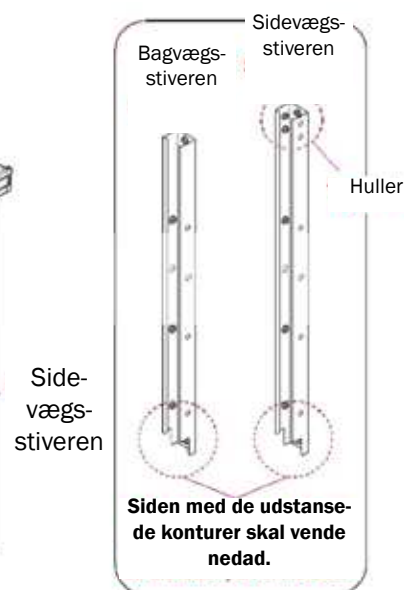

9 Montering af tagpladerne

1. Placer tagpladerne en efter en fra højre mod venstre og fastgør dem med skruer på toprammens front- og bagvæg. Pladerne placeres således at enderne der er markeret, vender mod fronten.

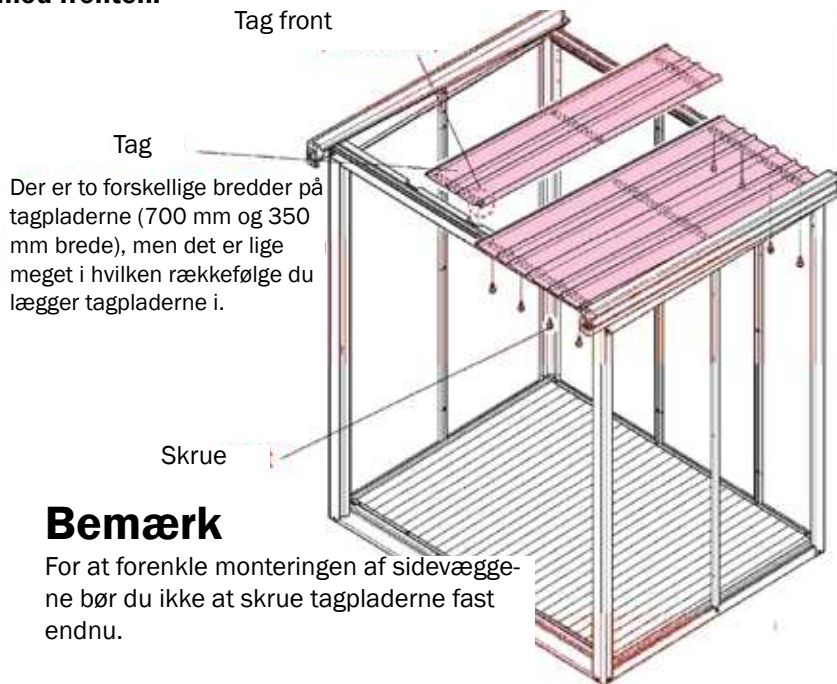

Bemærk

For at forenkle monteringen af sidevæggene bør du ikke at skruer tagpladerne fast endnu.

De skrues først fast efter isætning af vægpanelerne. se trin 13.

Pakkenr.	LM5-0912
Skruer	20 stk.

Bemærk

Lag tagpanelerne overlappe en smule. Ellers vil hullerne ikke overlappe korrekt og dette vil gøre taget utæt.

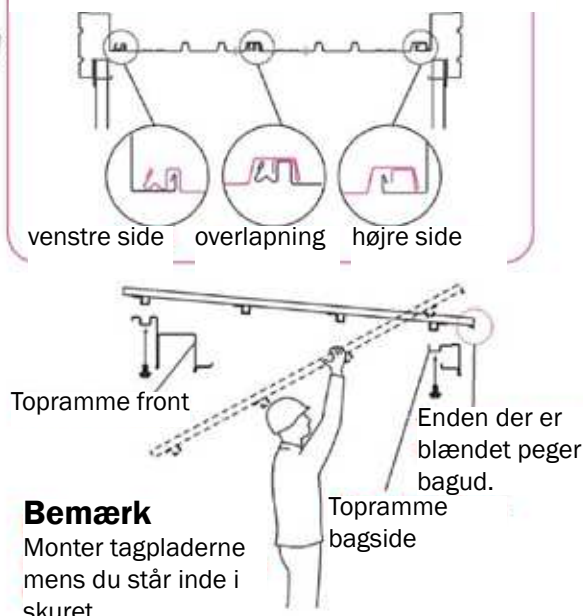

Bemærk

Monter tagpladerne mens du står inde i skuret.

10 Montering af tag-sprosse

1. Sæt tag-sprossen på sidevægstiverne i hver side og skru fast.
2. Fastgør tag-sprossen i tagpladerne med skruer.

Bemærk

Hvis det er vanskeligt at få hullerne i tagpanelerne til at passe, løsnes de forreste og bagerste skruer i toprammen.

1 Tagsprosse Skruer

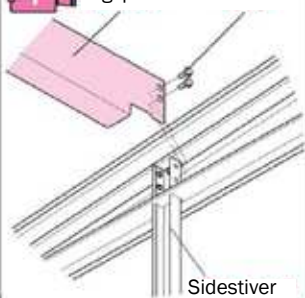

Tagsprosse

Sidevægstiveren

Skrue

Sidevægstiveren

Pakkenr.	LM5-3521
Skruer	14 stk

11 Montering af stiverne i fronten

Bemærk

Som standard leveres haveskuret med døråbningen i højre side. Dørens åbningsretningen kan dog ændres til at åbningen er i venstre side. I dette tilfælde monteres trin 11, 12, 14, 16, 17, 19 tilsvarende.

Pakkenr.	LM5-0132
	LM5-1467
Skruer	med låsering.. 4 stk

1. Fastgør støttebeslaget til stiveren i både top- og bundramme og skru den fast til rammen.
2. Sæt først stiveren fast i toppen, derefter i bunden og skru stiveren fast i begge ender.

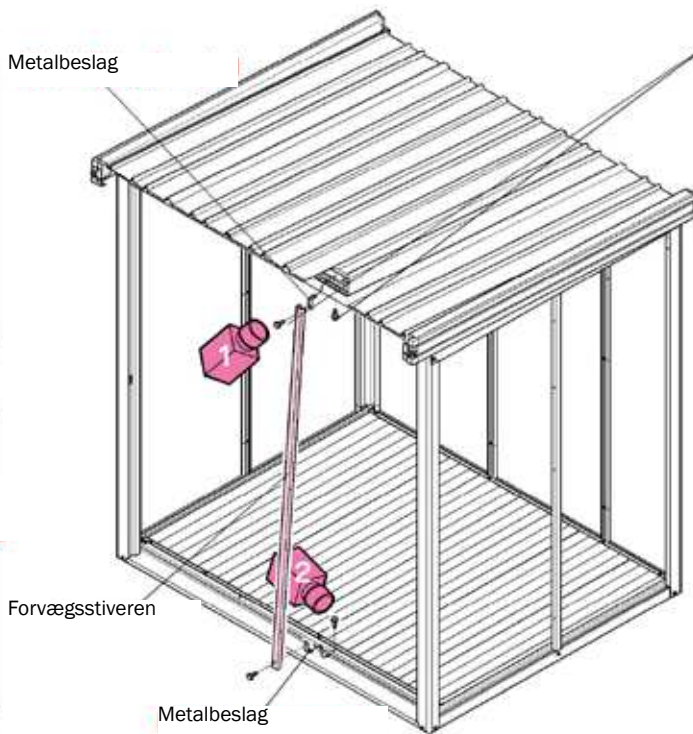
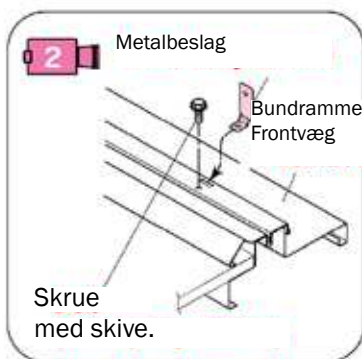
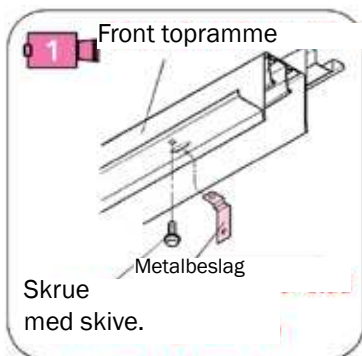

Skrue med skive fastgøres i den forreste stiver med fire skruer.



12 Montering af dørstoplisten

Pakkenr.	LM5-0411
Skruer	3 stk.

1. Fastgør dørstopperen (M) til frontvægsstiveren uden at skru den helt fast. For at dørstopperen sidder korrekt, skal den justeres efter dørene er opsat, ved at flytte den frem eller tilbage - når den sidder korrekt skrues den fast.

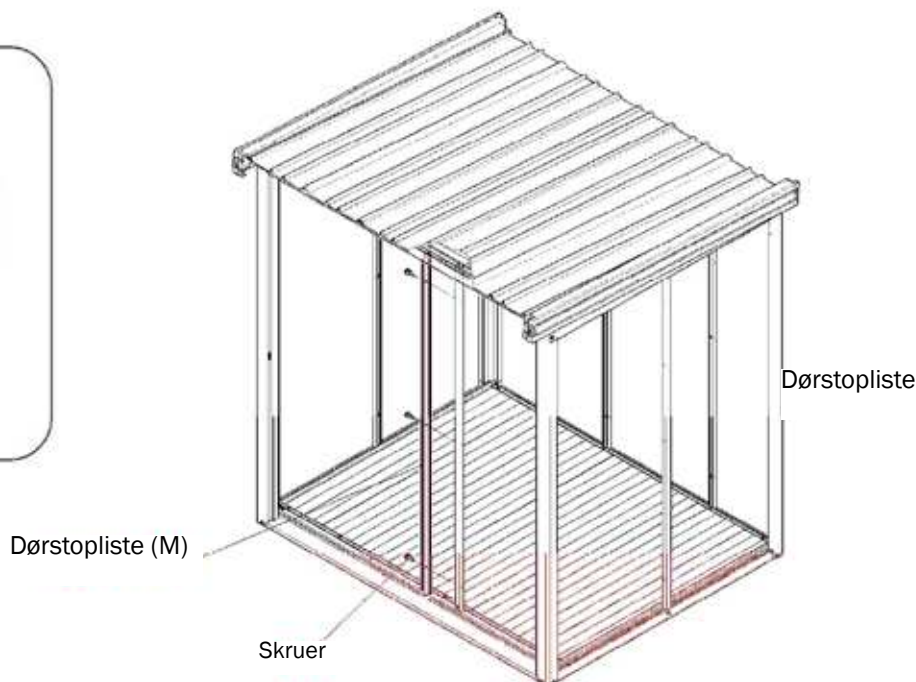
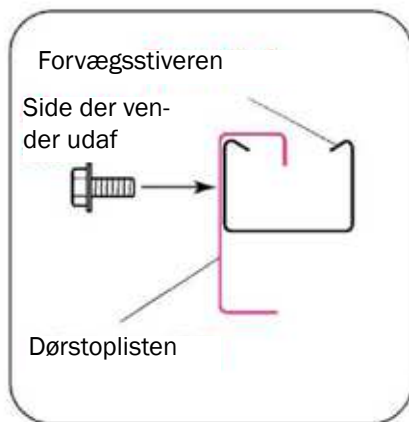

13 Vægpaneler og dørsidepanel

Pakkenr.	LM5-1004	LM5-1021	LM5-1022	LM5-1
Skruer	47 stk			

1. Fastgør vægpaneler og dørsidepanel til frontvæggen indefra. Start fornedet.

Fastgør dem med skruer

Bemærk Du bør skruv væggene fast ligeså snart panelet er rejst, da det ellers kan vælte. Derefter går du videre til det næste panel.
skru her

Skrue

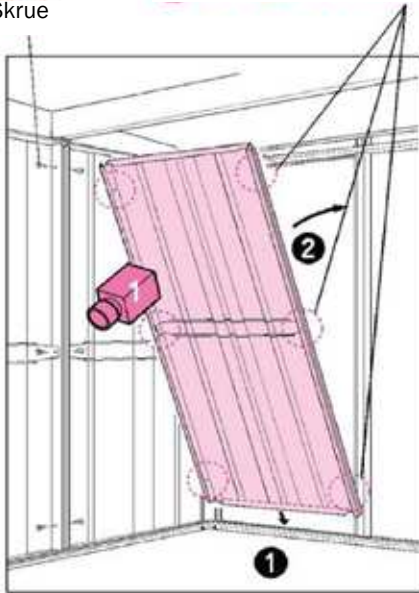

Bemærk

Hvis hullerne til skrueerne ikke passer, skal du løsne skrueerne i taget.

Men husk at skru dem fast igen efter vægpanelerne er monteret.

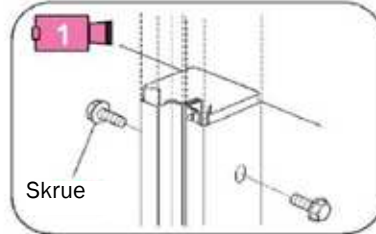

Bemærk Hvis der er en sprække imellem vægpanel og gulvrammen, eller hvis to huller ikke passer over hinanden, er konstruktionen ikke i vater eller panelerne er ikke korrekt justeret.

Placering af paneler

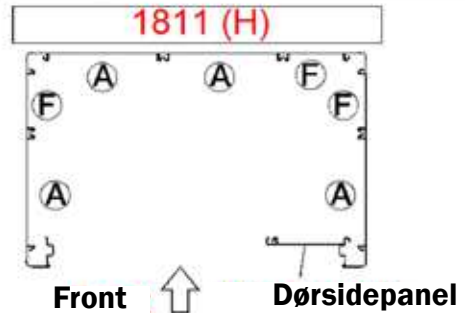

Type vægpaneler

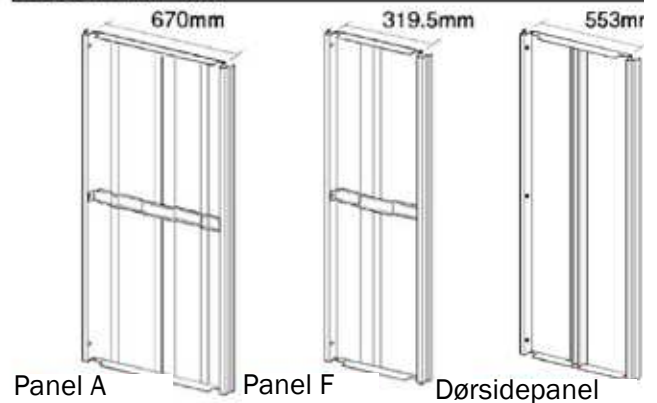

14 Montering af hjørnestolpens metalbeslag

Pakkenr.	LM5-0132
Skruer	5 stk.

1. Skru metalbeslaget fast på den venstre hjørnestolpe.

2. Skru bolte fast i de skruenhullerne i hjørnestolperne der ikke skal bruges.

Metalbeslag i hjørnestolpen

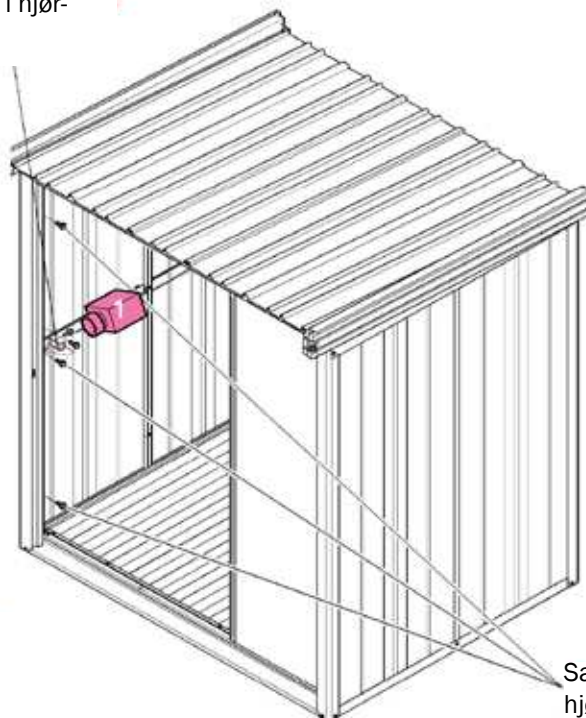
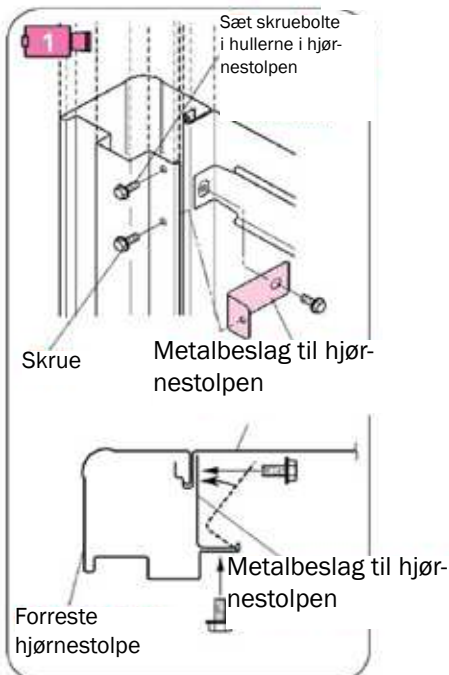

15 Montering af sternpaneleret

Pakkenr.	LM5-1104
Skruer	11 stk

1. Fastgør indfatningen af for-bagsiderne til hjørnegummi med skruer i hver side
2. skru bagpanelet og taget fast

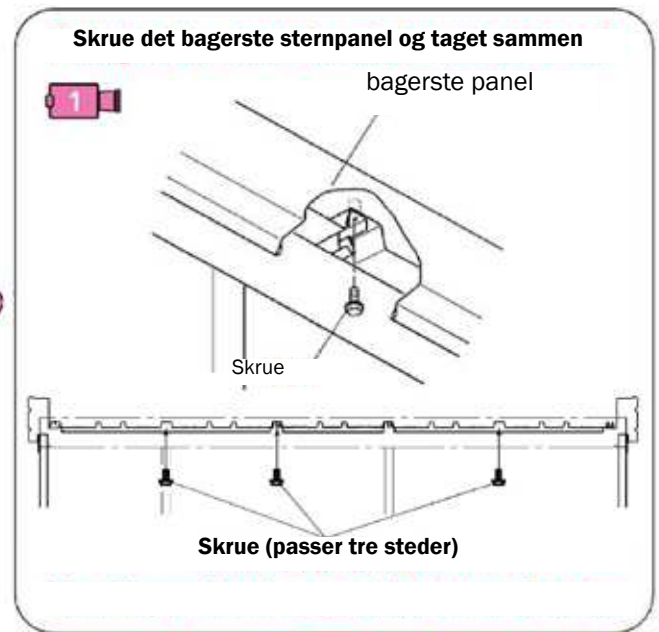
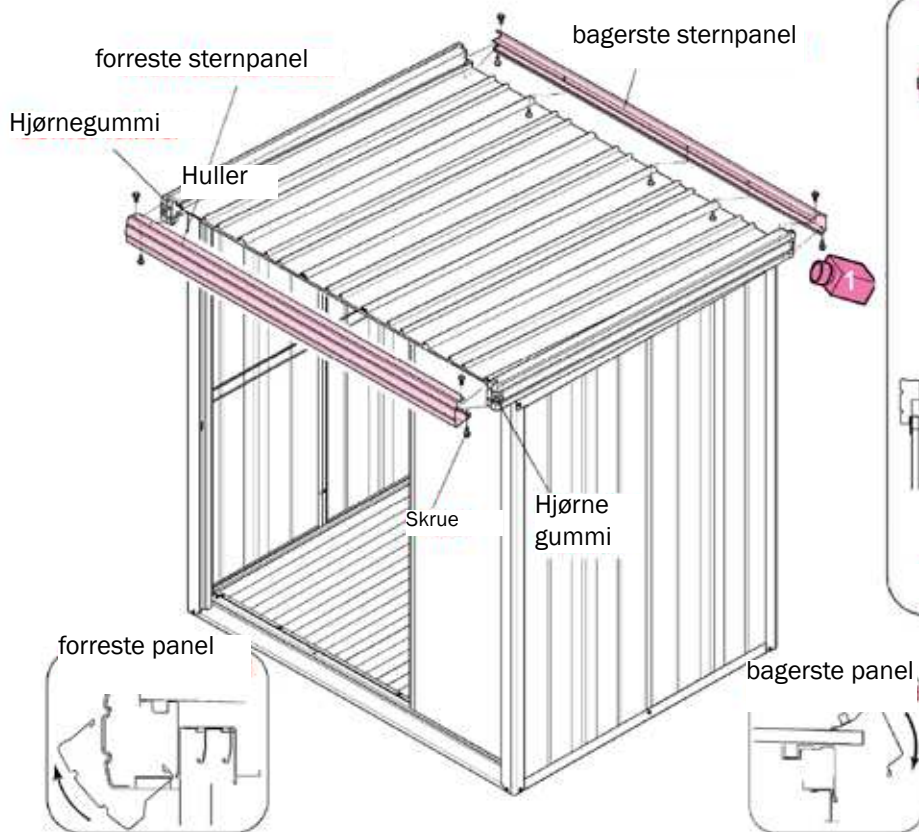

16 Ombygning af dørophængning

Bemærk

Dette trin er kun nødvendigt, hvis du har valgt at ændre dørens åbningsretning fra højre til venstre. Ellers er dette monteringsstrin ikke nødvendigt og du kan gå videre med trin 17

Pakkenr.	LM5-1704
Skruer	0 stk.

1. Fjern dørrullepladen (venstre) på bagerste dør og sæt den fast på den forreste dør.
2. Fjern den bagerste dørliste og metalbeslaget på døren og fastgør det på den anden siden af døren
3. Fjern dørrullepladen fra den forreste dør og skru den fast på den bagerste.

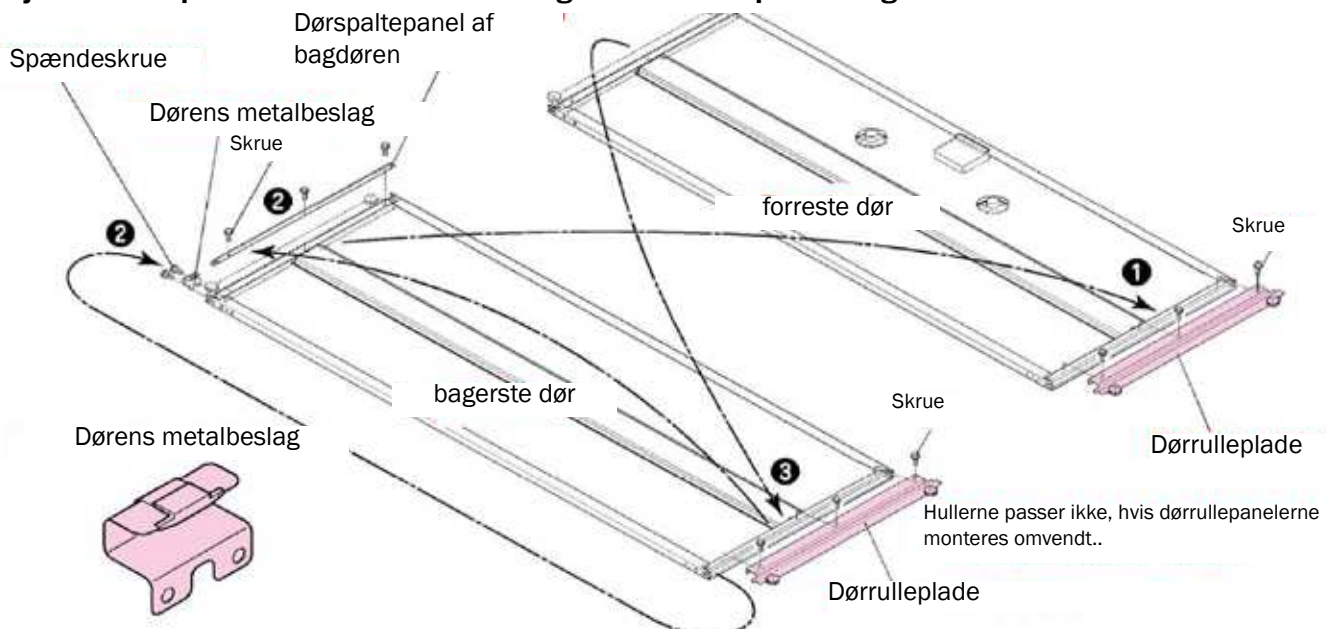

17 Ophængning af dørene

1. Montering af dørskinne på den forreste dør

Sørg for, at der ikke er snavs på bundrammen, når du hænger dørene i.

Pakkenr.	LM5-1704
Skruer	3 stk.

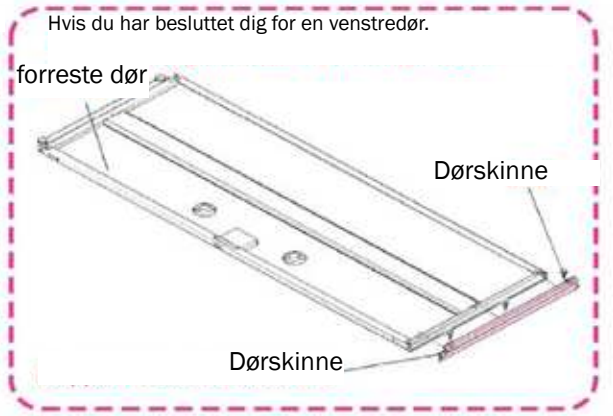
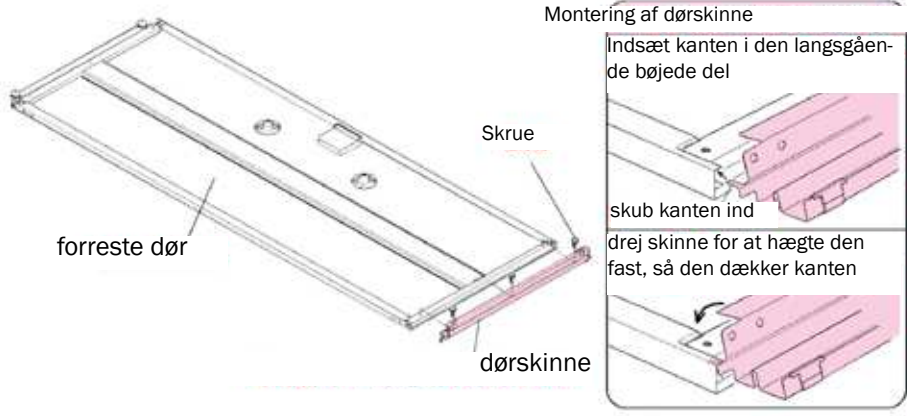

2. Hæng først den bagerste dør i, derefter den forreste dør

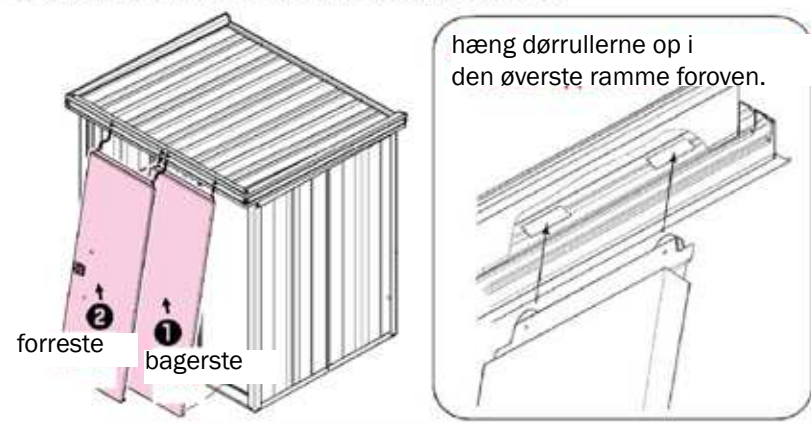

Isætningsdetaljer

1. Rullerne fra den bagerste dør sætte ind i det firkantede hul
2. sænk den uden at hængte den fast
3. skub den nederste ende helt ind mod bundrammen
4. løft dørpanelet og hægt det fast foroven.
5. Gør det samme med den forreste dør

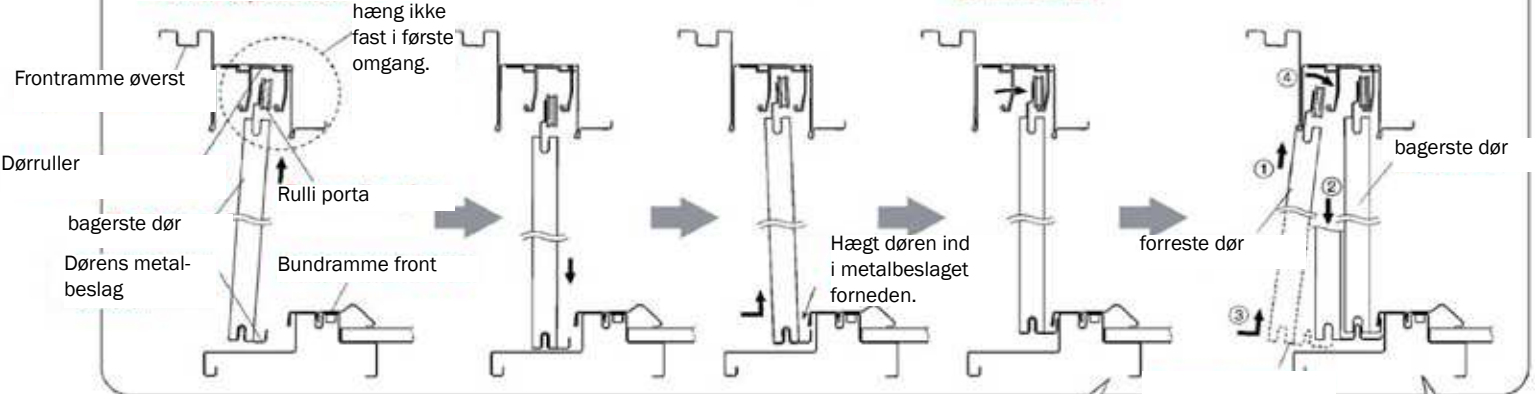

3. Skru nu dørstoplisten fast, så der er et mellemrum på ca. 4 mm til dørforstærkningen

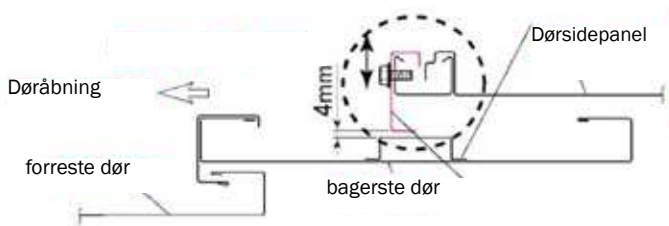

Bemærk Hvis døren ikke kan lukkes helt, fordi dørstopperen rammer for tidligt, skal den justeres, indtil døren lukker ordentlig.

18 Dørsikringsbeslag

Pakkenr.	LM5-1704
Skruer	0 stk

1. Fastgørelse af dørsikringsbeslagene i den øverste frontramme (ved 3 punkter)

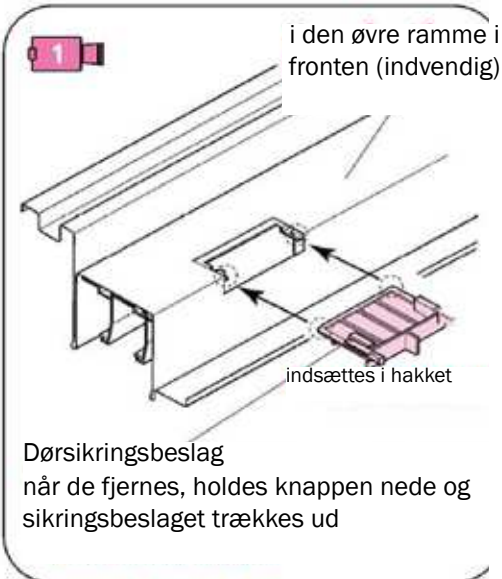
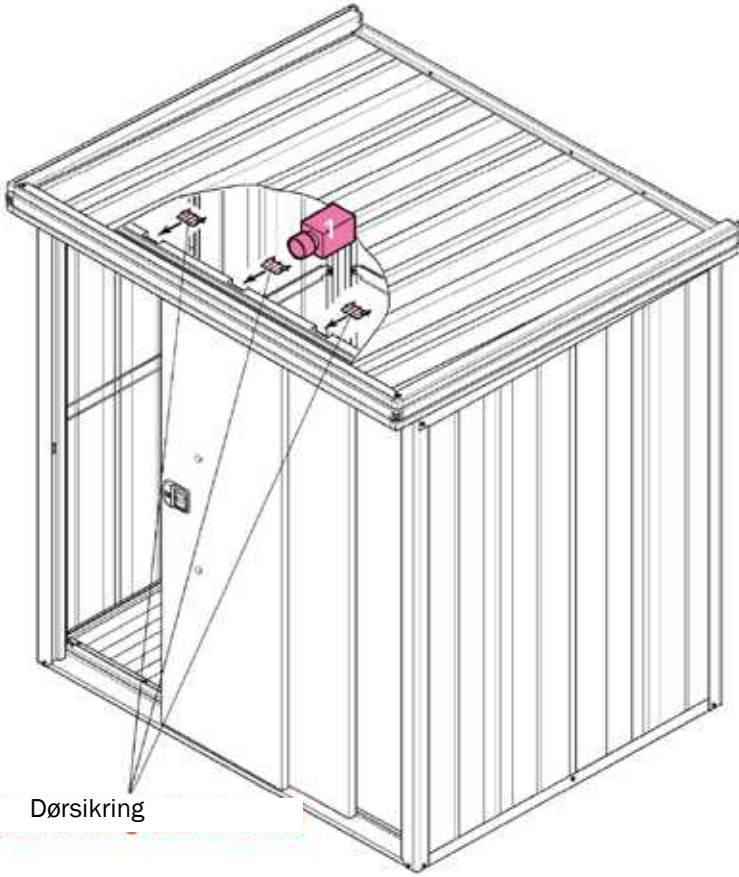

Bemærk Fastgør venligst sikringsbeslagene omhyggeligt. Ellers er der risiko for, at døren falder ud, når den skydes frem og tilbage. Hvis du ønsker at afmontere dørene, fjernes sikringsbeslagene inden.

19 Montering af dørhåndtaget

Pakkenr.	LM5-1704
Skruer	0 stk.

1. Sæt dørhåndtaget ind i åbningerne i døren
2. Drej monteringsbeslagene på indersiden af døren, så håndtaget sætter sig fast

Bemærk

Kontroller, at dørene vender i den rigtige retning.

venstre eller højre åbning.

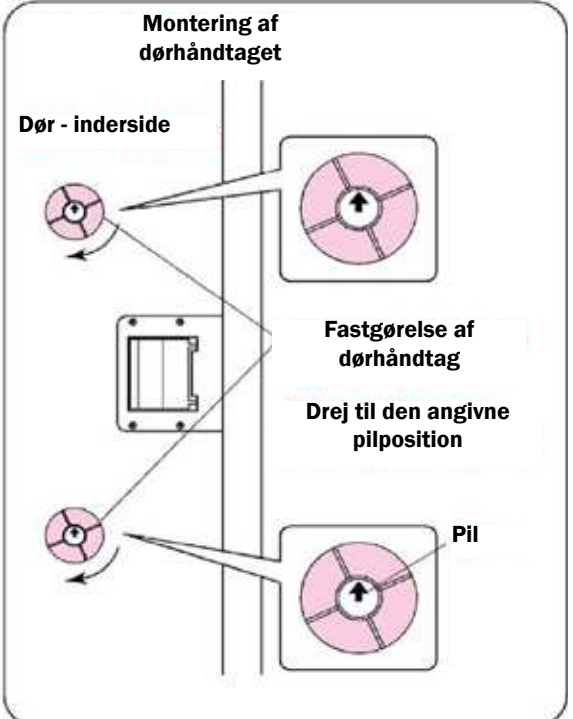
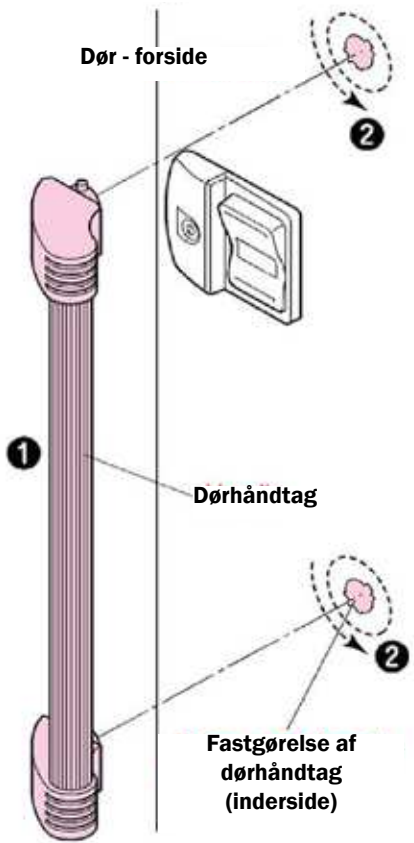

20 Montering af hjul til sidestyling

Pakkenr.	LM5-1704
Skruer	4 stk.

1. Skru den nederste skrue til sidehjulet halvvejs ind i det bagerste dørpanel
2. Tryk sidehjulet ned og skub sidehjulet på plads ved at placere den nederste skrue i udskæringen
3. Skru nu den nederste skrue helt fast - så sidehjulet sidder fast
3. Dæk hullerne i den anden side af døren hved at skruer skrues fast i hullerne

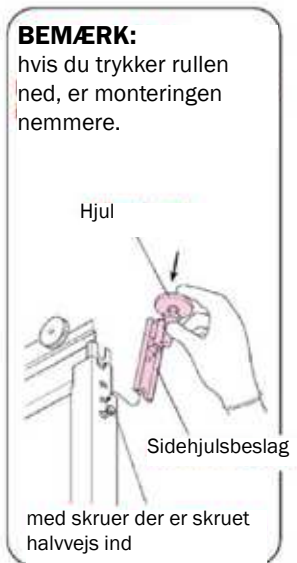
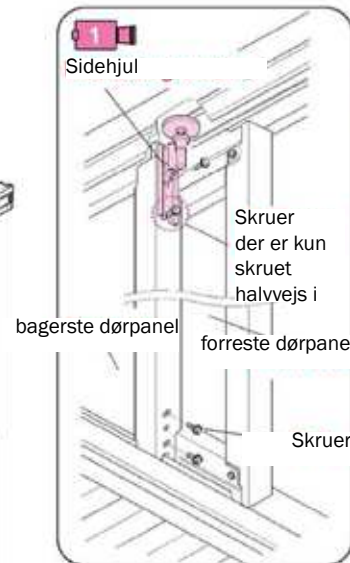
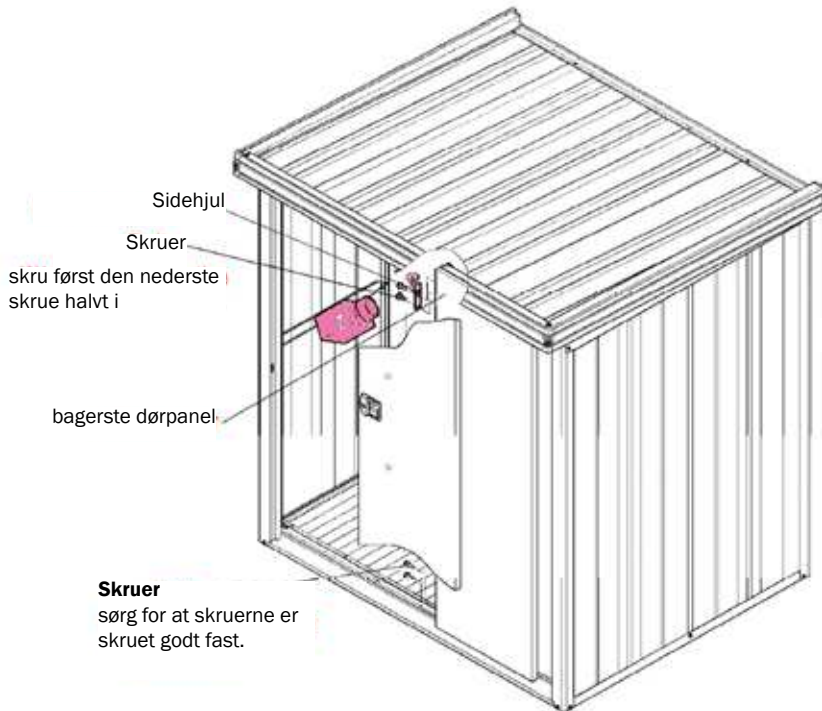

BEMÆRK:
hvis du trykker rullen ned, er monteringen nemmere.

Bemærk Hjulet må ikke smøres.

21 Justering af dørene

1. Luk døren og kontroller, om der er en sprække imellem hjørnestolpen og døren.
Hvis der er en sprække, eller hvis døren er svær at lukke i også selvom der ikke er en sprække, justeres døren ved at løsne skrueerne, der holder dørrullerne på plads.

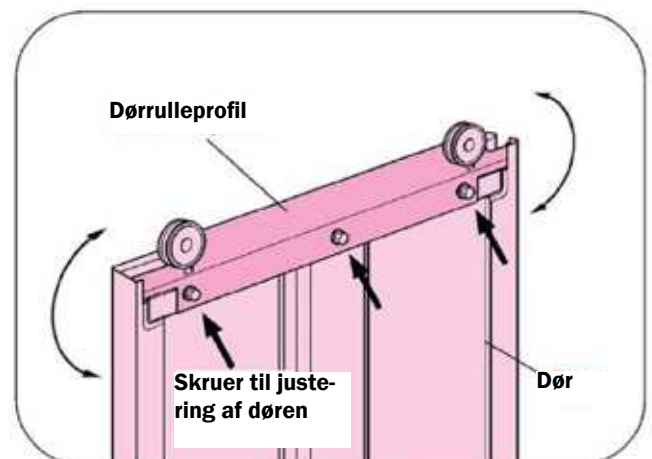

Bemærk Hvis justeringen ikke er nok, skal du kontrollere at undergrunden er helt jævn, eller om delene er korrekt monteret og justeret i vater.

Bemærk

Løs skrueerne, luk døren indefra, juster døren og spænd skrueerne fast igen.

22 Montering af hylderne (tilbehør)

Pakkenr.	LM5-1903
Skruer	0 stk

1. Indsæt hyldeknægtene i hullerne i vægstiverne
2. Placer hylden på hyldeknægtene

Afstivere

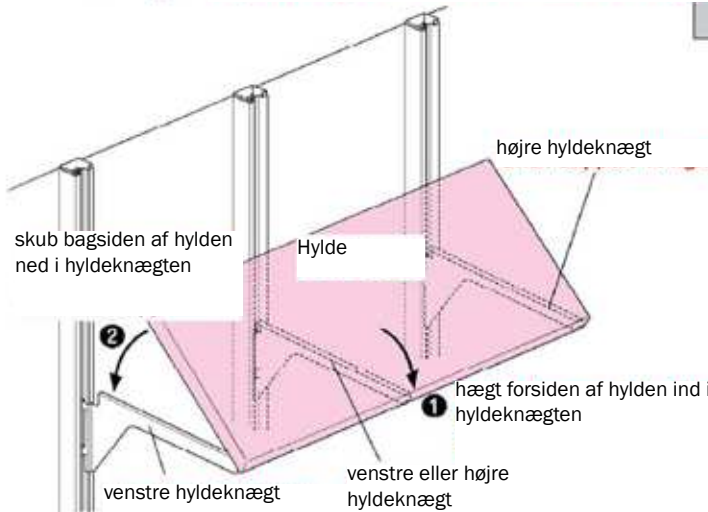
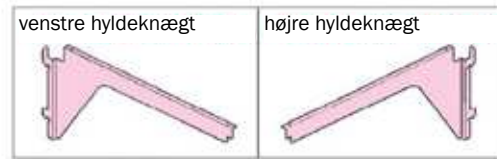

Hvis du monterer en hylde

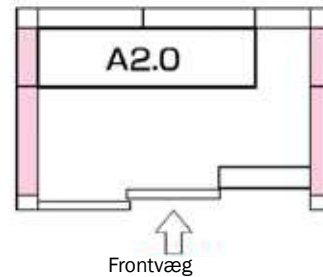

23 Afsluttende arbejde

Pakkenr.	LM5-0132
Skruer	0 stk.

1. Skriv modelnavnet på INFORMATIONSMÆRKET på indersiden af døren
2. Placer „tagdækslerne A“ på den øverste ramme af bagvæggen ved overlapningerne og „tagdækslerne B“ på den øverste ramme af højre sidepanel
3. Monter dækslet til bundrammen
4. Installer dækslet til dørlåsehullet på søjlen, hvor dørens sidepanel er monteret.

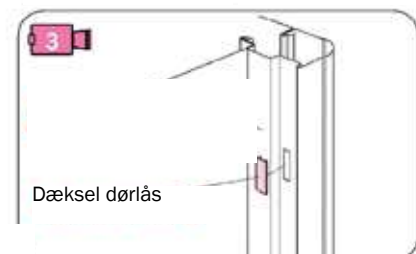
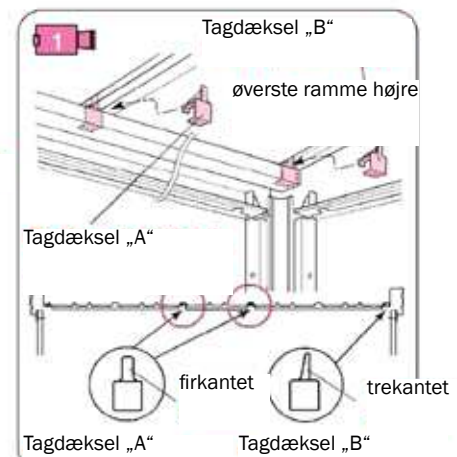
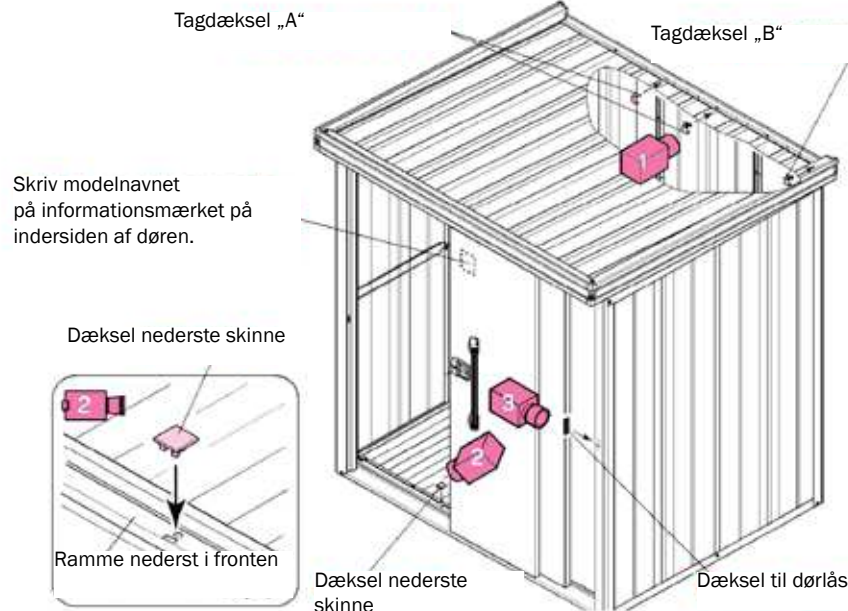

Låsens funktion

Nøglen bruges til at åbne og lukke åbnemekanismen

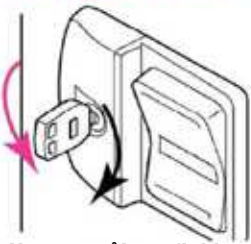

Knappen åbner/lukker

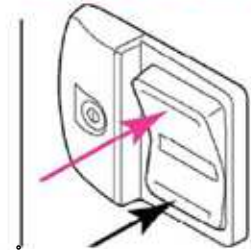

Åbning indefra



Hvis skuret er blevet åbnet indefra, skal du dreje nøglen en halv omgang, for at man kan lukke døren igen!

Redskabsskuret kan altid åbnes indefra. Den kan dog ikke låses i indefra.

Når låsen er låst bør du ikke trykke for hårdt på knappen - det vil beskadige låsemekanismen.



Sørg altid for at skuret er låst hvis man ikke er i nærheden - men vær sikker på at der ikke opholder sig personer eller dyr i skuret, når det låses.

bemærk efter opsætning

Sørg for, at der efter montering ikke er nogen dele tilovers.

1. Sørg for, at dørpanelerne er sat rigtig op
2. Sørg for, at dørlåsen fungerer
3. Sørg for, at dørlåsene er monteret
4. Inden du bruger hylderne, vær sikker på at de er sat ordentlig fast.
5. skriv modelnummeret på indersiden af døren.
6. Kontroller igen, at alle skruer er spændt korrekt.

Tjek



Fejlfinding

Døren falder ud:

Fjern dørens sikkerhedsbeslag og sidestyingshjul og monter dørene igen - sørg for, at alle dele er korrekt monteret (se trin 17, 18 og 20)

Døren er svære at låse:

1. Sørg for, at konstruktionen er rigtig justeret og alle dele skruet ordentlig fast.
2. Kontroller, at der ikke er påført olie på sidestyingshjulet.
3. Kontroller, at dørens sidestyingshjulet er monteret korrekt.

Dørhåndtaget sidder ikke ordentlig fast

Sørg for, at fastgørelsen på indersiden er drejet helt op til pilen. (Trin 19)

Dørene lukker ikke ordentligt

Indstil dørens stop (trin 17)

Bemærk: Gem denne vejledning, hvis du skulle få brug for den på et senere tidspunkt.