

# Instrukcja montażu METALOWY DOMEK NARZĘDZIOWY „MANUEL 1811“

Dziękujemy za wybór naszego produktu!

Uwaga: Niniejsza instrukcja dotyczy modelu „LMDS-1811”

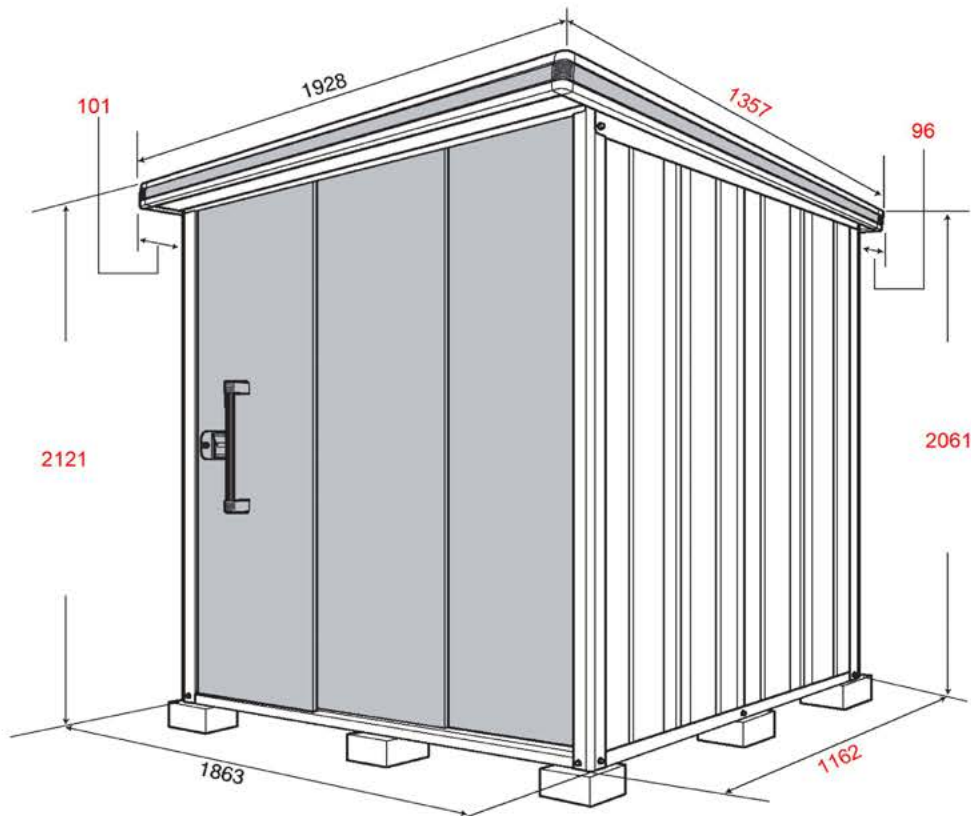

## Zastrzeżenia dotyczące miejsca montażu:

- Nie montować na dachu budynku!
- Nie blokować żadnych przejść i dróg ewakuacyjnych!
- Nie umieszczać domku narzędziowego w miejscach zagrożonych zsuwającym się z dachu śniegiem i lodem, ani w miejscach, w których woda deszczowa mogłaby ściekać z dachu bezpośrednio na metalowy domek narzędziowy.
- Ustawiać wyłącznie w bezpiecznych miejscach (nie na urwiskach lub w miejscach narażonych na mocne podmuchy wiatru).

## Podczas montażu:

- Należy upewnić się, że domek narzędziowy jest solidnie zakotwiczony do fundamentu.
- Podczas montażu należy nosić rękawice ochronne!
- Nie należy montować domku narzędziowego przy silnym wietrze.
- W razie potrzeby stosować stabilną drabinę.
- Należy upewnić się, że wszystkie śruby i części metalowe są mocno dokręcone oraz że po montażu nie pozostały żadne części.
- Jeśli wystąpi konieczność wykonania prac elektrycznych, należy koniecznie zlecić je specjalistom.
- Nie umieszczać bezpośrednio na wylotach (np. grzejników gazowych) – może to spowodować rdzę lub przebarwienia.

### Podczas montażu:

- Na niektórych częściach znajdują się otwory, które nie są przewidziane dla tego modelu W związku z tym montaż należy przeprowadzić dokładnie zgodnie z tą instrukcją.
- Ponieważ wszystkie części wykonane są ze stali, należy uważać, aby się nie skaleczyć!
- Należy nosić rękawice ochronne!
- Strona prawa lub lewa dla każdej części oznacza, że mocuje się ją po prawej lub lewej stronie, patrząc z przodu.
- Należy zamontować każdą część w taki sposób, aby dokładnie pasował do niej otwór na śrubę!
- Jeśli otwory na śruby nie pasują, należy poluzować odpowiednią śrubę, zmienić położenie otworu, a następnie przykręcić część we właściwym miejscu.

### Do montażu potrzebne są:

- rękawice ochronne
- wyrównane podłoże
- drabina stojąca
- śrubokręt

### Lista śrub:



### LMDS-1811 zawartość kartonu

Karton	Nr Kartonu	Ilość	Karton	Nr Kartonu	Ilość
Części	LM5-0132	1	Dach	LM5-0912	1
Rama górna przód/tył	LM5-0204	1	Sciana A	LM5-1004	1
Rama pod przód/tył	LM5-0254	1	Sciana F	LM5-1021	1
Rama górna lewa/prawa	LM5-0302	1	Sciana F	LM5-1022	1
Rama dolna lewa/prawa	LM5-0352	1	Sciana skrzydłowa	LM5-1054	1
Profile	LM5-0411	1	Panele dachowe	LM5-1104	1
Stężenie	LM5-1467	1	Drzwi	LM5-1704	1
Płatwie dachowe	LM5-3521	1	Półki (opcjonalnie)	LM5-1903	1
Podłoga (opcjonalnie)	LM5-0707	1			

### Możliwości kotwienia:

Dostępne są następujące opcje (w zależności od miejsca instalacji). **Zakotwienie należy wykonać starannie, aby zapobiec przewróceniu się domku przy silnym wietrze.**

#### Montaż do punktów fundamentowych:

**Domek narzędziowy przymocować śrubami do zabetonowanych punktów fundamentowych na czterech narożnikach.**

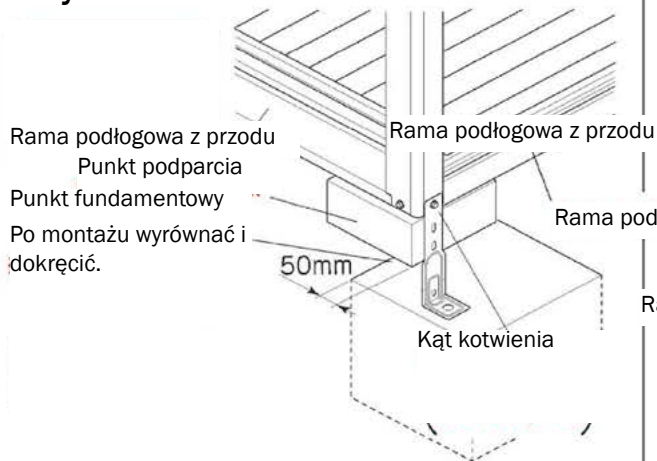

#### Montaż do płyty podłogowej.

**Przykręcić do kotew fundamentowych min. M12x70 – brak w zestawie.**

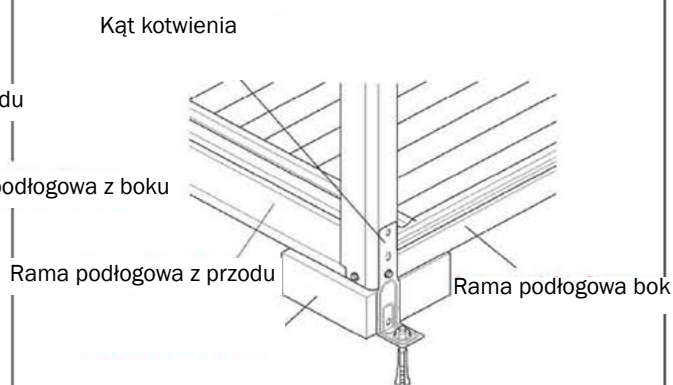

# ISTOTNE WSKAZÓWKI

## KONTROLA LISTY CZĘŚCI

Zalecamy sprawdzić kompletność elementów konstrukcji oraz dwuwarstwowych płyt poliwęglanowych zgodnie z podaną listą części. Kompletność części zapewni płynny montaż i oszczędzi czas podczas montażu.

### UWAGA:

**Aby możliwie jak najskuteczniej wykluczyć braki, stosujemy najnowocześniejsze techniki ważenia, a przebieg poszczególnych etapów pakowania jest na bieżąco i nieprzerwanie monitorowany przez precyzyjne kontrole wagowe.**

**W ten sposób udaje się w dużej mierze wykluczyć przypadki brakujących ilości lub pomylenie części.**

Jeśli jednak podczas transportu dojdzie do uszkodzenia części lub jeśli którejś z nich będzie brakować, doślemy ją tak szybko, jak to będzie możliwe.

### PROŚBA:

Producentem/importerem jest firma GFP Handels GesmbH, Passauerstr. 24, A-4070 Eferding, Austria (dalej zwana również „producentem“, „my“ lub „nas“).

**W razie jakichkolwiek pytań dotyczących montażu lub samego produktu, prosimy o kontakt z dostawcą, za pośrednictwem którego zakupili Państwo produkt.**

## Oświadczenie gwarancyjne

### Okres obowiązywania i zakres gwarancji:

Gwarancja na produkty metalowe udzielana jest na okres 20 lat.

Gwarancja obejmuje przerzucenie części blaszanych oraz części, które z powodu wadliwej konstrukcji lub wadliwego wykonania są ewidentnie niezdatne do użytku lub znacznie ograniczają ich funkcjonalność. Okres ten rozpoczyna się od dnia dostarczenia towaru. Dostawy produktów zamiennych nie powodują przedłużenia okresu gwarancji.

### Warunki gwarancji:

- Montaż / instalacja zostały profesjonalnie wykonane zgodnie z załączoną instrukcją montażu.
- Produkt był używany wyłącznie zgodnie z jego przeznaczeniem i w ramach normalnego użytkowania oraz nie został niewłaściwie zastosowany.
- Produkt znajduje się w posiadaniu pierwotnego nabywcy i nie był demontowany ani ponownie składany.

### Serwis gwarancyjny:

- Gwarancja obejmuje części, które z powodu wadliwej konstrukcji lub błędnego wykonania są ewidentnie niezdatne do użytku lub w znacznym stopniu ograniczają ich funkcjonalność.
- Części te zostaną według naszego uznania naprawione lub bezpłatnie wymienione.
- Nie pokrywamy kosztów związanych z demontażem, montażem oraz transportem.
- Części wymienione przechodzą na własność GFP lub muszą zostać zutyliczowane przez klienta.
- Za powstałe w związku z tym ewentualne szkody GFP nie ponosi odpowiedzialności.

### Ograniczenia w zakresie gwarancji:

Gwarancja nie obejmuje wad, które powstały w wyniku:

- Szkód powstałych w transporcie (odpowiada za nie przewoźnik - należy to niezwłocznie zgłosić).
- Wpływu lub działalności czynników zewnętrznych, nadzwyczajnych zjawisk meteorologicznych (np. grad)
- Ogólnych błędów w montażu.
- Wad konstrukcyjnych fundamentów, niedostatecznego odprowadzania wody w obszarze profilu gruntowego
- Niewłaściwego wyboru miejsca montażu i/lub braku zakotwienia.
- Uszkodzeń lakieru i zarysowań, które nie zostały bezzwłocznie usunięte.
- Błędów w konserwacji (np. nienaoliwienia/smarowania zamka i zawiasów).
- Nadmiernej wilgotności otoczenia lub obecności agresywnych substancji w otoczeniu (np.: agresywne i ściernie środki czyszczące, sól drogową, nawozy i inne substancje chemiczne, zawierające słoną wodę i/lub piasek w powietrzu otoczenia).
- Części ulegające zużyciu (np. rolki drzwiowe, zawiasy, zamki itp.)
- Zmian koloru, ponieważ barwniki mogą zmieniać się z upływem czasu.
- **Na części gumowe i plastikowe obowiązuje tylko ustawowy 24-miesięczny okres gwarancyjny.**

### Inne:

- Miejscem spełnienia wszelkich świadczeń z tytułu zobowiązań gwarancyjnych jest A-4070 EFERDING.
- Z niniejszej gwarancji kupującemu ani osobie postronnej/trzeciej nie przysługują żadne dalsze prawa, w szczególności żadne roszczenia odszkodowawcze jakiegokolwiek rodzaju ani prawa do potrącenia lub zatrzymania.
- Niniejsza gwarancja nie narusza ustawowych roszczeń wynikających z tytułu rękojmi.

# 1 Wykonanie fundamentów (dla fundamentów punktowych)

- 1 Wypoziomować i wyrównać podłoże
- 2 Bloki fundamentowe wypoziomować zgodnie z poniższym planem fundamentów.

Wymiary zewnętrzne dachu

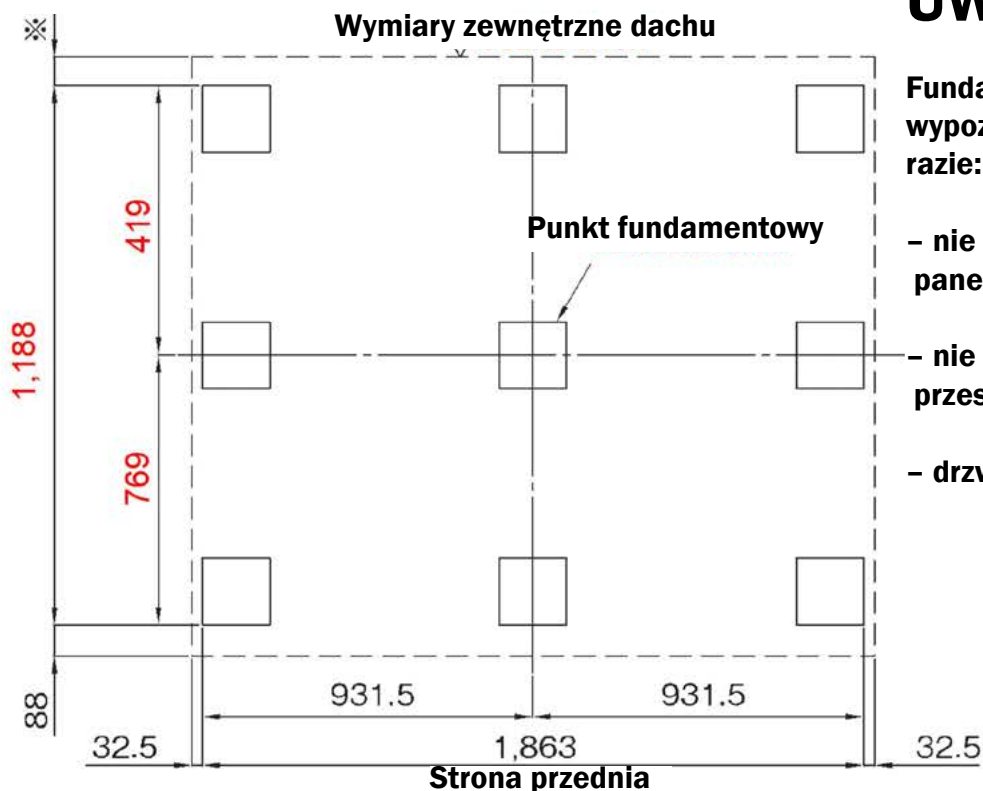

## UWAGA:

Fundamenty muszą być konieczne wypoziomowane – w przeciwnym razie:

- nie da się prawidłowo zamontować paneli ściennych
- nie ma gwarancji swobodnego przesuwania drzwi
- drzwi nie dadzą się zamknąć

# 2 Rama podłogowa

Nr Kartonu	LM5-0254
	LM5-0352
Śruby	4 szt.

1. Umieścić ramę podłogową ściany przedniej AS i tylnej.
2. Umieścić dolną ramę boczną na ramie podłogowej ściany przedniej AS oraz tylnej i skrócić je ze sobą za pomocą śrub w każdym z czterech rogów.

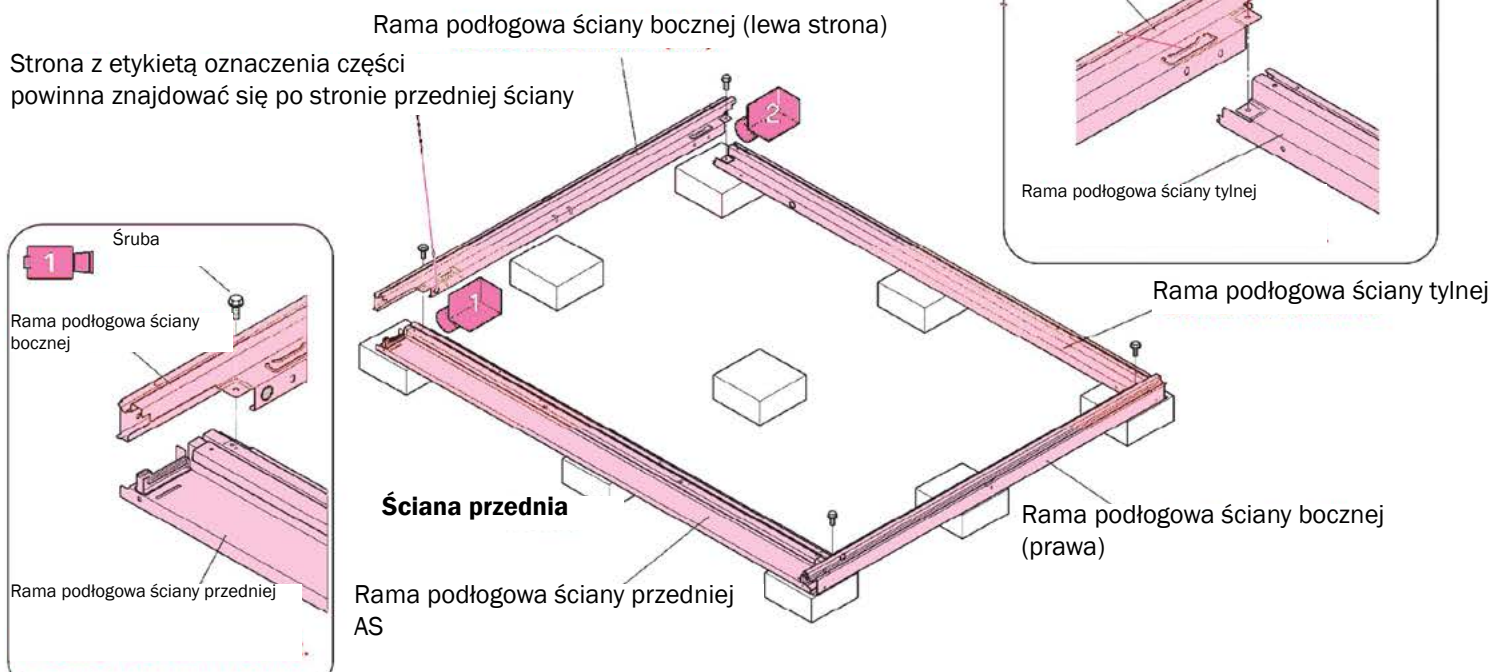

### 3 Podłoga (opcjonalnie)

Nr Kartonu	LM5-3521
	LM5-0707
Śruby	0 szt.

1. Włożyć i zamocować element usztywniający podłogę do wycięcia w dolnej ramie przedniej

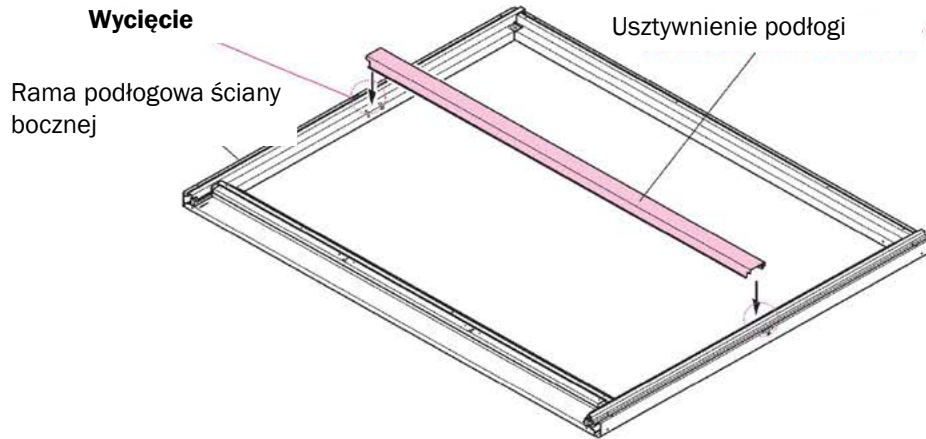

2. Wstawianie elementów podłogi wedle kolejności od lewej do prawej

#### Uwaga:

Należy zwrócić uwagę na właściwe ułożenie paneli podłogowych.

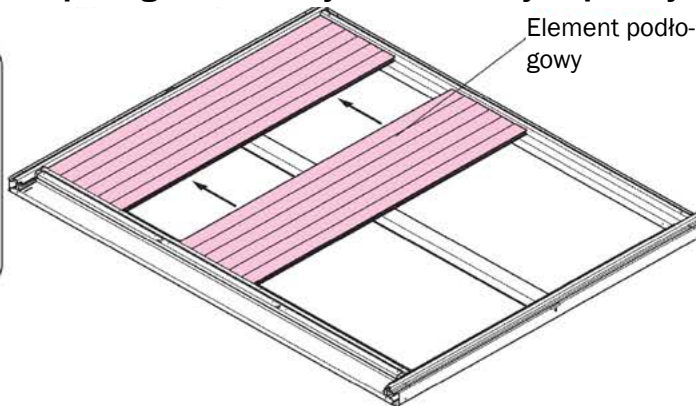

### 4 Montaż zacisków

Nr Kartonu	LM5-0254
Śruby	8 szt.

1. Zamocować zaciski do przedniej i tylnej ramy podłogowej.

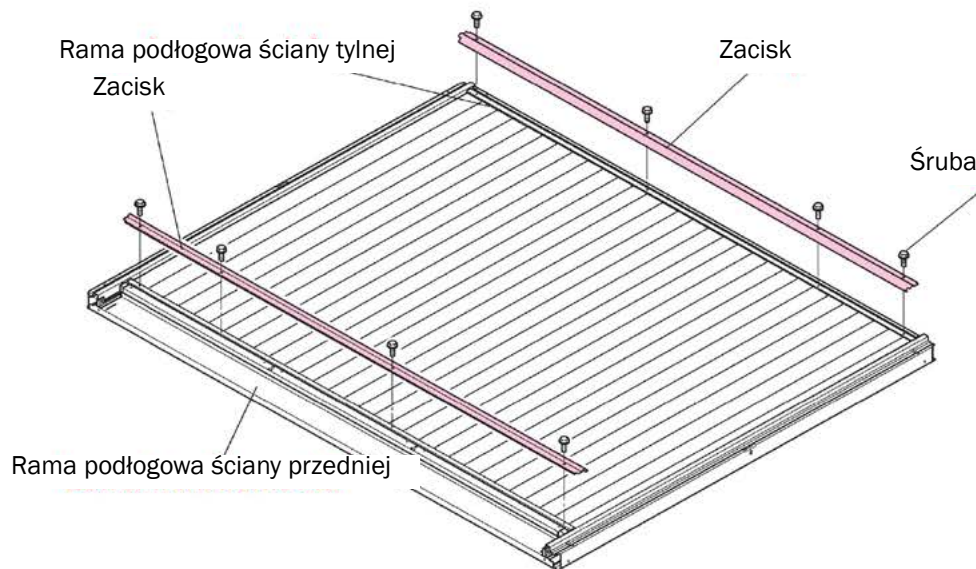

**Tylna ściana**

**Wskazówka**

Przed przykręceniem dokładnie wcisnąć zacisk do środka.  
Jeśli wkręci się zbyt daleko, montaż elementów ściennych może być utrudniony.

#### Ściana przednia

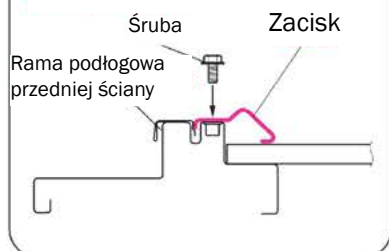

## 5 Montaż profili narożnych

Nr Kartonu	LM5-0132
	LM5-0411
Śruby	8 szt.

1. Włożyć profile narożne panelu przedniego i tylnego w cztery odpowiednie otwory i skręcić je ze sobą.  
Jeśli stosuje się kątowniki kotwiące, należy je również przykręcić.

Lewy przedni profil narożny

### Porada:

Położenie i kierunek przykręcania są oznaczone strzałką na boku profilu narożnego.

Należy je zamocować we wskazanym kierunku.

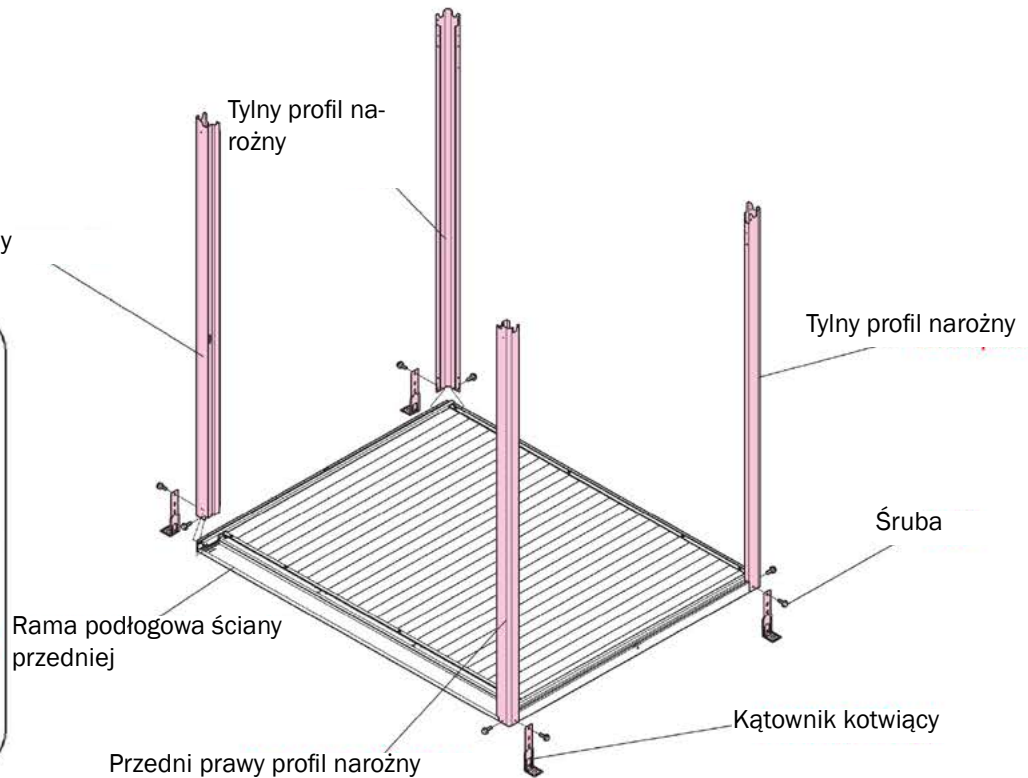

## 6 Rama górna ściana przednia/tylna

Nr Kartonu	LM5-0204
Śruby	6 szt.

1. Umieścić górną ramę ściany przedniej w występie profili przednich i przymocować je śrubami.
2. Zaczepić klemę górnej ramy ściany tylnej w profilach narożnych tylnej ściany i zamocować śrubami.

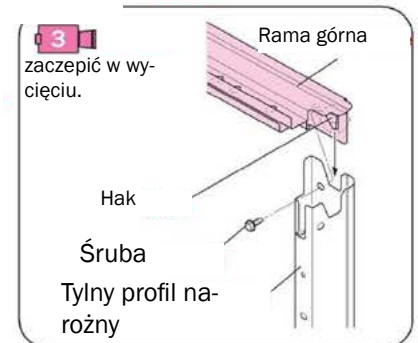
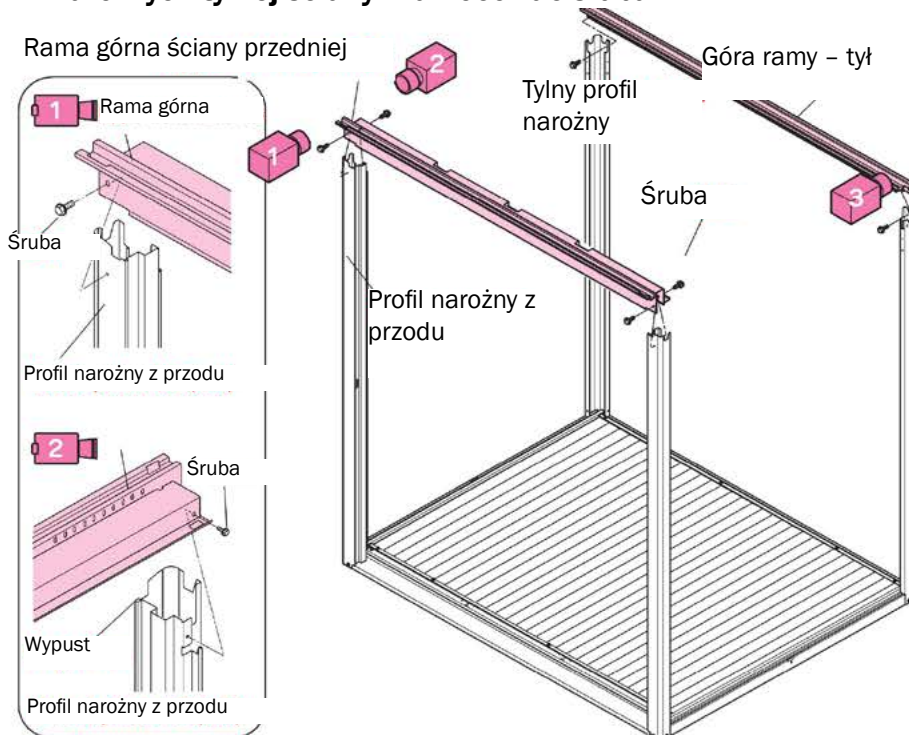

### Porada:

Na ścianie frontowej łatwiej jest zawiesić i umieścić górną ramę z jednej strony, a dopiero potem zamontować drugą stronę.

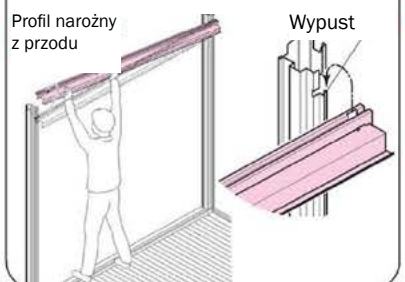

## 7 Rama górna lewa/prawa

Nr Kartonu	LM5-0302
Śruby	4 szt.

2. Połączyć lewą i prawą ramę górną z profilami narożnymi.

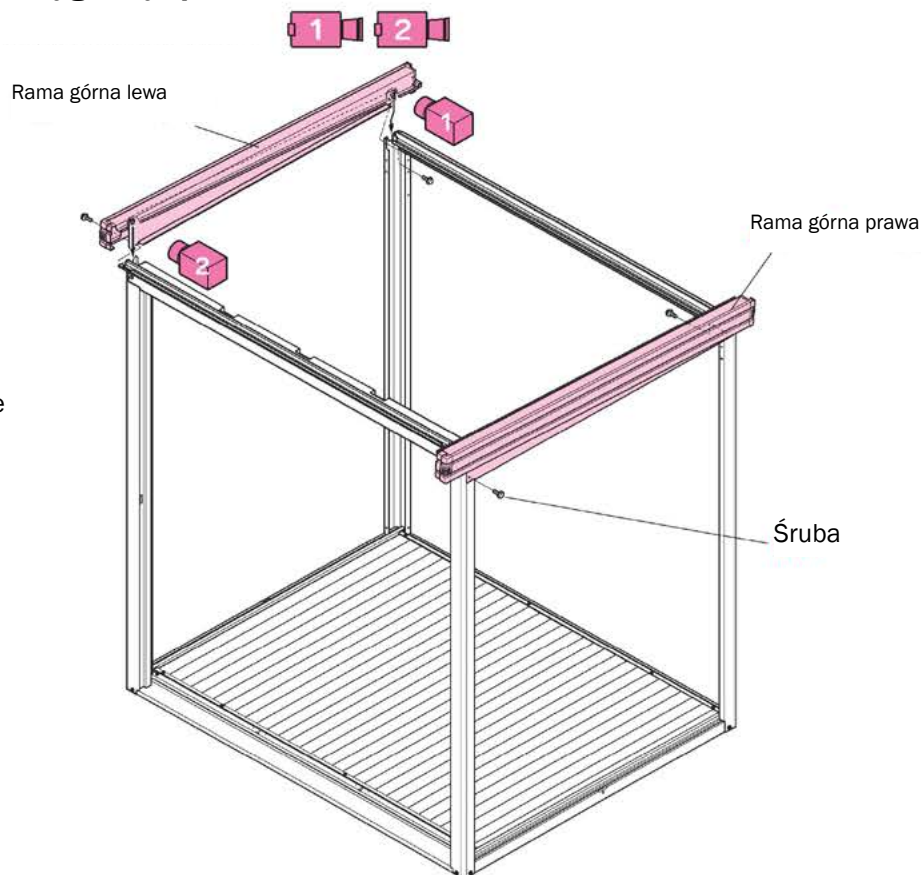
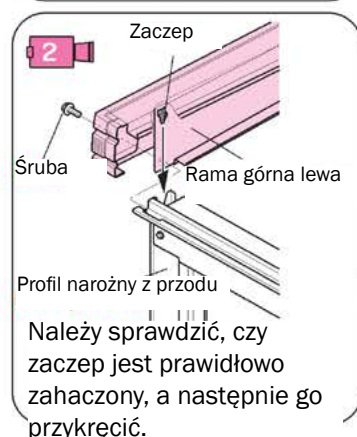
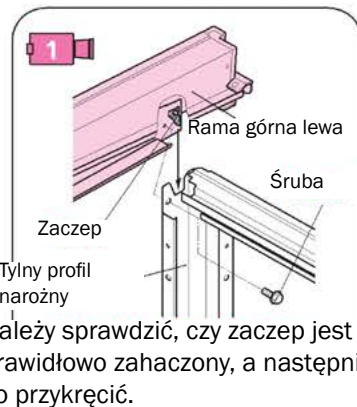

## 8 Montaż stężeń panelu bocznego i tylnego

1. Wsunąć górny koniec stężenia ściany tylnej do ramy górnej, a następnie przykręcić dolny koniec do ramy dolnej.
2. Stężenia ścian bocznych montowane są w ten sam sposób.

Nr Kartonu	LM5-1467
Śruby	8 szt.

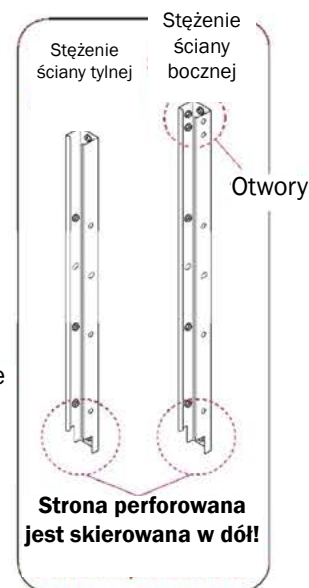
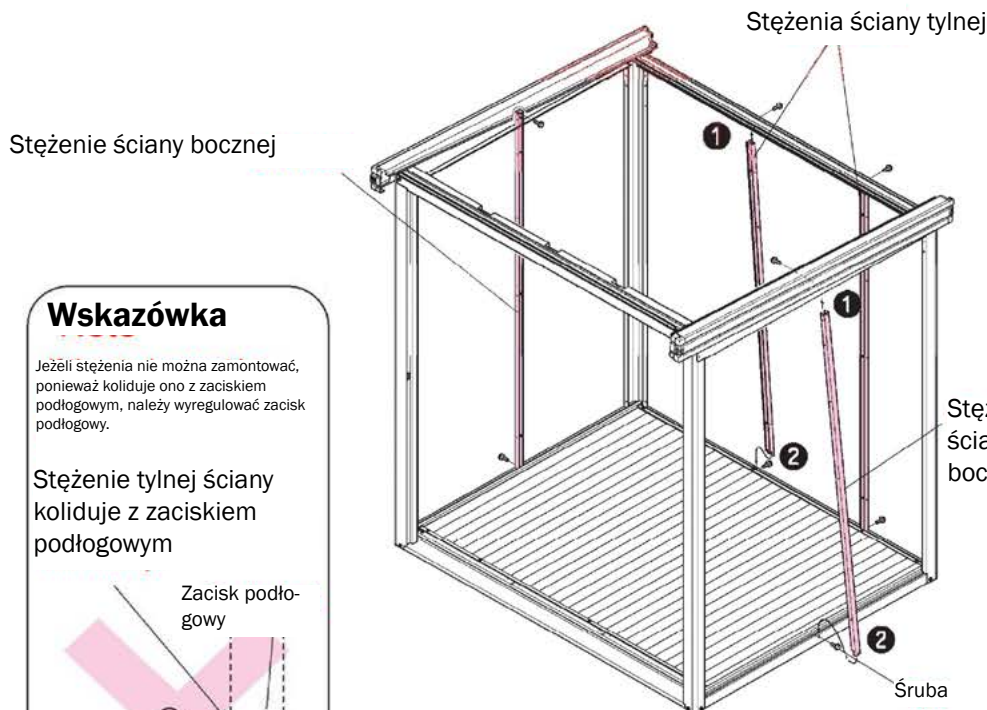

### Wskazówka

Jeżeli stężenia nie można zamontować, ponieważ koliduje ono z zaciskiem podłogowym, należy wyregulować zacisk podłogowy.

Stężenie tylnej ściany koliduje z zaciskiem podłogowym

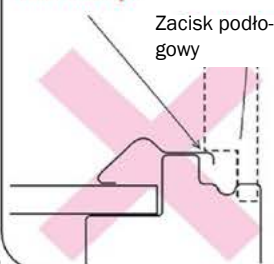

# 9 Dach

1. Umieścić panele dachowe jeden po drugim od prawej do lewej strony i przymocować je do ściany przedniej i tylnej za pomocą śrub. Należy umieścić je tak, aby strona oznaczona na dole była skierowana do przodu.

Nr Kartonu	LM5-0912
Śruby	20 szt.

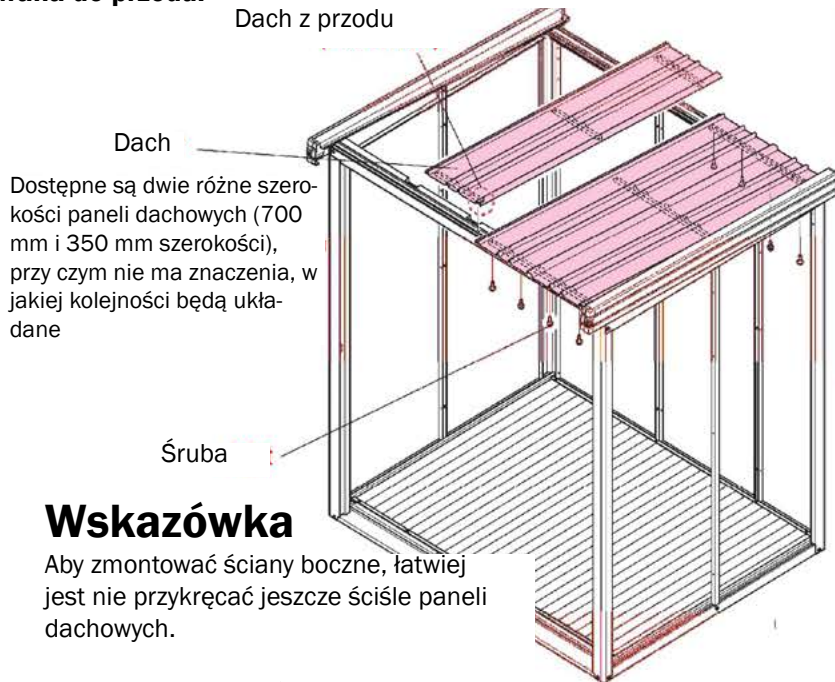

## Wskazówka

Aby zmontować ściany boczne, łatwiej jest nie przykręcać jeszcze ściśle paneli dachowych.

Należy je zamocować dopiero po wstawieniu paneli ściennych. Patrz krok 13.

## Wskazówka

Ostrożnie nakładać na siebie płyty dachowe! Należy pamiętać, że w przeciwnym razie otwory montażowe nie będą się prawidłowo pokrywać i będą powodować nieszczelności!

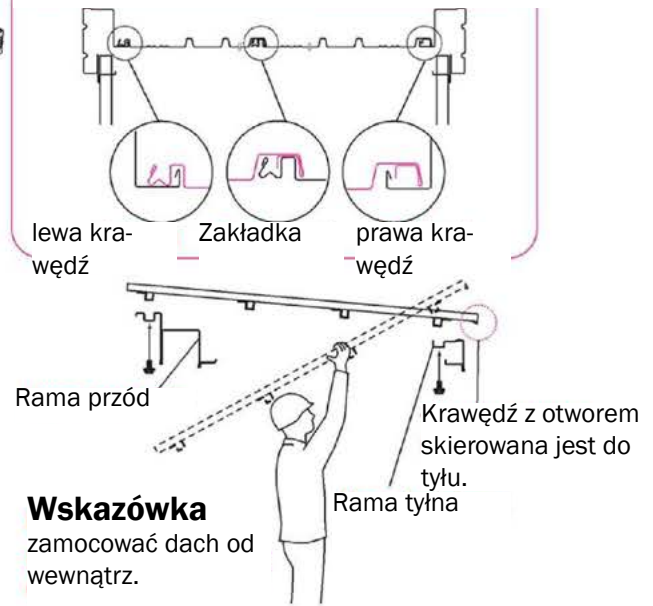

## Wskazówka

zamocować dach od wewnątrz.

# 10 Montaż płatwi dachowych

Nr Kartonu	LM5-3521
Śruby	14 szt.

1. Umieścić płatwie na stężeniu ściany bocznej od przodu i skrócić je razem.
2. Zamocować płatwie do dachu za pomocą śrub.

## Wskazówka

W przypadku trudności z ustawieniem otworów w panelach dachowych, należy poluzować śruby na górnych ramach poprzecznych z przodu i z tyłu.

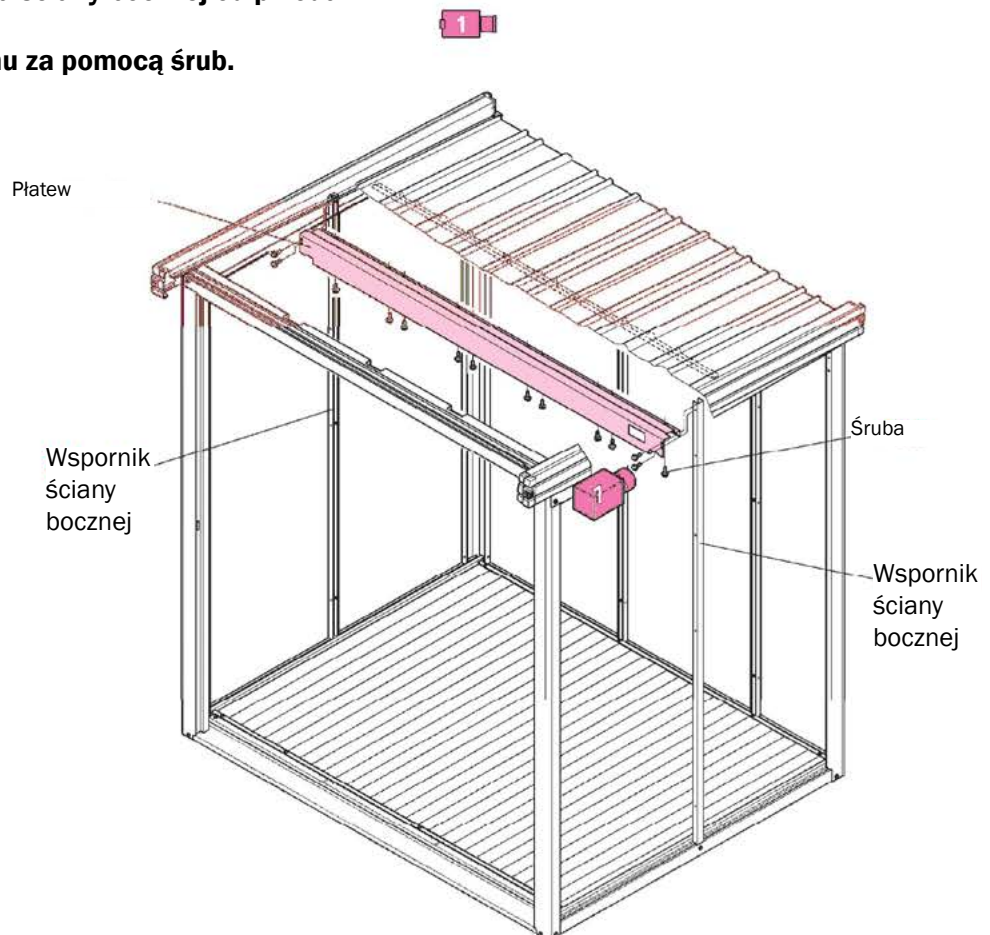
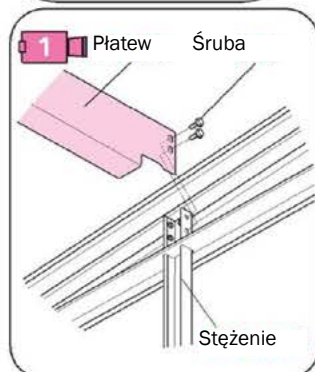



# 11 Montaż stężenia ściany przedniej

Wskazówka

Standardowo domek narzędziowy jest dostarczany z drzwiami otwieranymi na prawo.

Kierunek otwierania można jednak zmienić również na otwieranie w lewo.

W tym przypadku należy wykonać odpowiednio kroki 11, 12, 14, 16, 17, 19.

Nr Kartonu	LM5-0132
	LM5-1467
Śruby	z pierścieniem zaciskowym! 4 szt.

1. Założyć zacisk mocujący usztywnienia na górną i dolną ramę i skrócić je ze sobą.



2. Włożyć najpierw górną część stężenia, potem dolną i przykręcić stężenie na obu końcach.

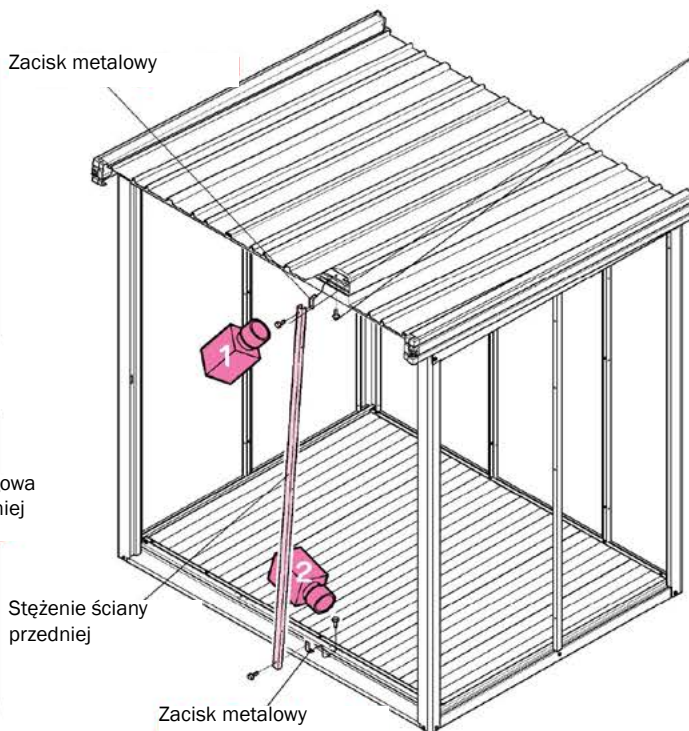
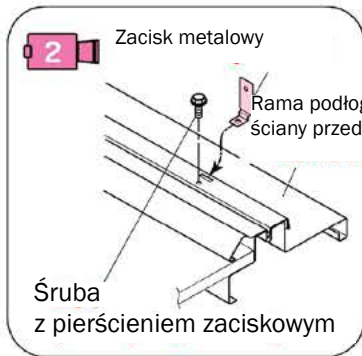
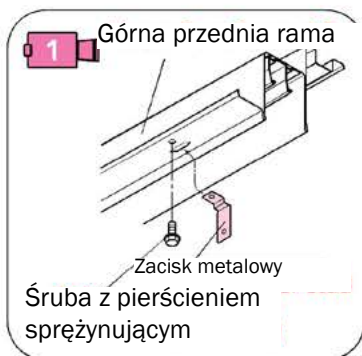

# 12 Montaż ogranicznika drzwi

Nr Kartonu	LM5-0411
Śruby	3 szt.

1. Przymocować prowizorycznie ogranicznik drzwi (M) do stężenia ściany przedniej.

Aby po zawieszeniu drzwi nie kolidowały one ze sobą, należy ustawić ogranicznik drzwi, przesuwając go do przodu lub do tyłu, a następnie go przymocować.

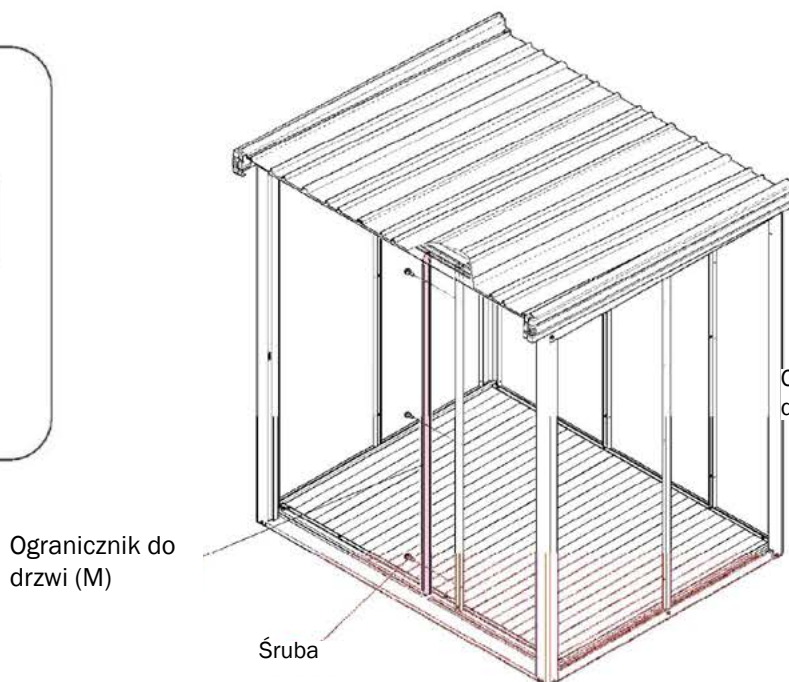
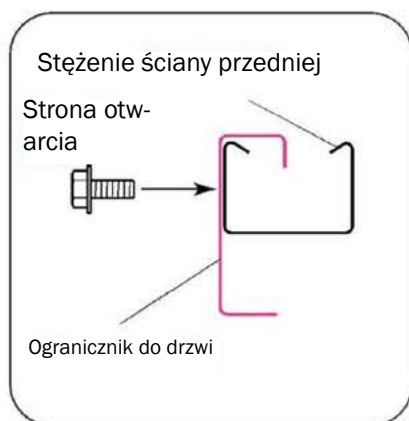

# 13 Panele ściennie i panel boczny drzwi

Nr Kartonu	LM5-1004	LM5-1021	LM5-1022	LM5-1
Śruby	47 szt.			

**1. Zamontować panele ściennie i panel boczny drzwi na ścianie przedniej od wewnątrz. Najpierw strona dolna!**  
Zamocować je śrubami.

**Wskazówka** Jeżeli nie przykręci się mocno ściany, mogą się one przewrócić. Należy więc montować ściany jedna po drugiej.  
Przykręcić tutaj

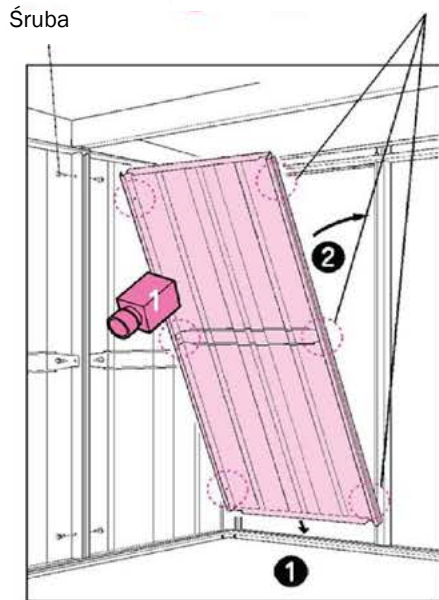

## Wskazówka

Jeżeli otwory na śruby nie pasują, należy odkręcić śruby na dachu.

**Po zamontowaniu ścian należy je koniecznie mocno przykręcić.**

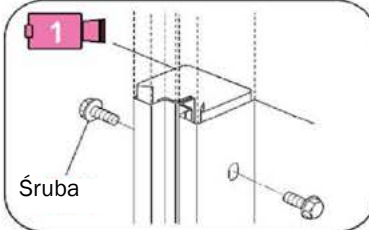

**Wskazówka** Jeżeli między panelem ściennym a ramą podłogi jest szczelina lub jeżeli dwa sąsiednie otwory nie są wyrównane w pionie, oznacza to, że konstrukcja nie jest wypoziomowana lub nieprawidłowo ustawiona.

Ustawienie paneli ściennych

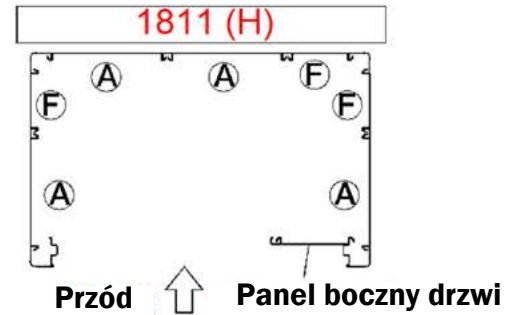

Rodzaj paneli ściennych

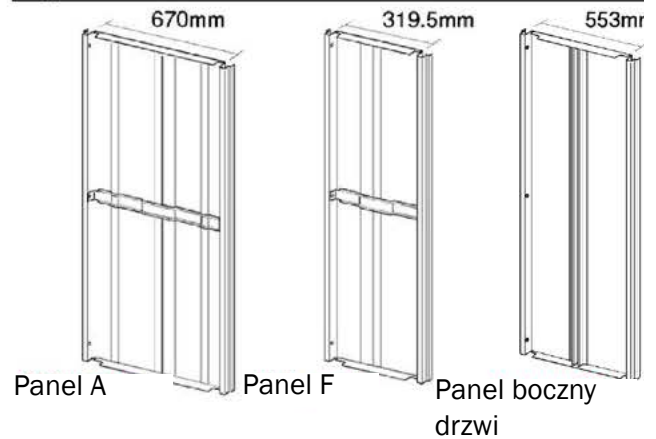

# 14 Montaż metalowego wzmocnienia profilu

Nr Kartonu	LM5-0132
Śruby	5 szt.

**1. Przykręcić metalowe wzmocnienie do profilu ściany przedniej po lewej stronie.**  
**2. Włożyć śruby w przewidziane otwory**

Metalowe wzmocnienie profilu

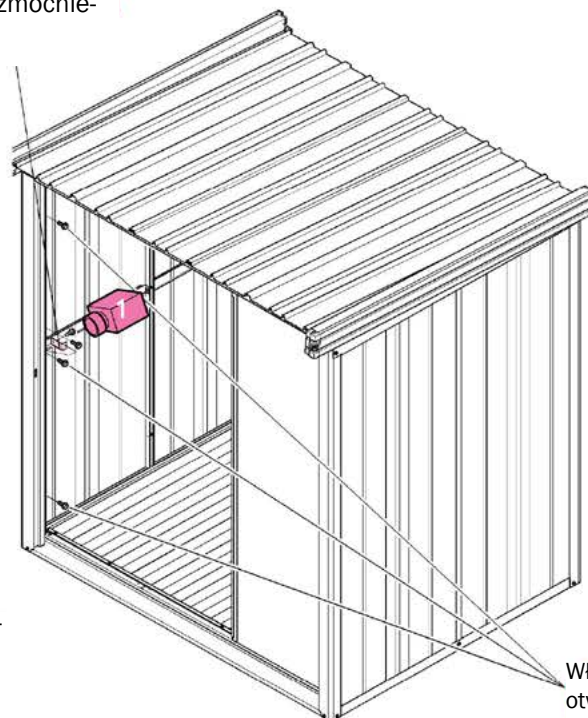
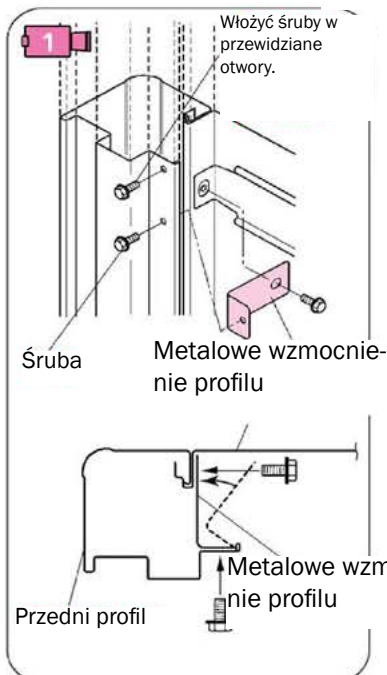

Włożyć śruby w przewidziane otwory (3 szt.)

# 15 Montaż listw osłonnych

Nr Kartonu	LM5-1104
Śruby	11 szt.

1. Przymocować przednie i tylne listwy osłonne na gumie narożnej z każdej strony za pomocą śrub.
2. Przykręcić tylną listwę osłoną do dachu

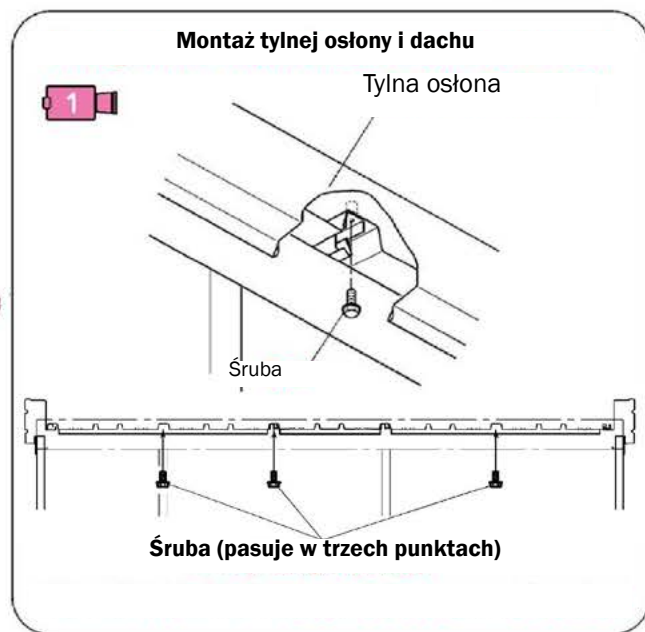
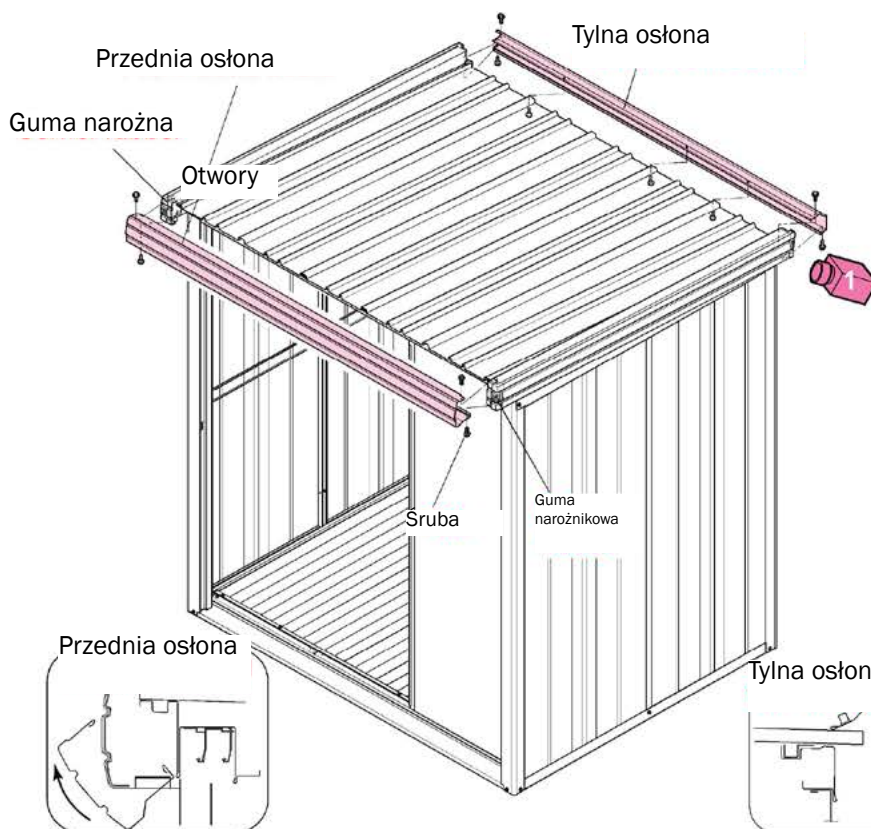

# 16 Zmiana kierunku zawieszenia drzwi

**Wskazówka** Ten krok jest konieczny tylko wtedy, gdy zdecydowaliśmy się na zmianę kierunku otwierania drzwi z prawego na lewy!  
W przeciwnym razie ten etap montażu nie jest konieczny!

Nr Kartonu	LM5-1704
Śruby	0 szt.

1. Zdjąć płytę rolkową (lewą) z drzwi tylnych i przymocować ją do drzwi przednich.
2. Zdjąć panel szczelinowy drzwi tylnych oraz metalowe stężenie drzwi i zamocować go po drugiej stronie drzwi.
3. Zdjąć płytę rolkową z drzwi przednich i przykręcić ją do drzwi tylnych.

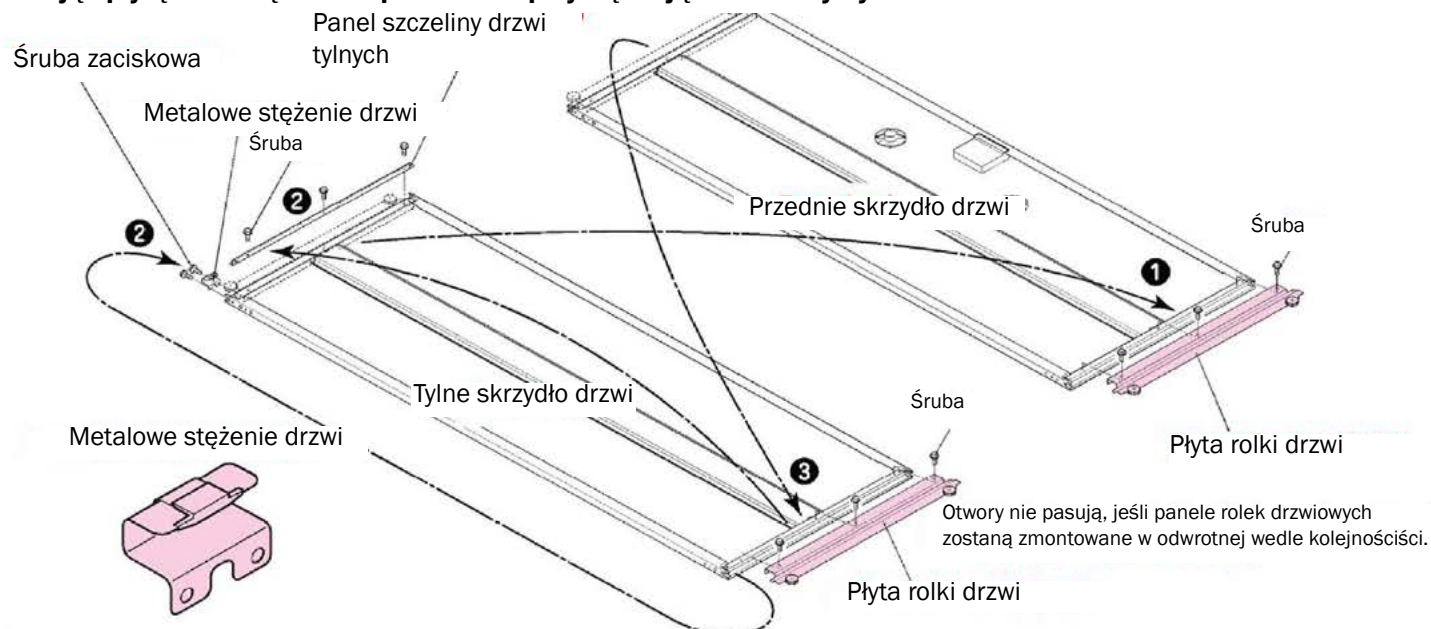

# 17 Montaż skrzydła drzwi

## 1. Przymocować element nośny do przedniego skrzydła drzwi

Należy zwrócić uwagę, aby podczas wieszania skrzydeł drzwiowych na dolnej ramie podłogi nie było żadnych zanieczyszczeń.

Nr Kartonu	LM5-1704
Śruby	3 szt.

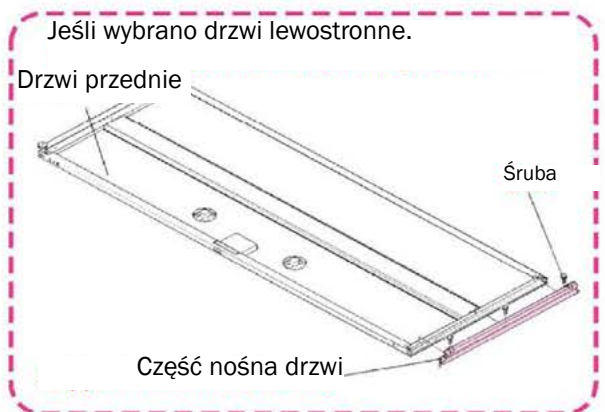
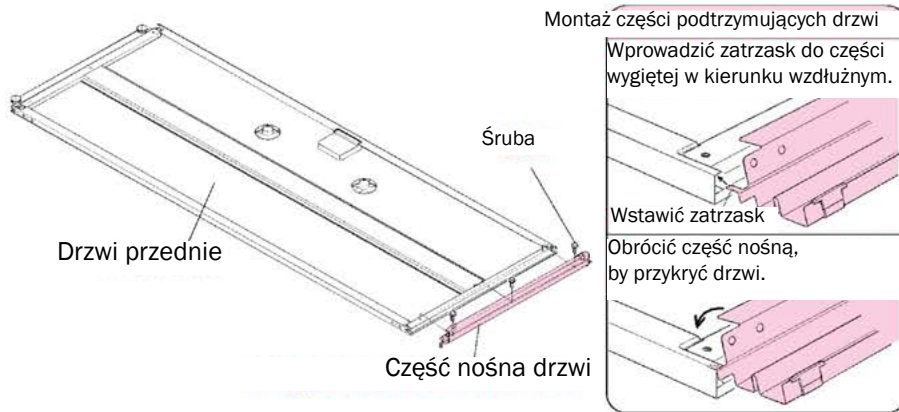

## 2. Najpierw zaczepić tylne skrzydło drzwi, a następnie przednie

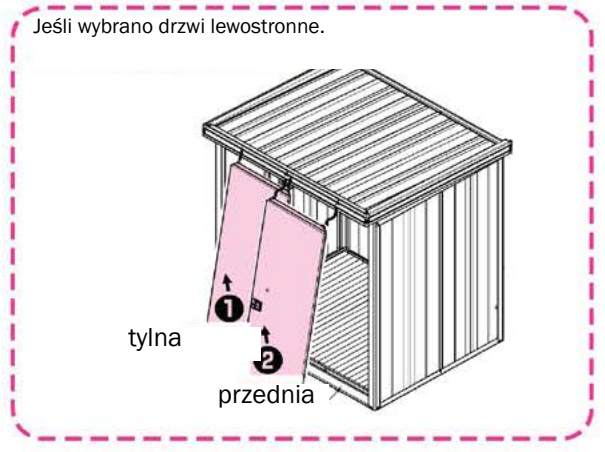
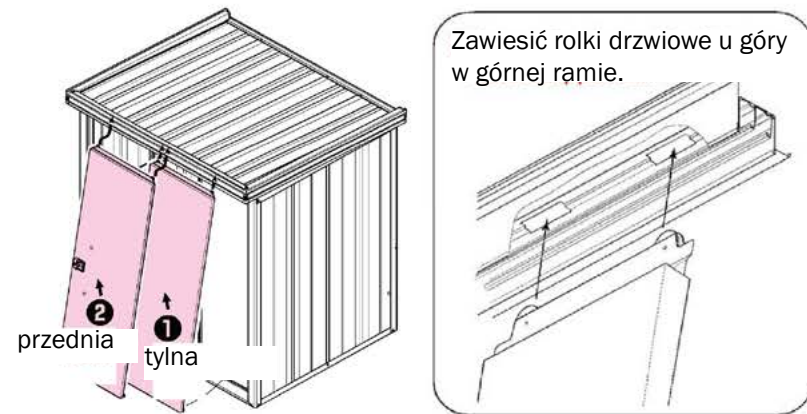

### Szczegóły mocowania

1. Włożyć rolki drzwiowe 2. Usadowić bez zaczepiania tylnych drzwi w kwadratowy otwór
3. Docisnąć dolną krawędź do ramy podłogowej
4. Unieść skrzydło drzwi i zawiesić je na górze.
5. Postępować tak samo z przednim skrzydłem drzwi.

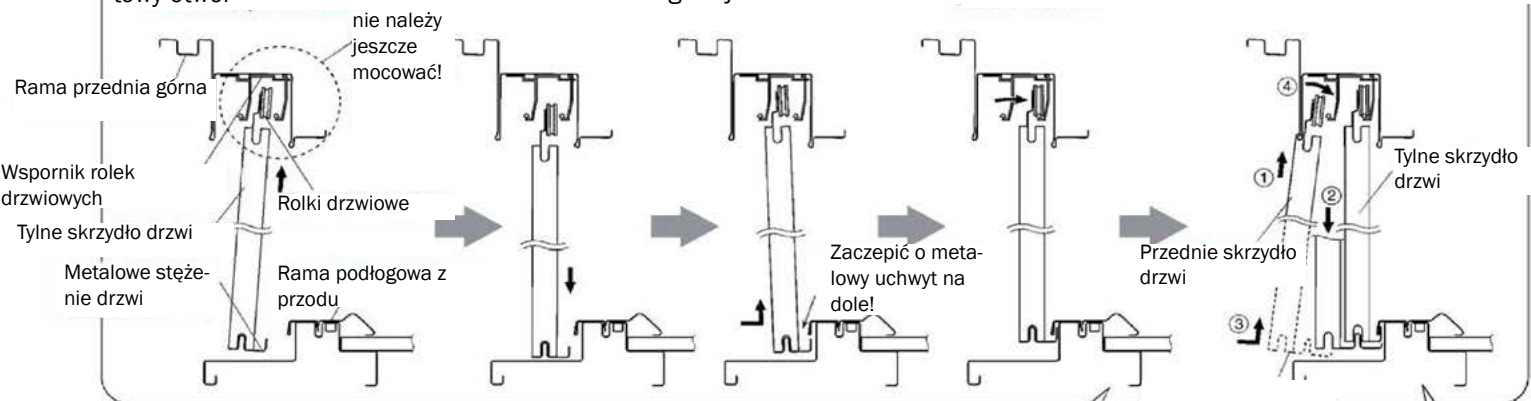

## 3. Zamocować ogranicznik drzwiowy tak, aby do wzmocnienia drzwi pozostała szczelina ok. 4 mm

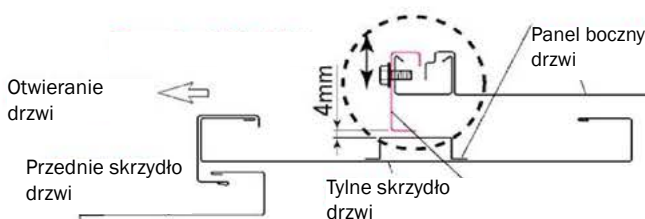

Jeżeli tylne drzwi można otworzyć tylko z trudem należy poluzować śruby, lekko opuścić skrzydło drzwi i ponownie dokręcić śruby.

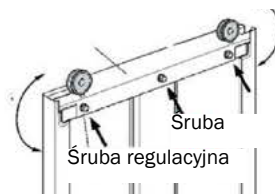

Jeżeli drzwi przednie trudno jest przesunąć, należy poluzować trzy śruby na spodzie i ponownie przesunąć drzwi. Jeżeli teraz gładko się poruszają, należy ponownie dokręcić śruby.

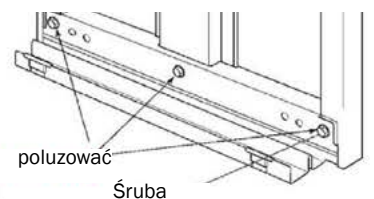

### Wskazówka

Jeżeli drzwi nie zamykają się całkowicie, ponieważ ogranicznik drzwi zatrzymuje się zbyt wcześnie, należy go wyregulować, aż drzwi zamkną się całkowicie.

# 18 Zabezpieczenie drzwi

Nr Kartonu	LM5-1704
Śruby	0 szt.

1. Montaż zabezpieczenia drzwi do górnej ramy przedniej (w trzech punktach)

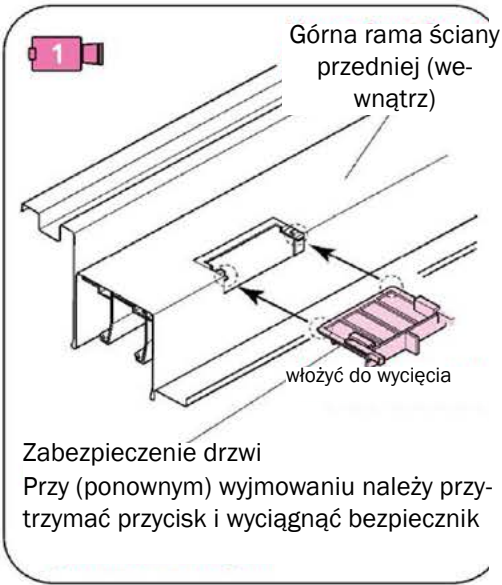
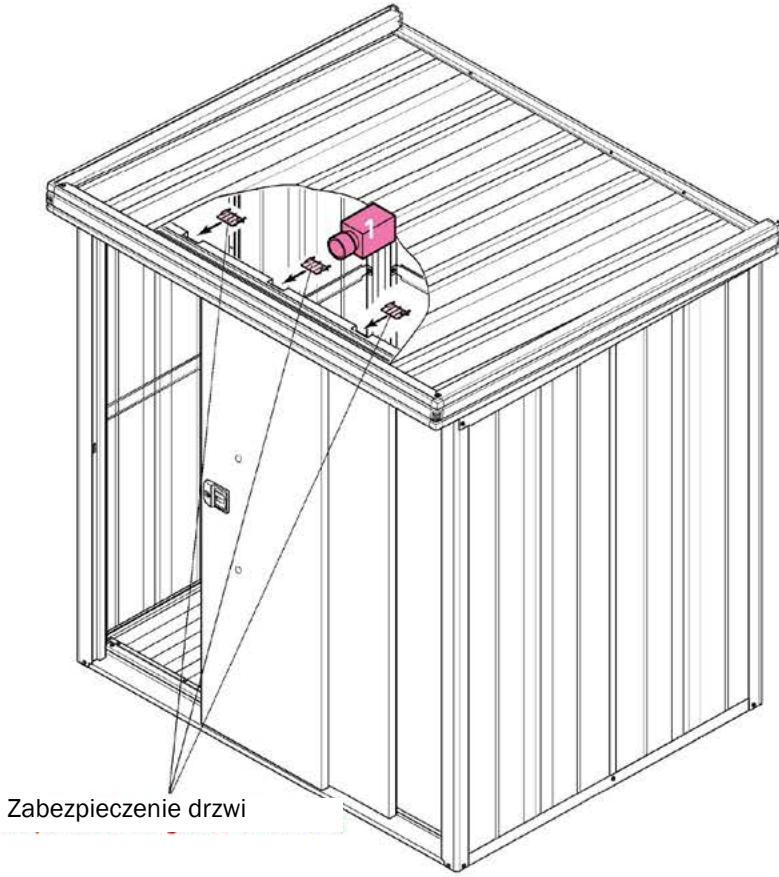

**Wskazówka** Zamki drzwiowe należy zakładać starannie. W przeciwnym razie istnieje ryzyko, że drzwi wypadną przy ich otwieraniu. Jeżeli chcą Państwo zdjąć skrzydła drzwiowe należy wcześniej zdjąć blokady drzwi.

# 19 Montaż klamki

Nr Kartonu	LM5-1704
Śruby	0 szt.

- Włożyć klamkę do otworów w skrzydle drzwi
- Obrócić elementy mocujące uchwyt drzwi po wewnętrznej stronie skrzydła drzwiowego

**Wskazówka**

Sprawdzić, czy skrzydło bramy jest włożone we właściwym kierunku!

otwieranie na lewo lub prawo!

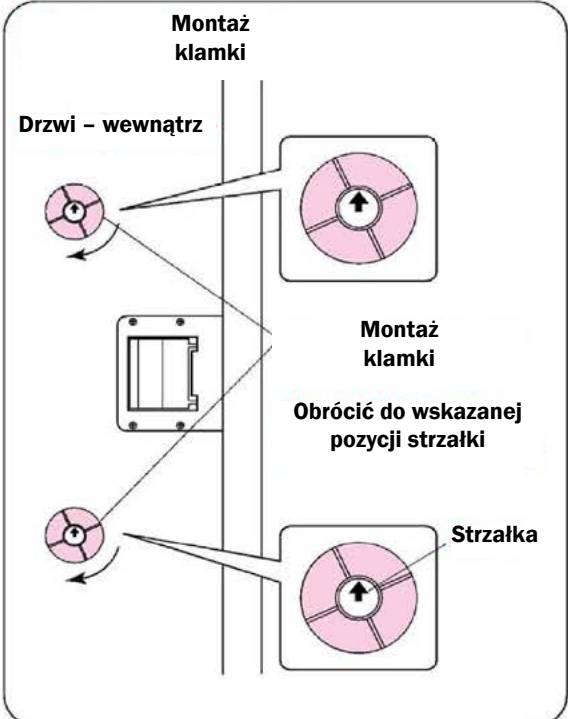
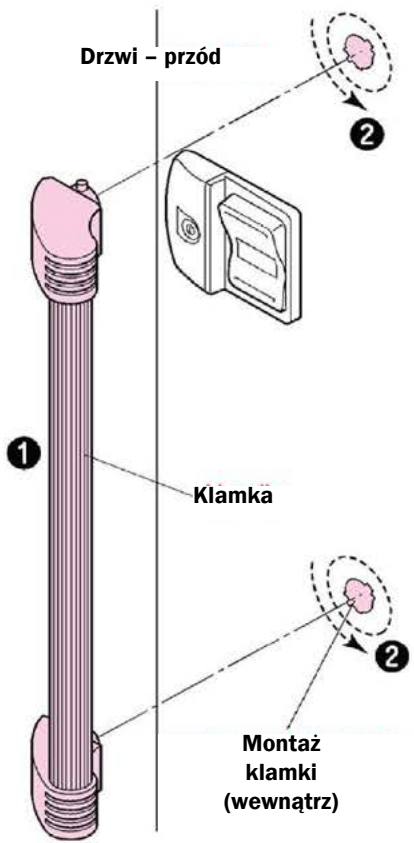

## 20 Montaż koła blokującego

Nr Kartonu	LM5-1704
Śruby	4 szt.



1. Wkręcić śruby koła blokującego tylko do połowy na tylne skrzydło drzwi.
2. Docisnąć w dół rolkę koła blokującego i poprowadzić wycięcie w tych śrubach
3. Przykręcić koło blokujące – dokręcić również pozostałe śruby
4. W celu zakrycia otworów na spodzie skrzydła drzwiowego, należy wkręcić śruby.

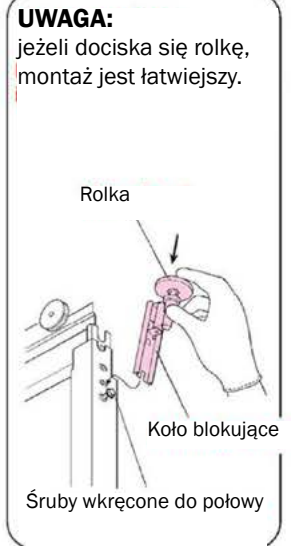
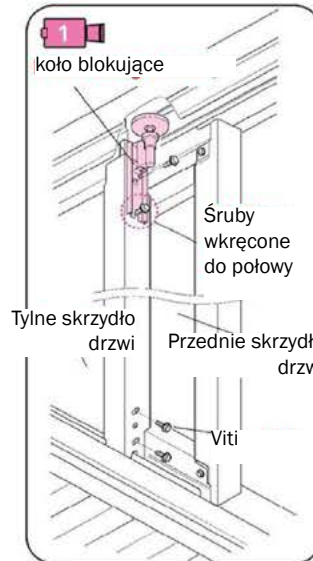
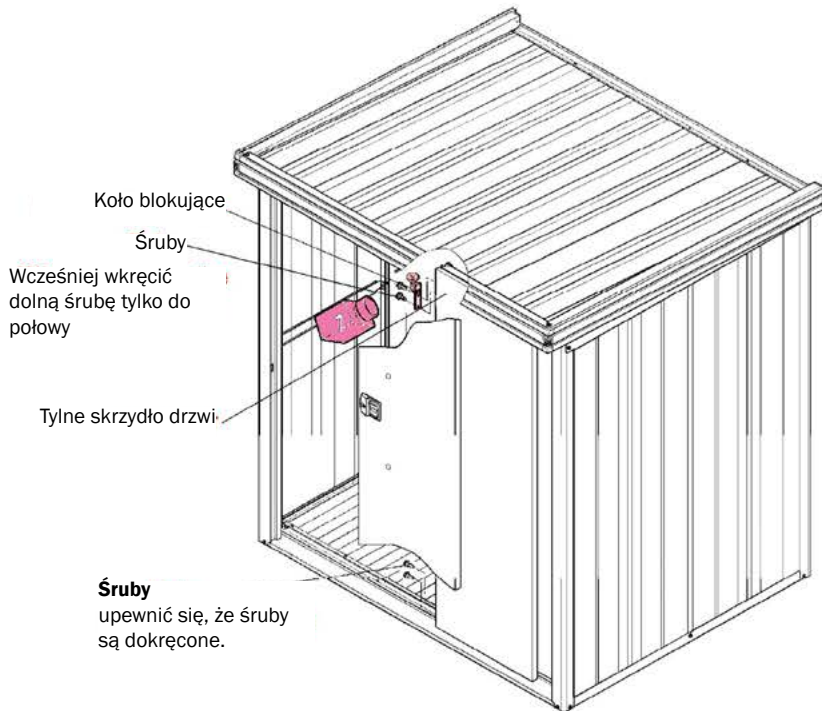

**Wskazówka Nie należy smarować koła blokującego.**

## 21 Regulacja skrzydła drzwi

1. Zamknąć drzwi i sprawdzić, czy między profilem narożnym a drzwiami jest szczelina.  
W przypadku, gdy występuje szczelina lub jeśli drzwi trudno zamknąć nawet bez szczeliny, wyregulować drzwi poprzez poluzowanie śrub mocujących rolki bramy.

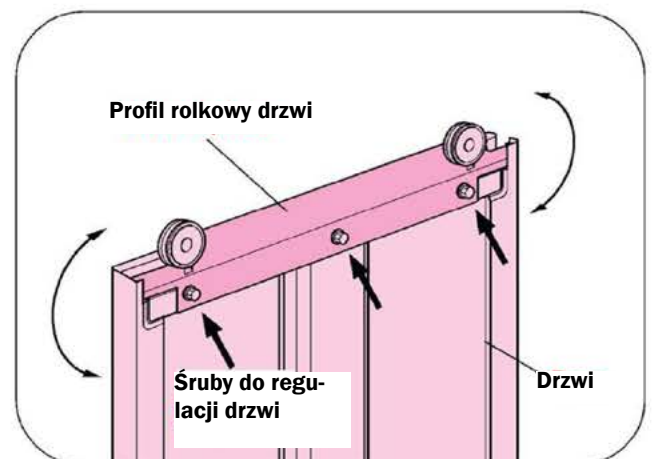
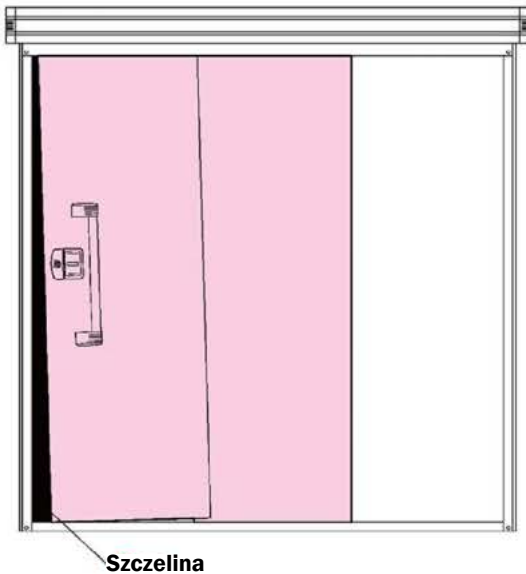

**Wskazówka** Jeżeli regulacja nie przynosi rezultatów, należy sprawdzić, czy powierzchnia jest wypoziomowana oraz czy elementy zostały prawidłowo zamontowane.

### Wskazówka

Poluzować śruby, zamknąć drzwi od wewnątrz, wyregulować drzwi i ponownie dokręcić śruby.

## 22 Montaż półek (opcjonalnie)

Nr Kartonu	LM5-1903
Śruby	0 szt.

1. Włożyć podpory półek do otworów w panelach ściennych
2. Umieścić płytę półki na podporze półki

Stężenie

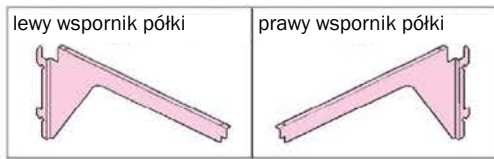

W przypadku mocowania półki

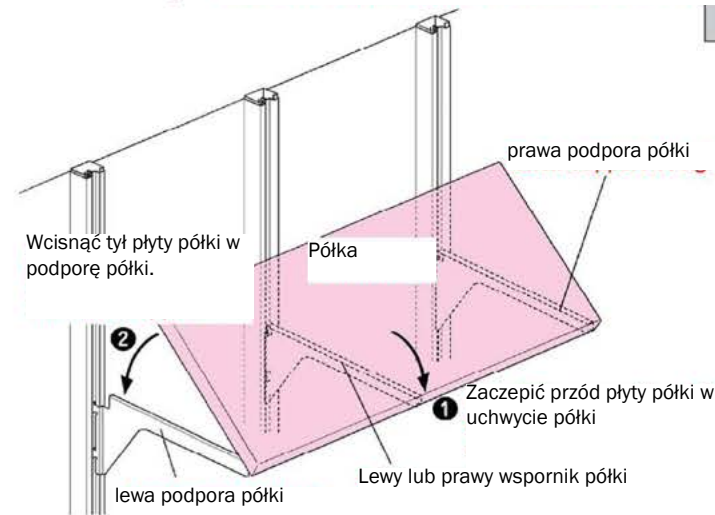
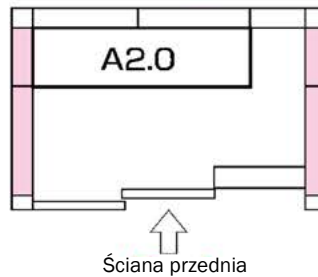

## 23 Prace końcowe

Nr Kartonu	LM5-0132
Śruby	0 szt.

1. Zapisać nazwę modelu na tabliczce informacyjnej po wewnętrznej stronie skrzydła drzwiowego.
2. Umieścić „zaślepki szczelin dachowych A” na górnej ramie ściany tylnej i „zaślepki szczelin dachowych B” na górnej ramie prawej ściany bocznej.
3. Zainstalować zaślepkę szyny dolnej.
4. Zamontować pokrywę otworu na zamek drzwi profilu, w którym znajduje się boczna ściana drzwi.

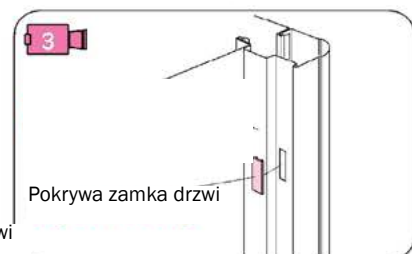
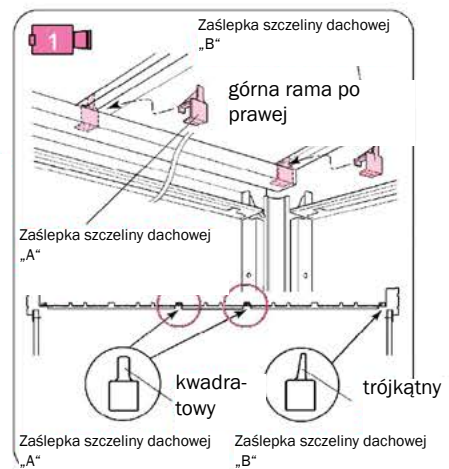
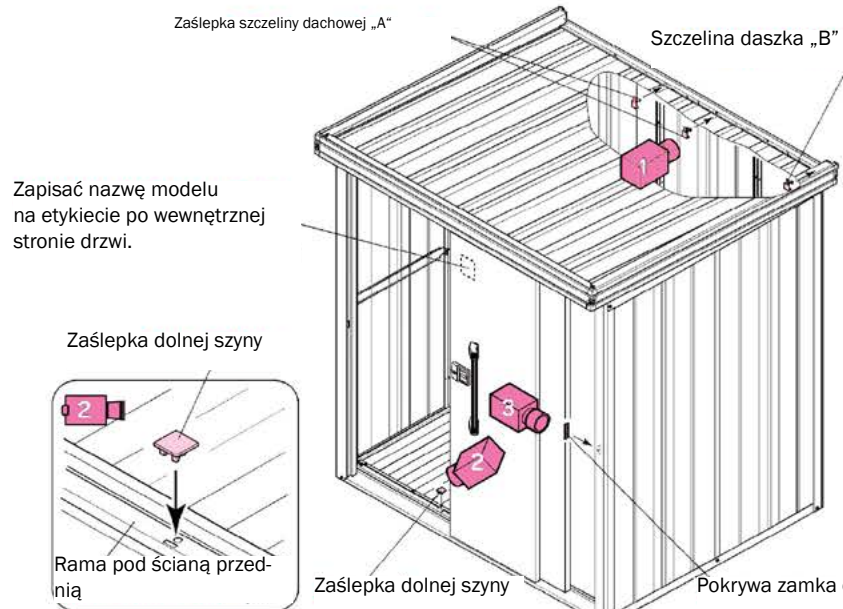

# Funkcjonowanie zamka

## Zamykanie i otwieranie

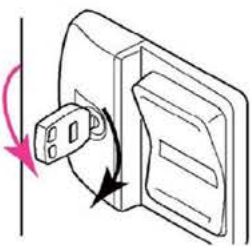

Zamykanie

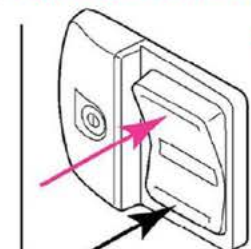

odblokować od wewnątrz

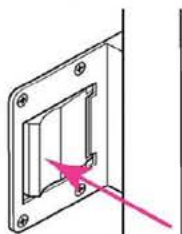

Jeżeli domek narzędziowy został odblokowany od wewnątrz, przed ponownym zamknięciem należy ponownie obrócić klucz o 180 stopni w kierunku przeciwnym do ruchu wskazówek zegar.

Domek narzędziowy można zawsze odblokować od wewnątrz. Nie można go jednak zablokować lub zaryglować od wewnątrz.

Nie należy mocno naciskać klamki, gdy domek jest zamknięty – grozi to uszkodzeniem zamka.



Należy zawsze zamykać domek narzędziowy na klucz, aby nikt nie mógł wejść do środka, należy jednak upewnić się, że nikt inny nie znajduje się w środku.

### Po montażu należy zwrócić uwagę

Upewnić się, że po montażu nie pozostały żadne części!

1. Upewnić się, że skrzydła drzwiowe są dobrze osadzone.
2. Upewnić się, że zamek w drzwiach działa prawidłowo.
3. Upewnić się, że zamontowane są blokady drzwi.
4. Przed zastosowaniem półek należy sprawdzić, czy nie są one uszkodzone
5. Zapisać numer modelu na wewnętrznej stronie drzwi.
6. Sprawdzić ponownie, czy wszystkie śruby zostały prawidłowo dokręcone.

Pole wyboru



### Rozwiązywanie problemów

<b>Skrzydła drzwi wypadają:</b>	Wyjąć płytki zabezpieczające drzwi i rolkę zabezpieczającą i ponownie włożyć drzwi – upewnić się, że wszystkie części są prawidłowo zamontowane. (patrz kroki 17, 18 i 20)
<b>Drzwi nie zamykają się prawidłowo:</b>	1. Upewnić się, że konstrukcja jest dobrze wypoziomowana i dokładnie przykręcona. 2. Sprawdzić, czy na rolkę zabezpieczającą drzwi nie został naniesiony olej. 3. Sprawdzić, czy rolka zabezpieczająca drzwi jest prawidłowo zamontowana.
<b>Klamka nie trzyma się prawidłowo</b>	Upewnić się, że łącznik został przekręcony do końca w kierunku strzałki. (krok 19)
<b>Drzwi nie zamykają się prawidłowo</b>	Ustawić ogranicznik drzwi (krok 17)

Uwaga: należy zachować tę instrukcję montażu na wypadek, gdyby była ona potrzebna później.