

Opsætningsvejledning

HAVESKUR I METAL

„MANUEL 1815“

Tak, fordi du har valgt vores produkt.

Bemærk: Denne vejledning er til modellen „LMDS-1815“

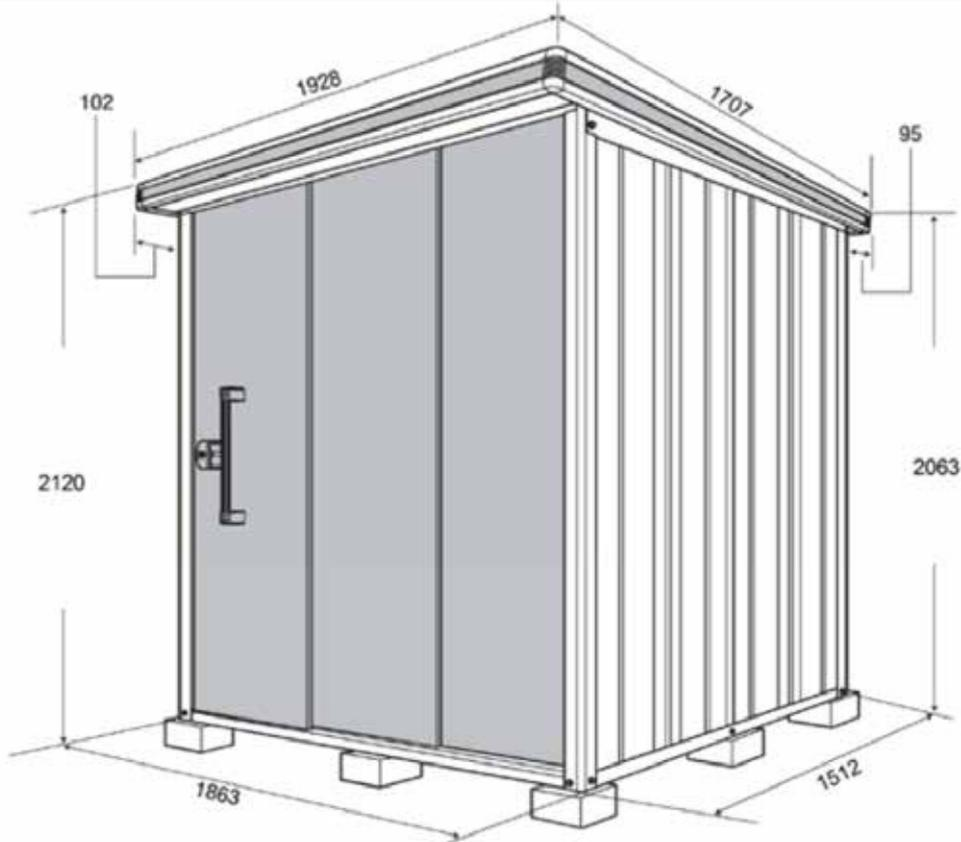

Begrænsninger for opsætningssted:

- må ikke monteres på taget af en bygning.
- bloker ikke gennemgang eller flugtveje.
- undgå placering på steder, hvor snekred kan falde på skuret eller der hvor regnvandet falder direkte ned på metal haveskuret.
- må kun opstilles hvor forholdene er egnede til opsætning (f.eks. ikke på klipper eller ekstremt blæsende steder).

Vedrørende opsætning:

- Sørg for, at haveskuret er godt forankret i fundamentet.
- Bær beskyttelsehandsker under montering og opsætning.
- Saml og opsæt ikke redskabsskuret ved stærk blæst.
- Brug eventuelt en stabil trappestige
- Sørg for, at alle skruer og metaldele er spændt godt fast, og at der ikke er løsdele tilbage.
- Eventuelt el-arbejde skal udføres af en fagmand.
- Anbringes ikke direkte ved udstødning (f.eks. fra gasfyr eller lignende) - dette kan forårsage rust og misfarvning

Til opsætning:

- Da der er montagehuller i nogle dele, som ikke er specifikt nødvendige for denne model, så bedes du følge denne vejledning nøje.
- Da alle dele er lavet af stål, skal du passe på ikke at skære dig.
- Sørg for at bruge beskytteshandsker.
- Højre eller venstre ved hver del betyder, at den skal fastgøres i højre eller venstre side, set forefra.
- Hver del skal monteres sådan, at skruehullet til skruen passer præcist.
- Passer skruehullet ikke, skal du løsne skruen, genpositionere delen med huller så den er i den rigtige position og først derefter skrues delen helt fast.

Det skal du bruge til opsætningen:

- arbejdshandsker
- et jævnt fundament eller undergrund
- trappestige
- skruetrækkere

Liste over skruer:



LMDS-1815 Verpackungsdetails

Pakke	Pakkenr.	Antal	Pakke	Pakkenr.	Antal
Teile	LM5-0132	1	Boden (optional)	LM5-0912	1
Rahmen oben Front/Rück	LM5-0204	1	Dach	LM5-1004	1
Rahmen unten Front/Rück	LM5-0254	1	Wand A	LM5-1021	1
Rahmen oben Links/Rechts	LM5-0303	1	Wand F	LM5-1022	1
Rahmen unten Links/Rechts	LM5-0353	1	Flügelwand	LM5-1054	1
Säulen	LM5-0411	1	Dachblenden	LM5-1104	1
Strebe	LM5-1468	1	Tür	LM5-1704	1
Pfetten	LM5-3521	1	Regal (optional)	LM5-1704	1
-/-	-/-	-/-	-/-	-/-	-/-

Muligheder for forankring:

Følgende muligheder (afhængigt af skurets placering) er mulige. **Udfør forankringen omhyggeligt for at forhindre, at skuret vælter ved hård vind eller storm.**

Forankret i punktfundament:	Skrue fast i fundament
<p>Skrue de fire hjørner af skuret fast i fundamentpunkter af beton.</p> <p>Bundramme foran Støttepunkt Fundamentspunkt Juster og skru efter montering. 50mm Bundramme siden Forankringsvinkel</p>	<p>Skrue fast med fundamentankere, mindst M12x70 - medfølger ikke ved levering.</p> <p>Forankringsvinkel Bundramme foran Bundramme side</p>

1 Forberedelse af fundament (ved punktfundament)

① Jævn undergrunden

② Støb fundamentblokkene i vatter i henhold til fundamentplanen nedenfor

Ydermål tag

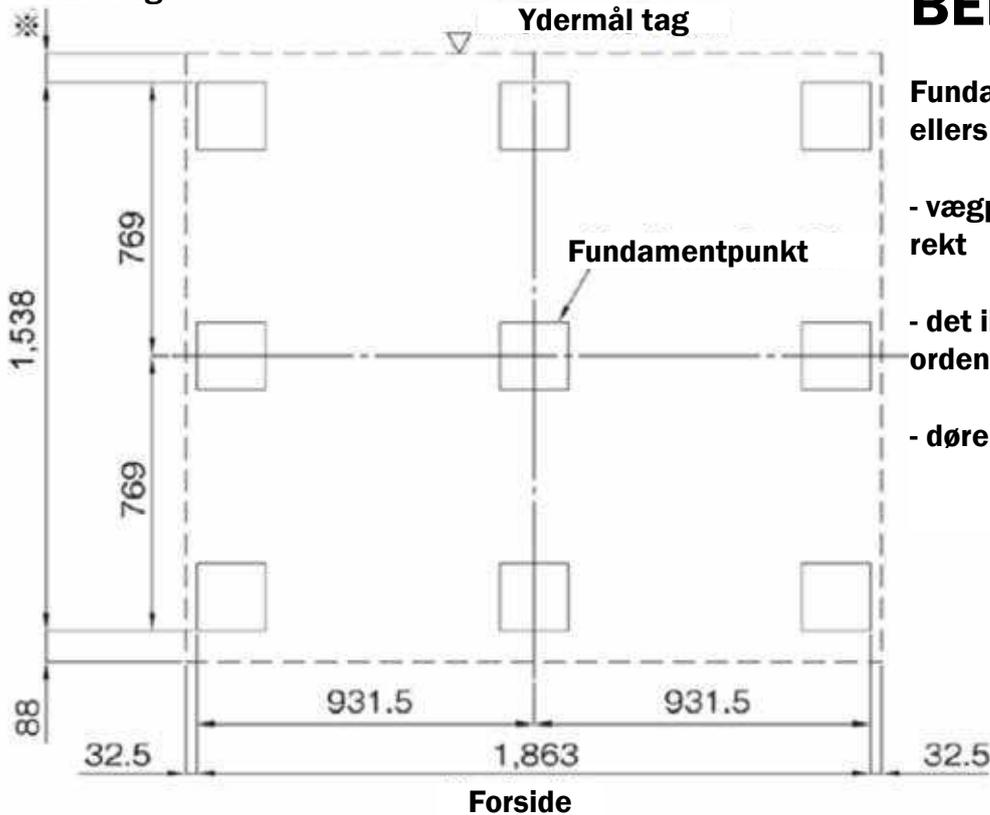

BEMÆRK:

Fundamentet skal være helt plant, ellers kan

- vægpanelerne ikke monteres korrekt

- det ikke garanteres at dørene glider ordentligt

- dørene ikke låses

2 Bundramme

Pakkenr.	LM5-0254
	LM5-0353
Skruer	4 stk

1. Placer bundramme til front AS og bagside på fundamentet

2. Placer siderne af bundrammen imellem front- og bagssidedelene og skru dem sammen med en skrue i hver af de fire hjørner.

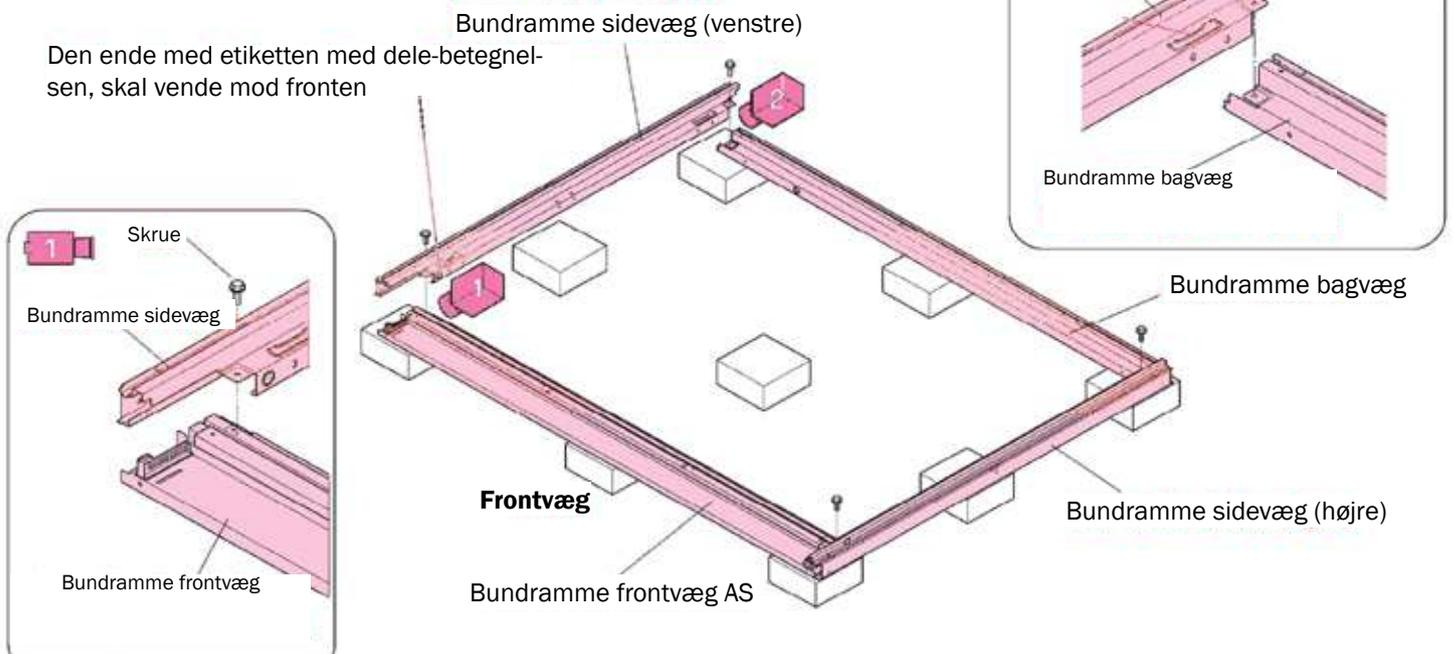

3 Gulv (tilbehør)

Pakkenr.	LM5-3521
	LM5-0714
Skruer	0 stk

1. Læg og fastgør gulvforstærkningen i indhaket på siderammen

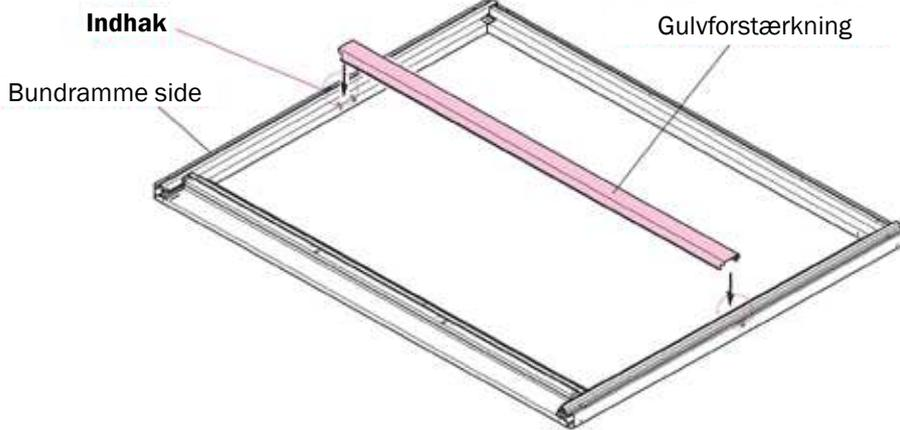

2. Indsættelse af gulvelementerne en efter en fra venstre mod højre

Bemærk:
Gulvpladerne bør monteres omhyggeligt, så kanterne passer i hinanden.

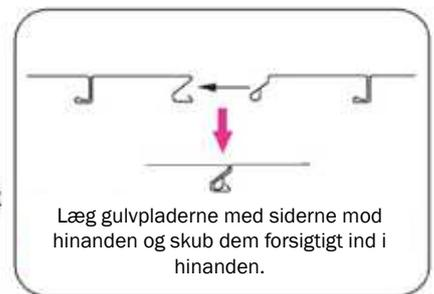
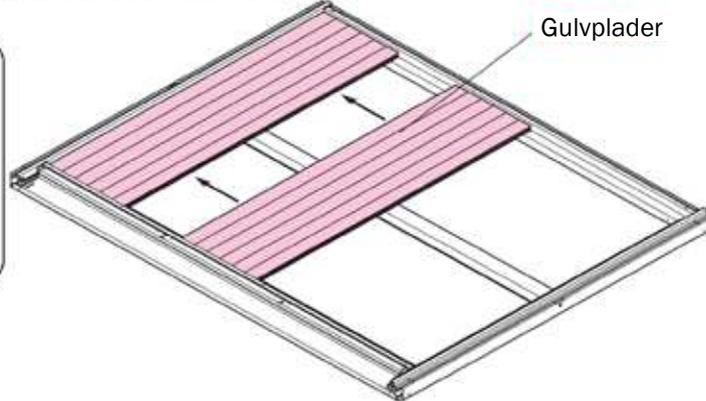

4 Montering af klemmisterne

Pakkenr.	LM5-0254
Skruer	8 stk

1. Fastgør klemmisterne på forreste og bagerste bundramme

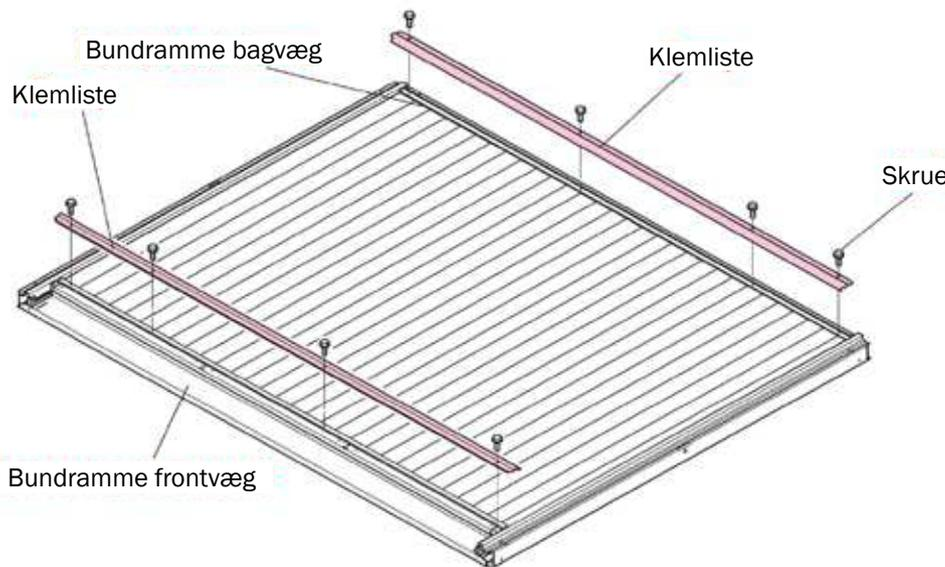

Bagvæg

Trykkes fast og skrues sammen.

Bemærk

Tryk klemlisten helt på plads, før den skrues fast. Hvis listen ikke monteres korrekt, kan det være meget svært, at montere vægelementerne korrekt.

Frontvæg

Skrue
Klemliste
Gulvramme front

5 Montering af hjørnestolperne

1. Sæt hjørnestolperne til for- og bagvæggene i de fire huller og skru dem fast.

Hvis du skal bruge forankringsbeslagene, så skrues de også fast på hjørnestolperne nu.

Pakkenr.	LM5-0132
	LM5-0411
Skruer	8 stk

Bemærk:

Delens betegnelse og skrue retning er markeret med en pil på siden af hjørnestolperne.

Skrue dem fast i den angivne retning.

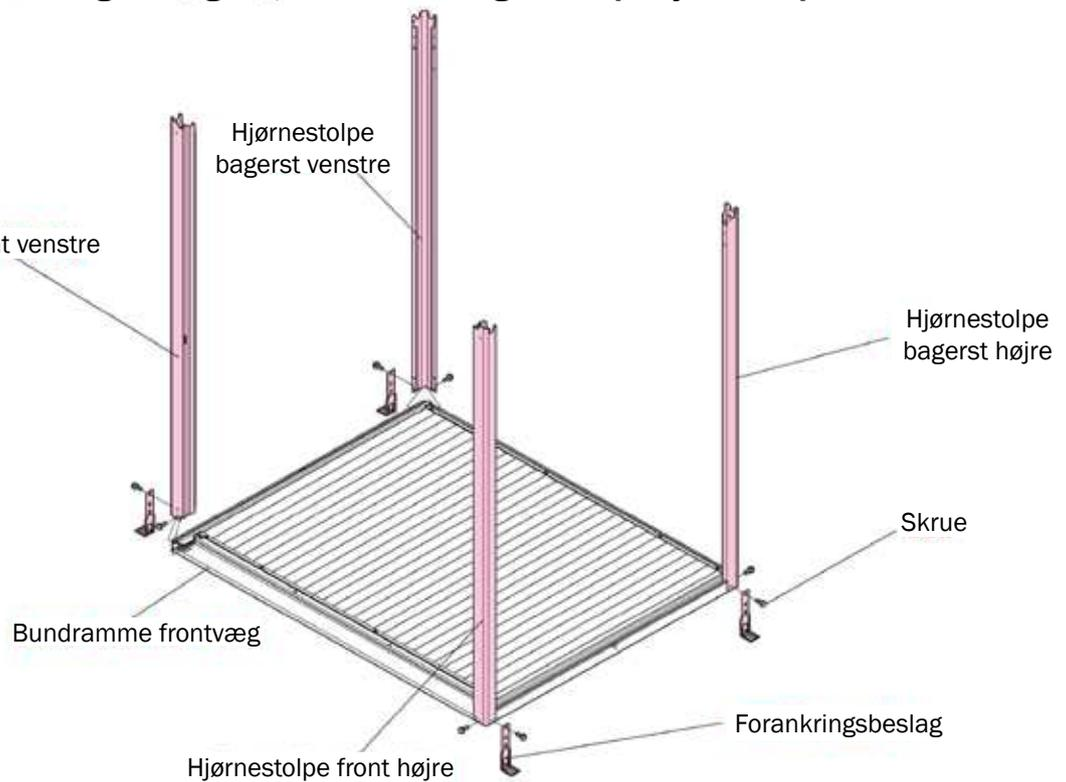

6 Topramme for-/bagvæggen

1. Sæt toprammen til fronten fast i de dertil udformede tapper på de forreste to stolper og skru dem fast med skrue.

2. Hægt kanten på toprammen til bagpanelet ind i hjørnestolperne på bagvæggen og skru dem fast med skrue.

Pakkenr.	LM5-0204
Skruer	6 stk

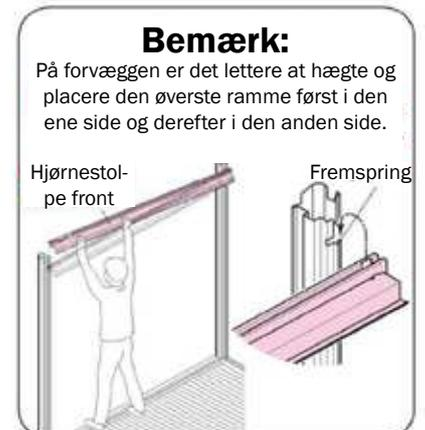
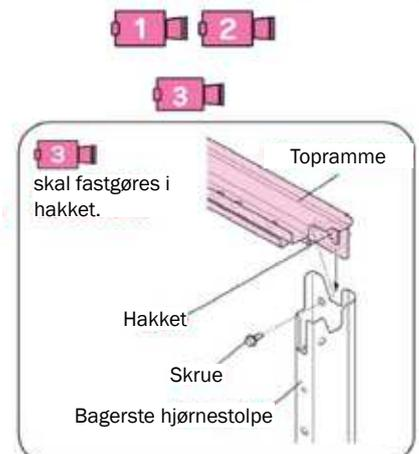
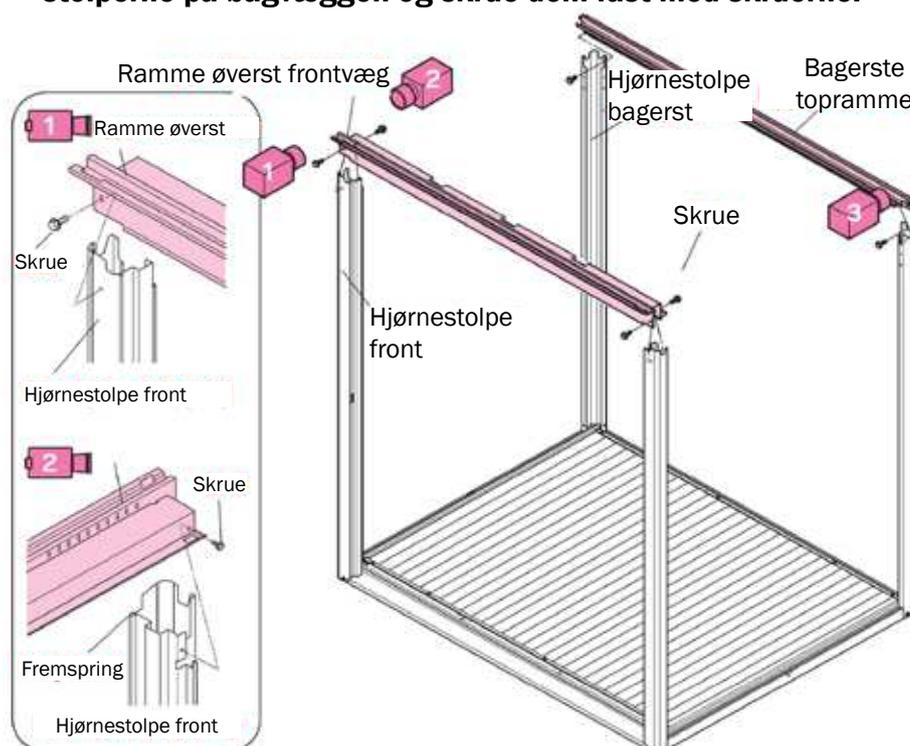

7 Topramme venstre/højre side

Pakkenr.	LM5-0303
Skruer	4 stk

2. Monter toprammen i venstre og højre side i hjørnestolperne

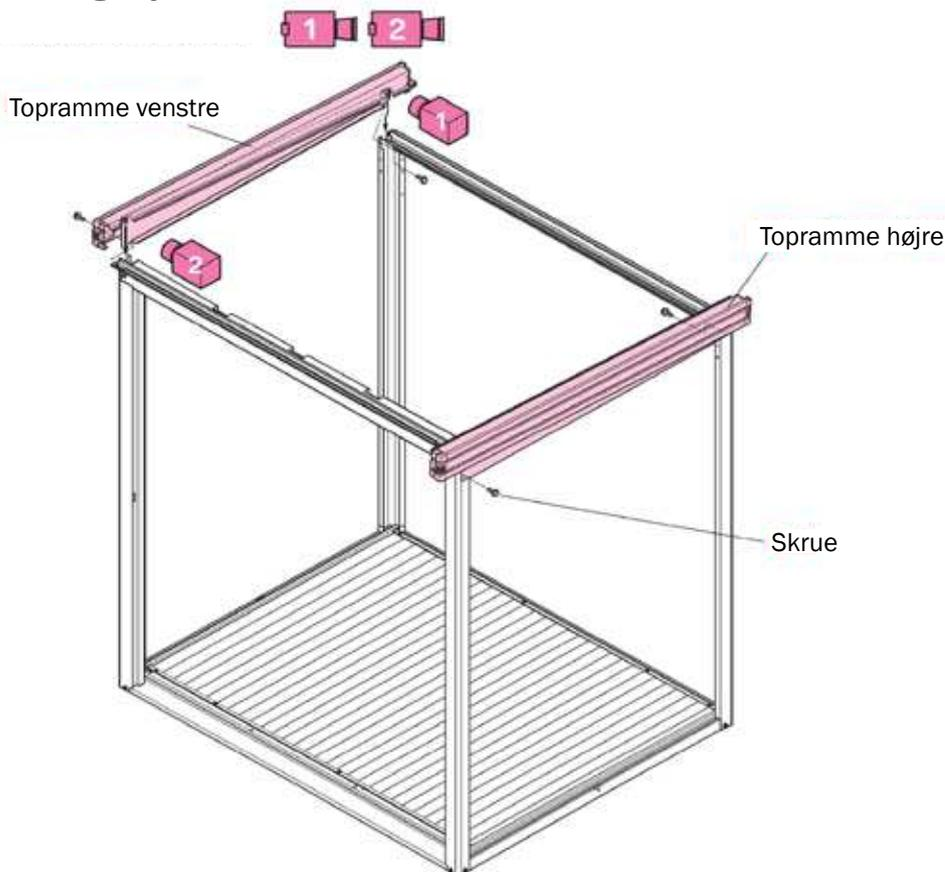
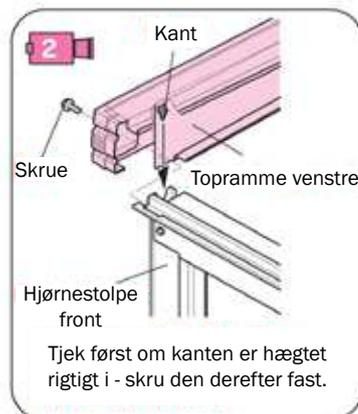
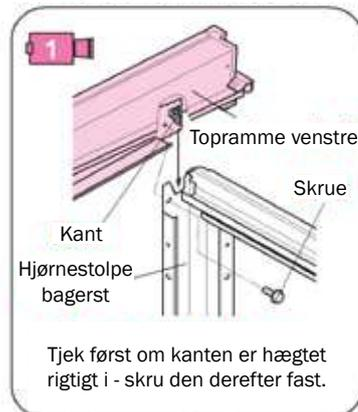

8 Montering af side- og bagvægstivere

1. Indsæt toppen af bagvægstiveren i toprammen, derefter monteres den nederste ende i bundrammen, og skrues fast.
2. Sidevægstiverne monteres på samme måde i siderne.

Pakkenr.	LM5-1468
Skruer	8 stk

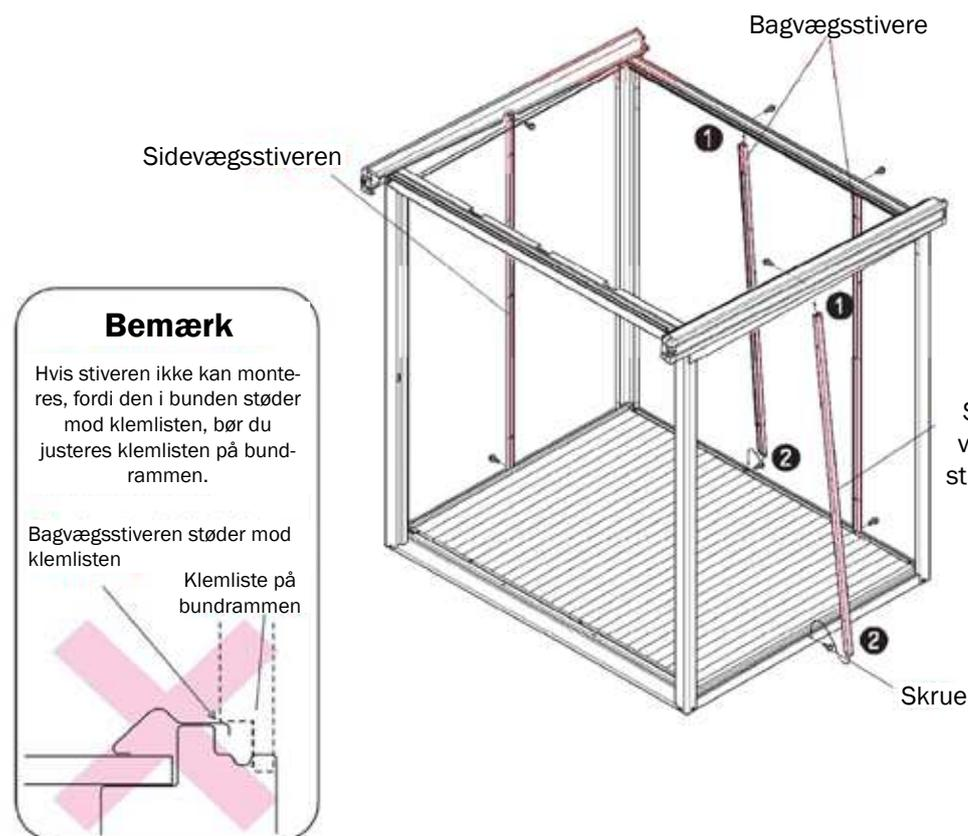

Bemærk

Hvis stiveren ikke kan monteres, fordi den i bunden støder mod klemlisten, bør du justeres klemlisten på bundrammen.

Bagvægstiveren støder mod klemlisten

Klemliste på bundrammen

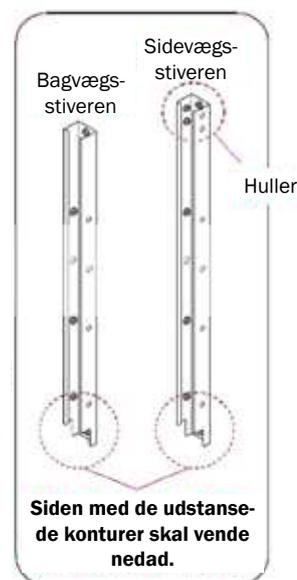
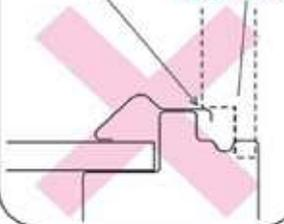

9 Montering af tagpladerne

1. Placer tagpladerne en efter en fra højre mod venstre og fastgør dem med skruer på toprammens front- og bagvæg. Pladerne placeres således at enderne der er markeret, vender mod fronten.

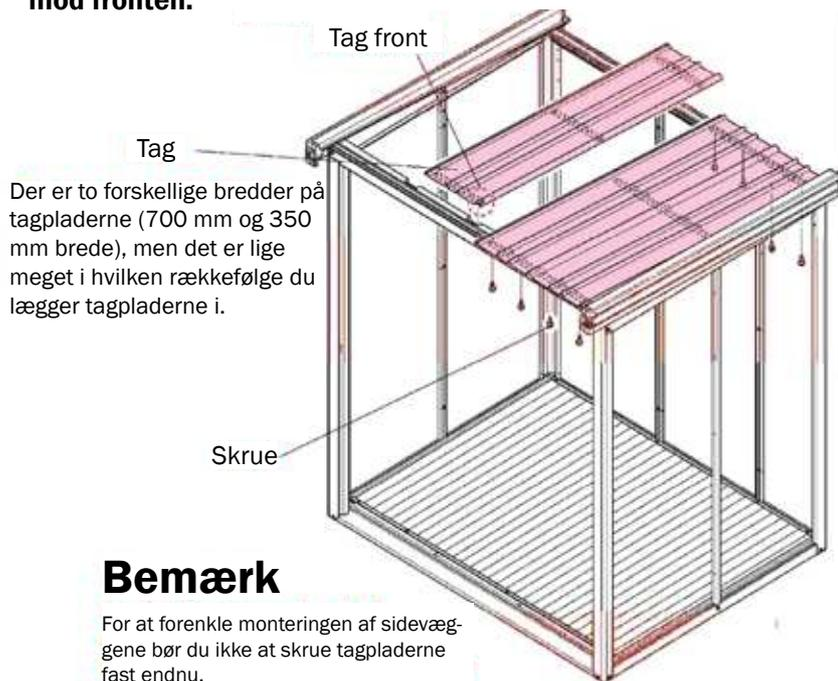

Bemærk

For at forenkle monteringen af sidevæggene bør du ikke at skrue tagpladerne fast endnu.

De skrues først fast efter isætning af vægpanelerne. se trin 13.

Pakkenr.	LM5-0923
Skruer	20 stk

Bemærk

Lag tagpanelerne overlape en smule. Ellers vil hullerne ikke overlape korrekt og dette vil gøre taget utæt.

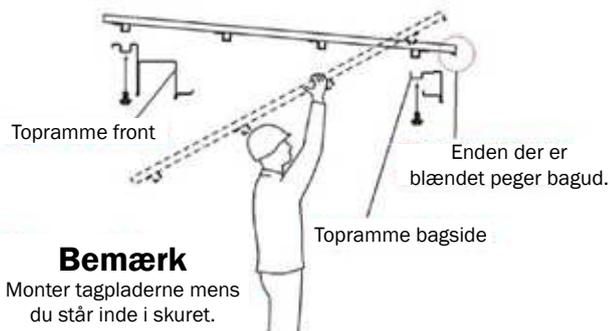
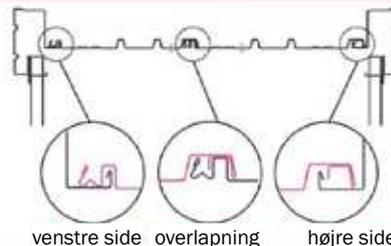

10 Montering af tag-sprosse

1. Sæt tag-sprossen på sidevægsstiverne i hver side og skru fast.
2. Fastgør tag-sprossen i tagpladerne med skruer.

Pakkenr.	LM5-3521
Skruer	14 stk

Bemærk

Hvis det er vanskeligt at få hullerne i tagpanelerne til at passe, løsnes de forreste og bagerste skruer i toprammen.

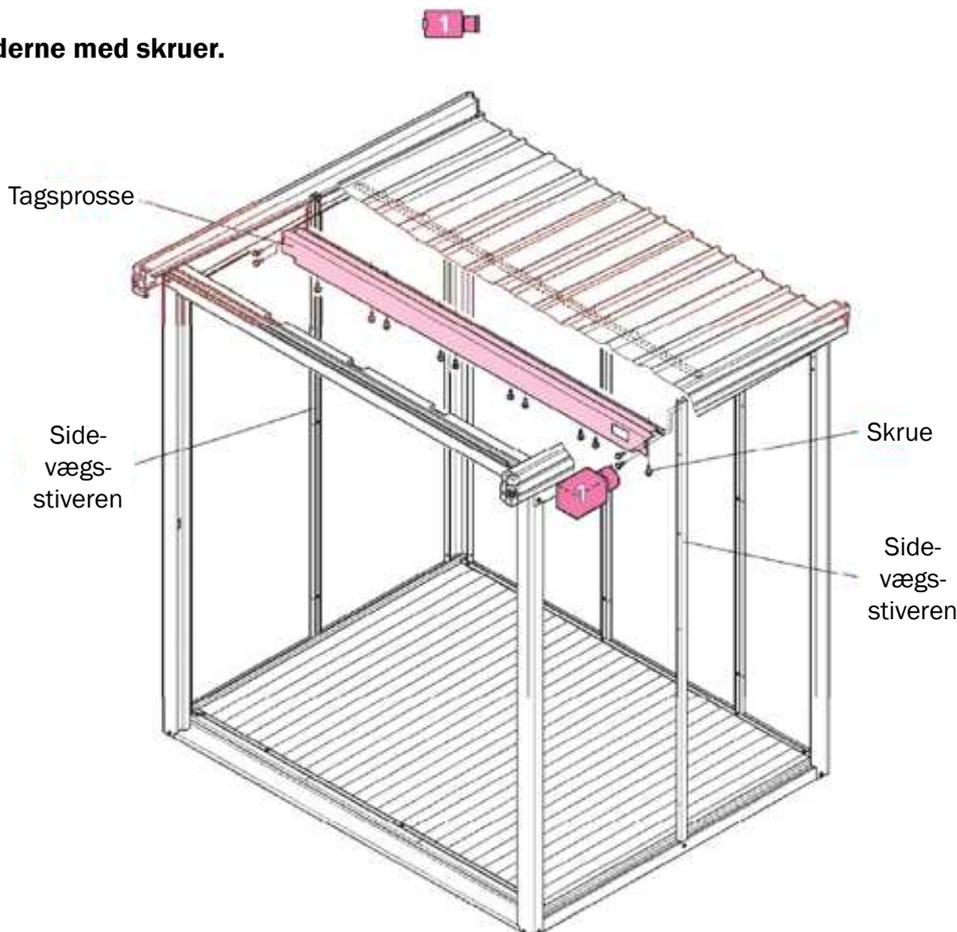
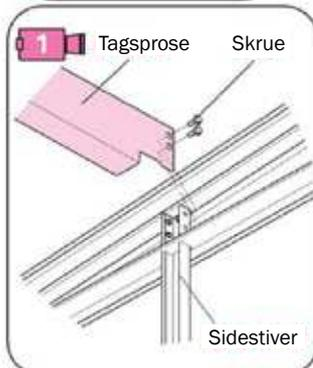

11 Montering af stiverne i fronten

Pakkenr.	LM5-0132
	LM5-1468
Skruer	med låsering. 4 stk

Bemærk

Som standard leveres haveskuret med døråbningen i højre side. Dørens åbningsretningen kan dog ændres til at åbningen er i venstre side. I dette tilfælde monteres trin 11, 12, 14, 16, 17, 19 tilsvarende.

1. Fastgør støttebeslaget til stiveren i både top- og bundramme og skru den fast til rammen.
2. Sæt først stiveren fast i toppen, derefter i bunden og skru stiveren fast i begge ender.

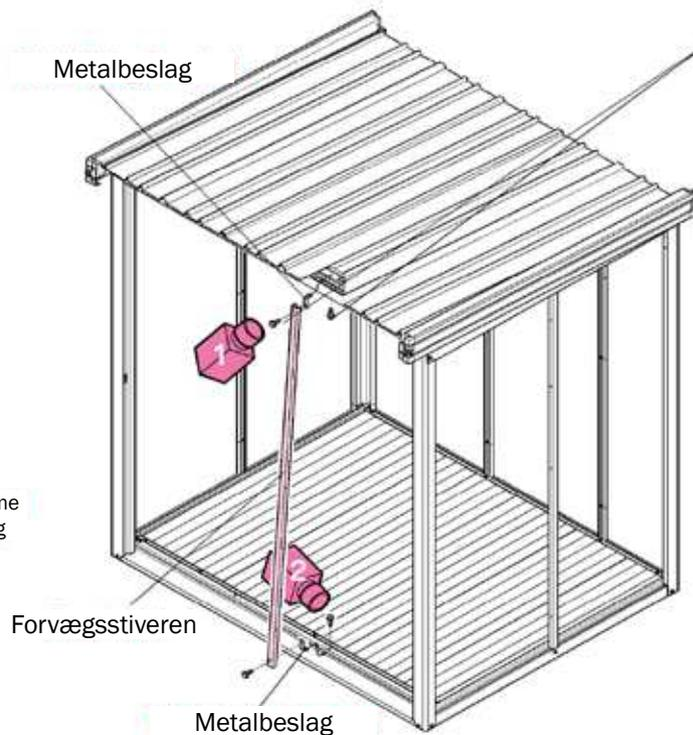
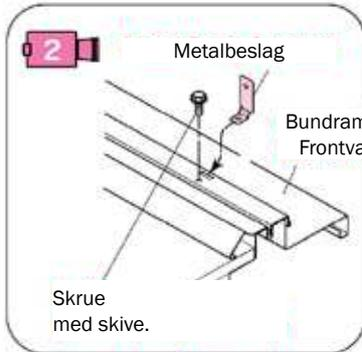
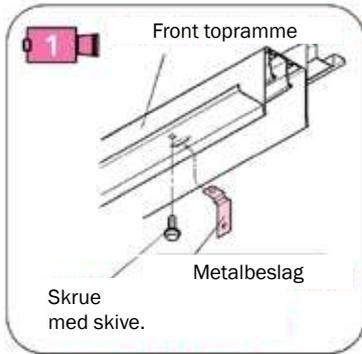

Skrue med skive fastgøres i den forreste stiver med fire skruer.



12 Montering af dørstoplisten

Pakkenr.	LM5-0411
Skruer	3 stk

1. Fastgør dørstopperen (M) til frontvægsstiveren uden at skru den helt fast. For at dørstopperen sider korrekt, skal den justeres efter dørene er opsat, ved at flytte den frem eller tilbage - når den sider korrekt skrues den fast.

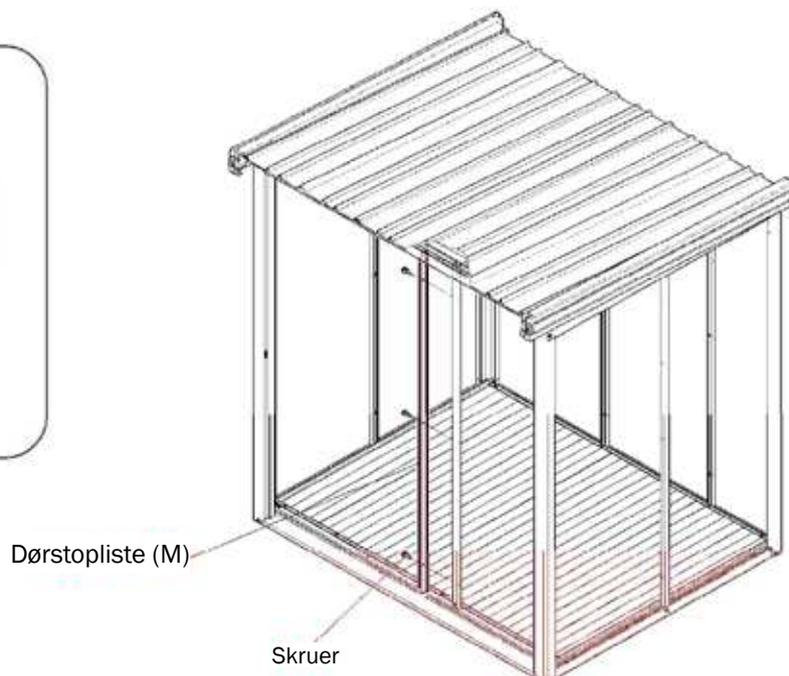
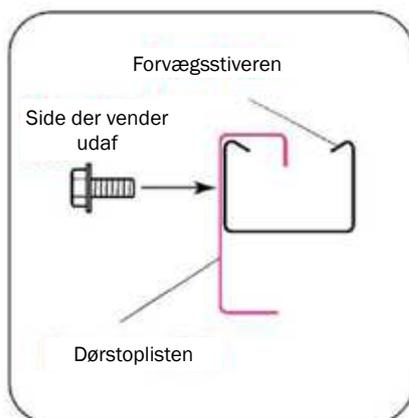

13 Vægpaneler og dørsidepanel

Pakkenr.	LM5-0411	LM5-1021	LM5-1054
Skruer	47 stk		

1. Fastgør vægpaneler og dørsidepanel til frontvæggen indefra. Start fornedden.
2. Fastgør dem med skruer

Bemærk

Du bør skrue væggene fast ligeså snart panelet er rejst, da det ellers kan vælte. Derefter går du videre til det næste panel.

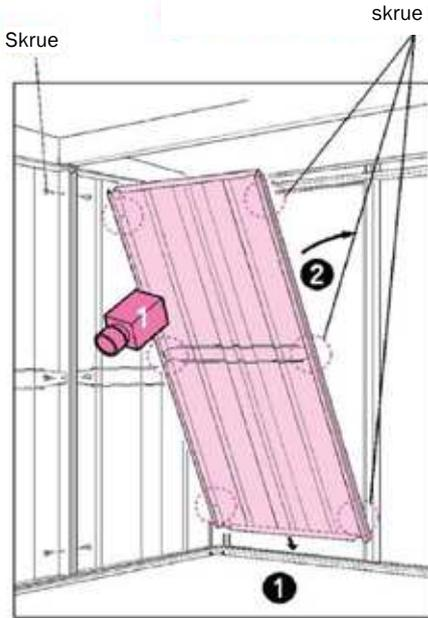

Bemærk

Hvis hullerne til skrueerne ikke passer, skal du løsne skrueene i taget.

Men husk at skrue dem fast igen efter vægpanelerne er monteret.

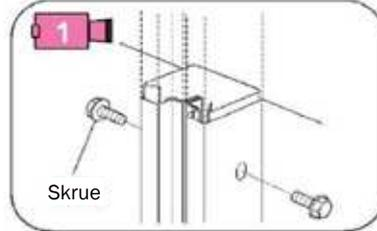

Bemærk

Hvis der er en sprække imellem vægpanel og gulvrammen, eller hvis to huller ikke passer over hinanden, er konstruktionen ikke i vater eller panelerne er ikke korrekt justeret.

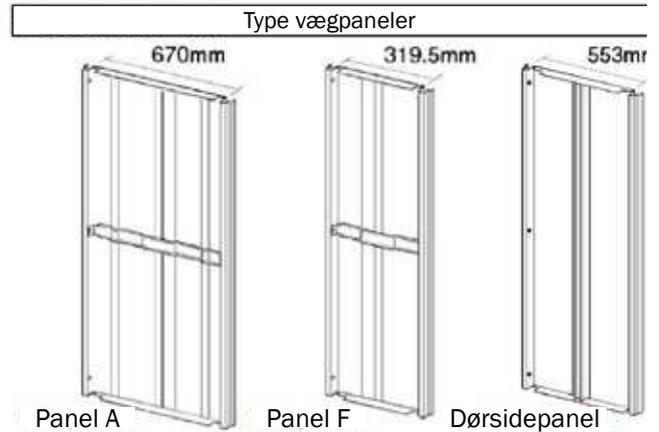
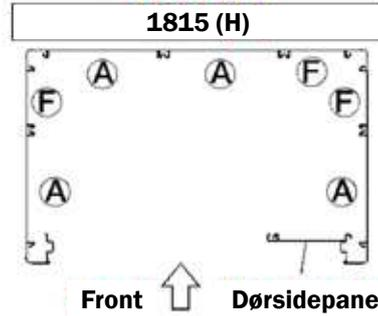

14 Montering af hjørnestolpens metalbeslag

Pakkenr.	LM5-0132
Skruer	5 stk

1. Skru metalbeslaget fast på den venstre hjørnestolpe.
2. Skru bolte fast i de skruehullerne i hjørnestolperne der ikke skal bruges.

Metalbeslag i hjørnestolpen

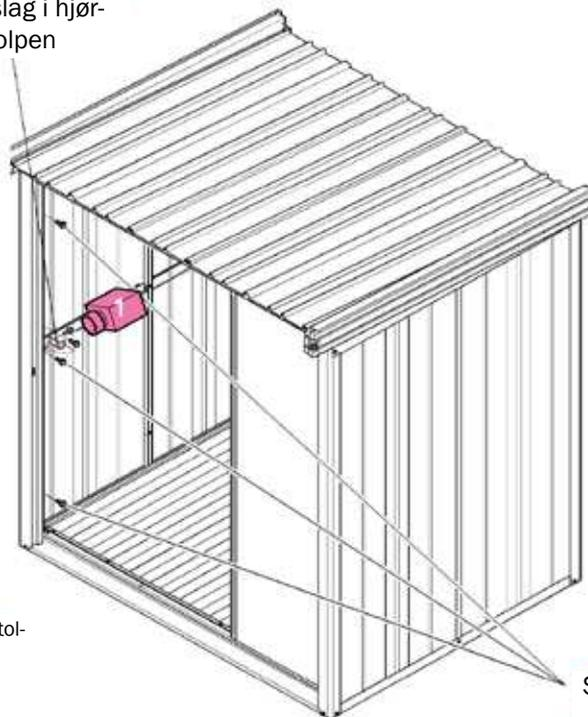
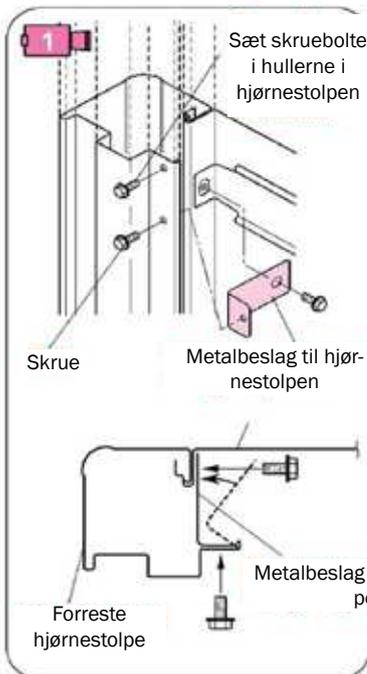

Sæt skruebolten i hullerne i hjørnestolpen (3 stk.)

15 Montering af sternpaneleret

Pakkenr.	LM5-1104
Skruer	11 stk

1. Fastgør indfatningen af for-bagsiderne til hjørnegummi med skruer i hver side
2. skru bagpanelet og taget fast

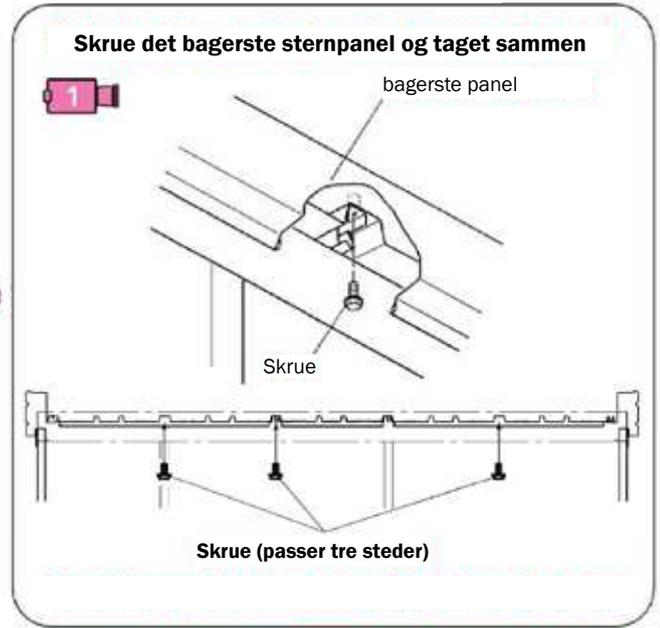
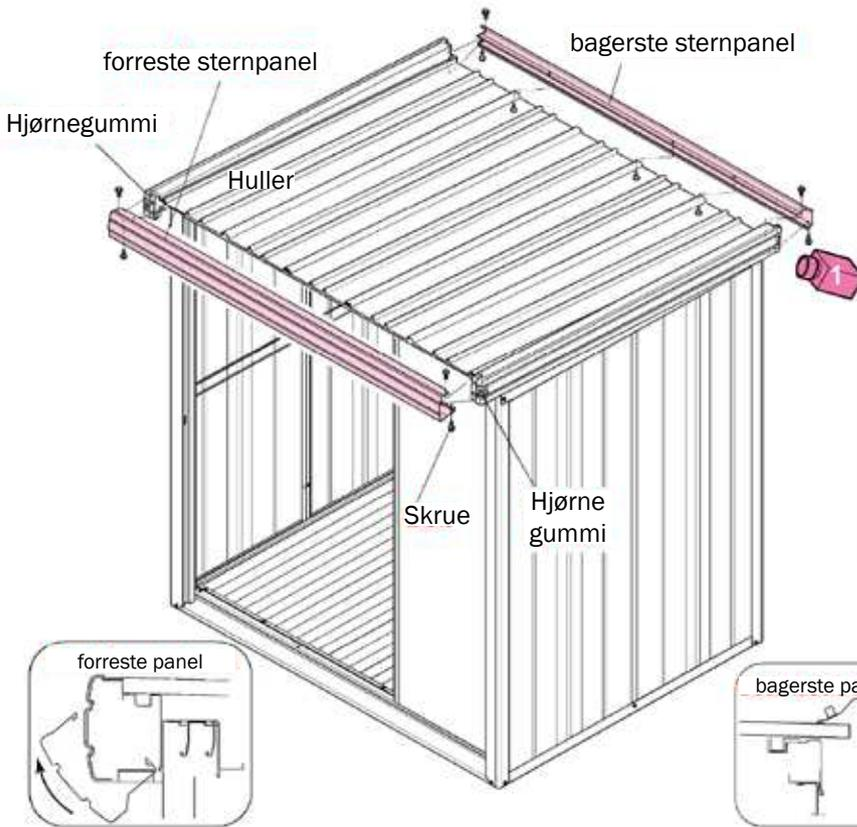

16 Ombytning af dørophængning

Pakkenr.	LM5-1704
Skruer	0 stk

Bemærk

Dette trin er kun nødvendigt, hvis du har valgt at ændre dørens åbningsretning fra højre til venstre. Ellers er dette monteringstrin ikke nødvendigt og du kan gå videre med trin 17

1. Fjern dørrullepladen (venstre) på bagerste dør og sæt den fast på den forreste dør.
2. Fjern den bagerste dørliste og metalbeslaget på døren og fastgør det på den anden siden af døren
3. Fjern dørrullepladen fra den forreste dør og skru den fast på den bagerste.

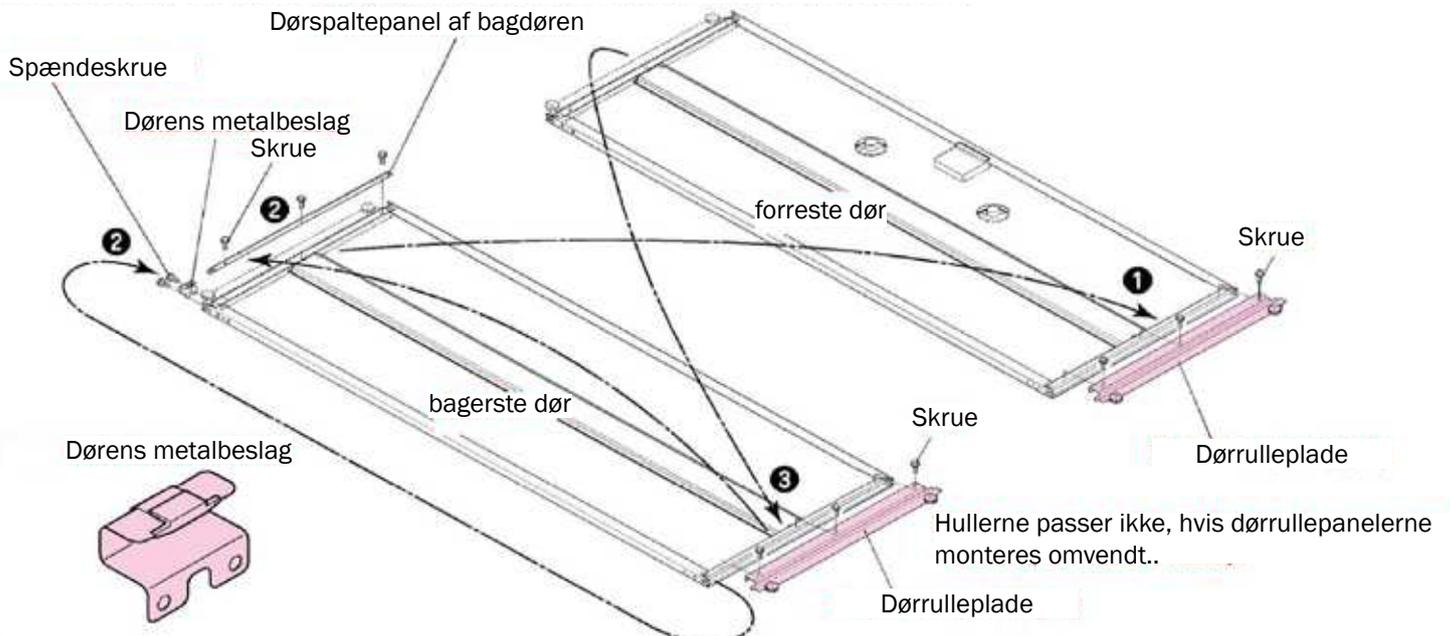

17 Ophængning af dørene

1. Montering af dørskinne på den forreste dør

Bemærk

Sørg for, at der ikke er snavs på bundrammen, når du hænger dørene i.

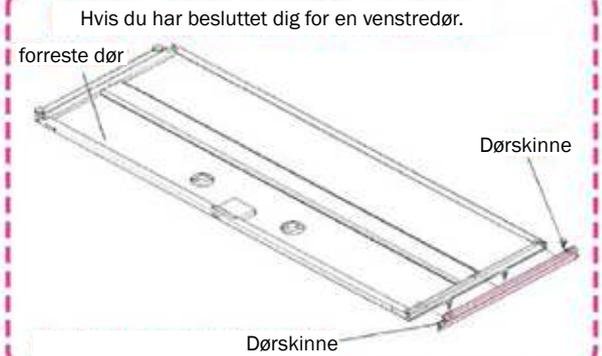
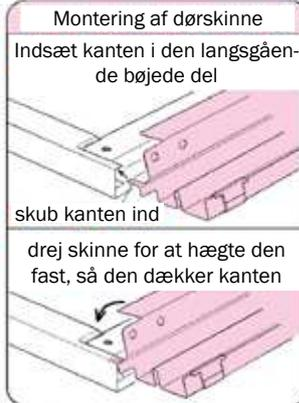
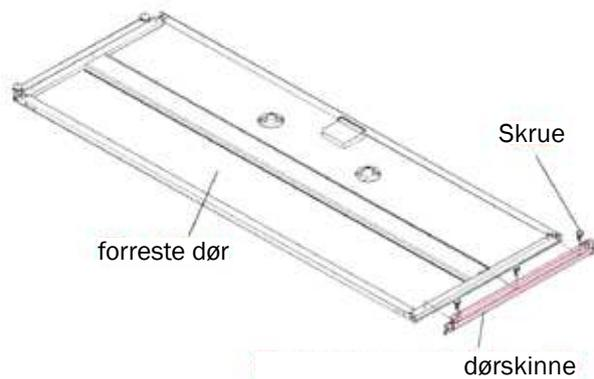

2. Hæng først den bagerste dør i, derefter den forreste dør

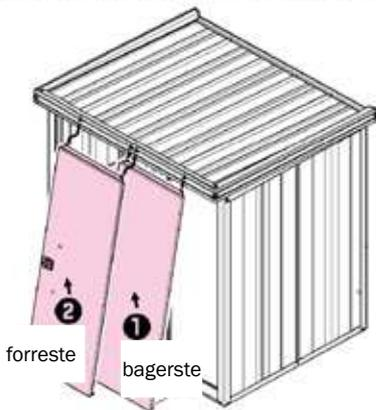

Isætningsdetaljer

1. Rullerne fra den bagerste dør sætte ind i det firkantede hul

2. Sænk den uden at hægte den fast

3. Skub den nederste ende helt ind mod bundrammen

4. Løft dørpanelet og hægt det fast foroven.

5. Gør det samme med den forreste dør

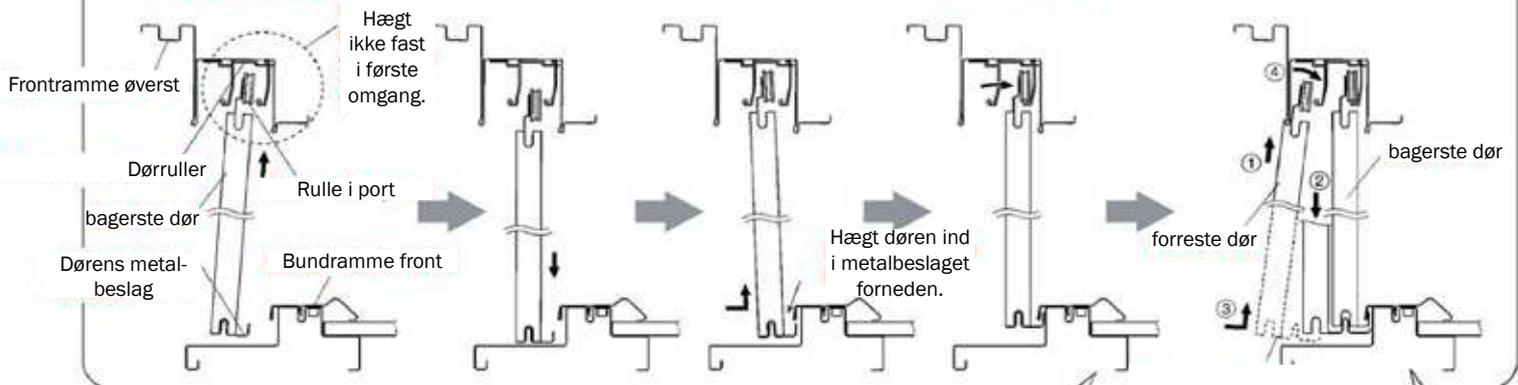

3. Skru nu dørstoplisten fast, så der er et mellemrum på ca. 4 mm til dørforstærkningen

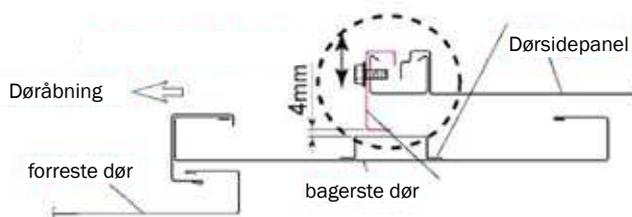

hvis den bagerste dør er svær at åbne skal skruerne løsnes, sænk døren lidt og spænd skruerne igen.

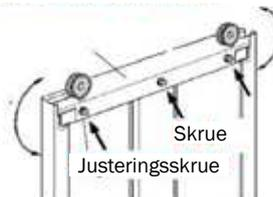

hvis den forreste dør er svær at åbne, skal du løsne de tre skruer i bunden og justere døren, til den kører jævnt, spænd så skruerne igen.

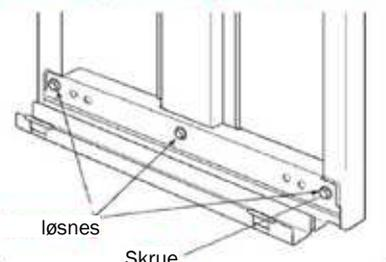

Bemærk

Hvis døren ikke kan lukkes helt, fordi dørstopperen rammer for tidligt, skal den justeres, indtil døren lukker ordentlig.

18 Dørsikringsbeslag

Pakkenr.	LM5-1704
Skruer	0 stk

1. Fastgørelse af dørsikringsbeslagene i den øverste frontramme (ved 3 punkter)

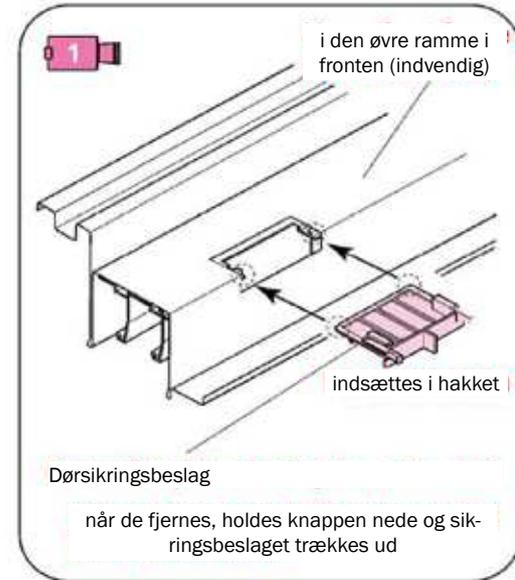
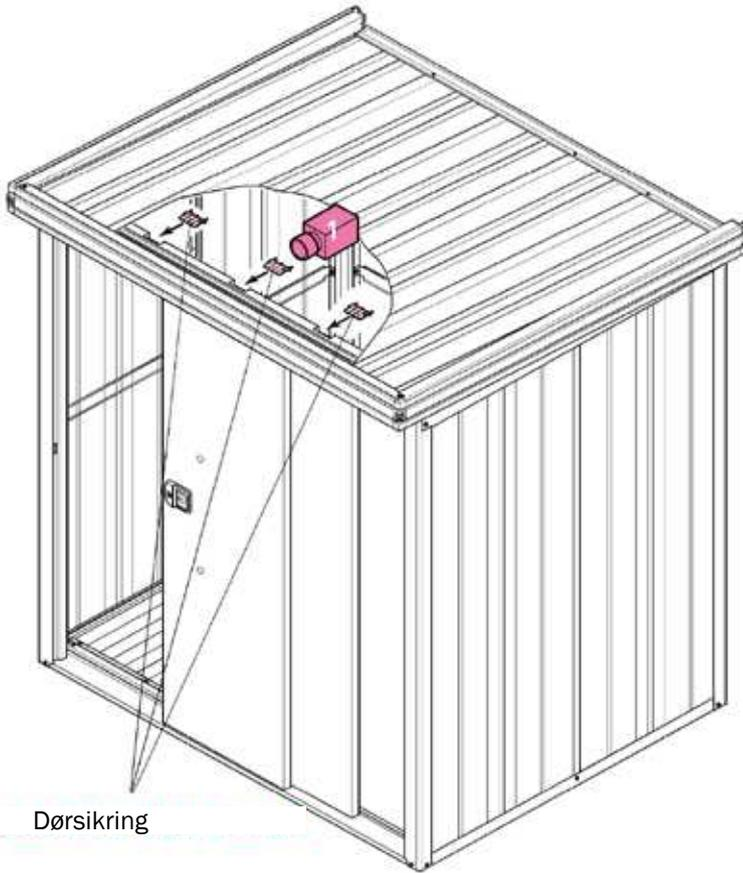

Bemærk
Fastgør venligst sikringsbeslagene omhyggeligt. Ellers er der risiko for, at døren falder ud, når den skydes frem og tilbage. Hvis du ønsker at afmontere dørene, fjernes sikringsbeslagene inden.

19 Montering af dørhåndtaget

Pakkenr.	LM5-1704
Skruer	0 stk

1. Sæt dørhåndtaget ind i åbningerne i døren
2. Drej monteringsbeslagene på indersiden af døren, så håndtaget sætter sig fast

Bemærk

Kontroller, at dørene vender i den rigtige retning.

venstre eller højre åbning.

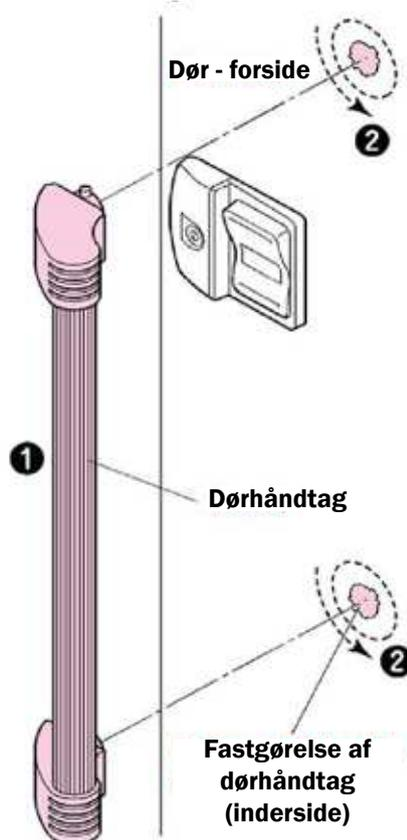
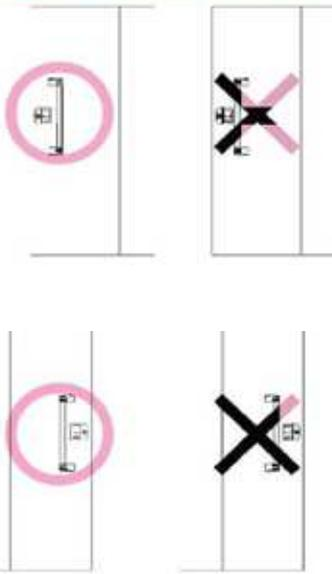

Montering af dørhåndtaget

Dør - inderside

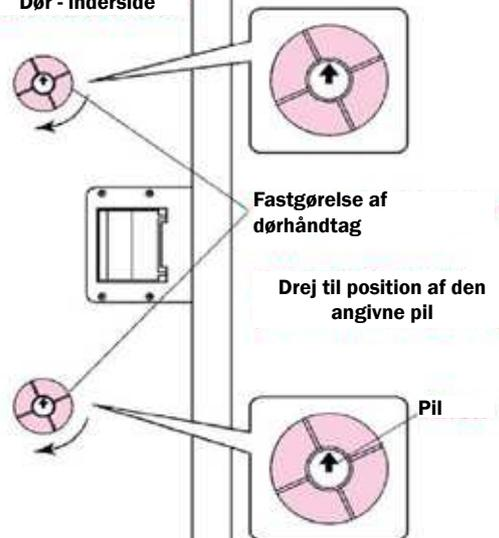

20 Montering af hjul til sidestyling

Pakkenr.	LM5-1704
Skruer	4 stk

1. Skru den nederste skrue til sidehjulet halvvejs ind i det bagerste dørpanel
2. Tryk sidehjulet ned og skub sidehjulet på plads ved at placere den nederste skrue i udskæringen
3. Skru nu den nederste skrue helt fast - så sidehjulet sidder fast
4. Dæk hullerne i den anden side af døren hved at skruer skrues fast i hullerne

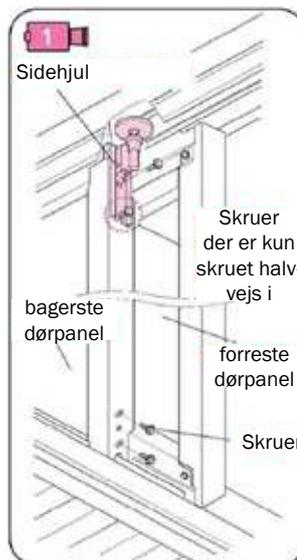
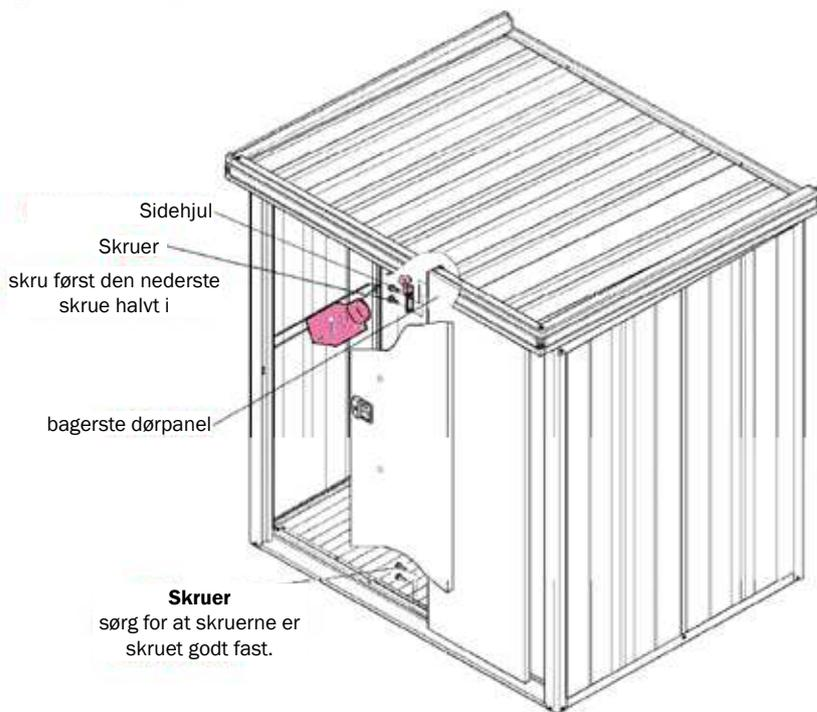

BEMÆRK:
hvis du trykker rullen ned, er monteringen nemmere.



Bemærk

Hjulet må ikke smøres.

21 Justering af dørene

1. Luk døren og kontroller, om der er en sprække imellem hjørnestolpen og døren.
Hvis der er en sprække, eller hvis døren er svær at lukke i også selvom der ikke er en sprække, justeres døren ved at løsne skrueerne, der holder dørrullerne på plads.

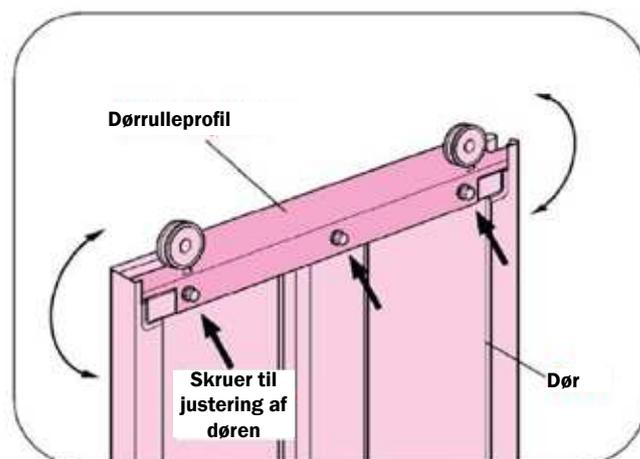
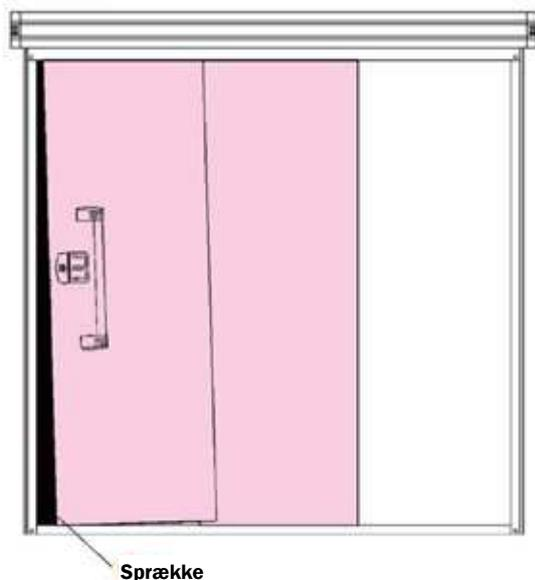

Bemærk

Hvis justeringen ikke er nok, skal du kontrollere at undergrunden er helt jævn, eller om delene er korrekt monteret og justeret i vater.

Bemærk

Løs skrueerne, luk døren indefra, juster døren og spænd skrueerne fast igen.

22 Montering af hylderne (tilbehør)

Pakkenr.	LM5-1903
Skruer	0 stk

1. Indsæt hyldeknægtene i hullerne i vægstiverne
2. Placer hylden på hyldeknægtene

Afstivere

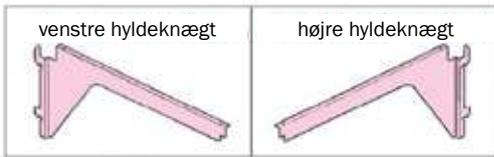
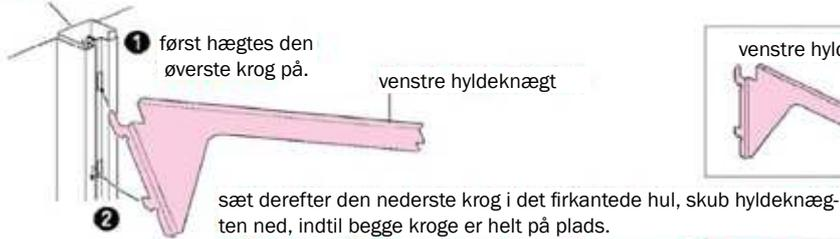

Hvis du monterer en hyde

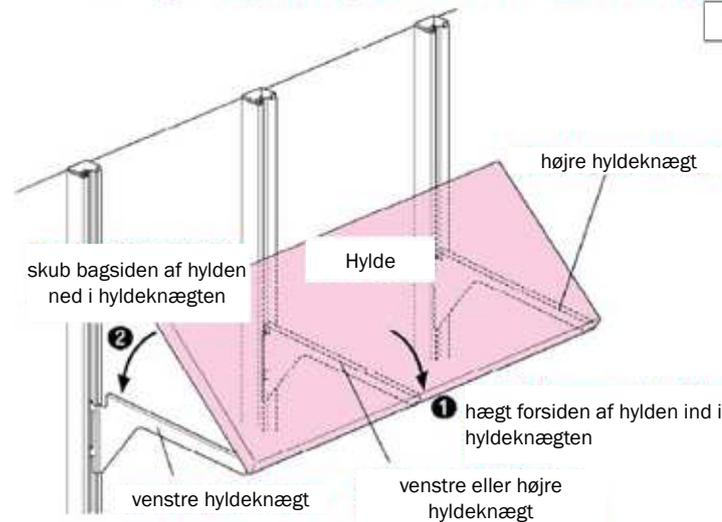
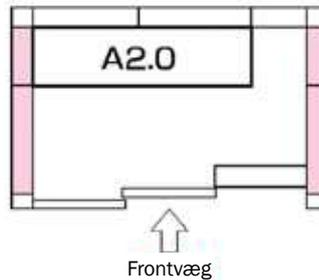

23 Afsluttende arbejde

Pakkenr.	LM5-0132
Skruer	0 stk

1. Skriv modelnavnet på **INFORMATIONSMÆRKET** på indersiden af døren
2. Placer „tagdækslerne A“ på den øverste ramme af bagvæggen ved overlapningerne og „tagdækslerne B“ på den øverste ramme af højre sidepanel
3. Monter dækslet til bundrammen
4. Installer dækslet til dørlåsehullet på søjlen, hvor dørens sidepaneler monteret.

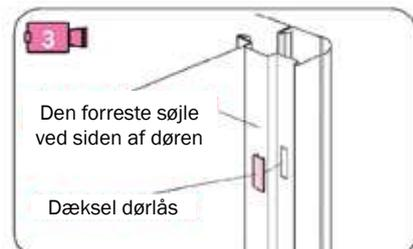
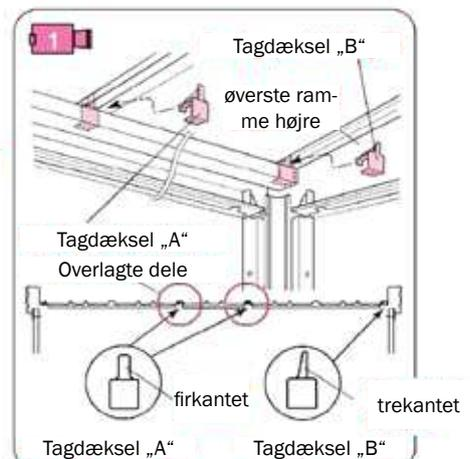
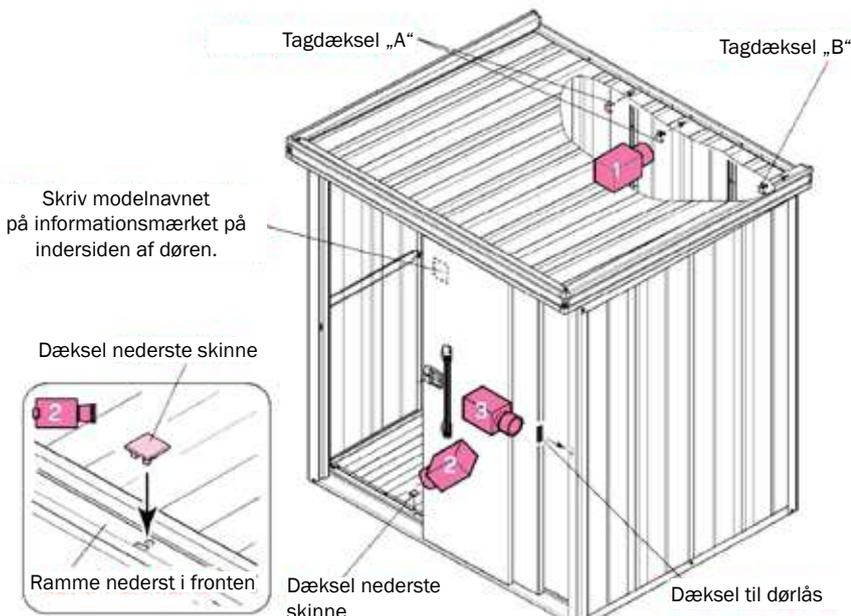

◆ Låsens funktion

● Nøglen bruges til at åbne og lukke låsemekanismen

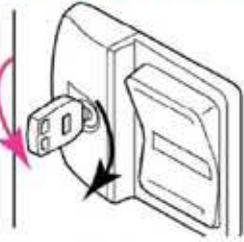

● Knappen åbner/lukker

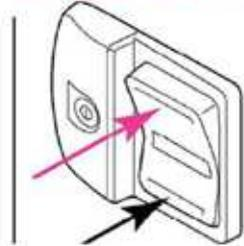

● Åbning indefra

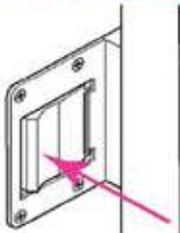

Hvis skuret er blevet åbnet indefra, skal du dreje nøglen en halv omgang, for at man kan lukke døren igen!

Redskabsskuret kan altid åbnes indefra.
Den kan dog ikke låses i indefra.

Bemærk

Når låsen er låst bør du ikke trykke for hårdt på knappen - det vil beskadige låsemekanismen.



Bemærk

Sørg altid for at skuret er låst hvis man ikke er i nærheden - men vær sikker på at der ikke opholder sig personer eller dyr i skuret, når det låses.

Bemærk efter opsætning

Sørg for, at der efter montering ikke er nogen dele tilovers.

1. Sørg for, at dørpanelerne er sat rigtig op
2. Sørg for, at dørlåsen fungerer
3. Sørg for, at dørlåsene er monteret
4. Inden du bruger hylderne, vær sikker på at de er sat ordentlig fast.
5. Skriv modelnummeret på indersiden af døren.
6. Kontroller igen, at alle skruer er spændt korrekt.

Tjek



Fejlfinding

Døren falder ud:	Fjern dørens sikkerhedsbeslag og sidestyingshjul og monter dørene igen - sørg for, at alle dele er korrekt monteret (se trin 17, 18 og 20)
Døren er svære at låse:	<ol style="list-style-type: none">1. Sørg for, at konstruktionen er rigtig justeret og alle dele skruet ordentlig fast.2. Kontroller, at der ikke er påført olie på sidestyingshjulet.3. Kontroller, at dørens sidestyingshjulet er monteret korrekt.
Dørhåndtaget sidder ikke ordentlig fast	Sørg for, at fastgørelsen på indersiden er drejet helt op til pilen. (Trin 19)
Dørene lukker ikke ordentligt	Indstil dørens stop (trin 17)

Bemærk: Gem denne vejledning, hvis du skulle få brug for den på et senere tidspunkt.