

Montagehandleiding

METALEN TUINSCHUUR

MANUEL 2218

Bedankt dat je voor ons product hebt gekozen!

Deze handleiding hoort bij het model LMDS-2218

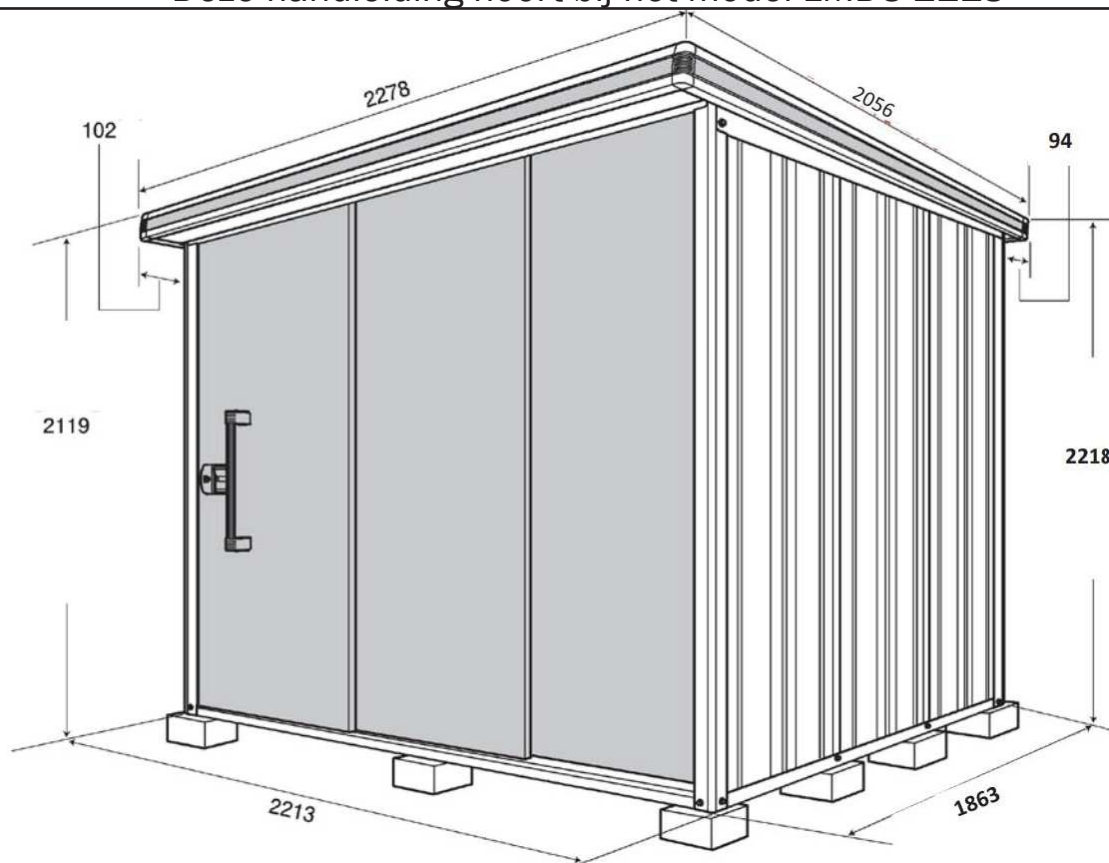

Aanwijzingen voor de opstellocatie:

- Niet op het dak van een gebouw monteren
- Blokkeer geen doorgangen of vluchtwegen
- Vermijd plaatsen waar dakwater van andere gebouwen direct op het schuurtje kan vallen
- Alleen plaatsen op een plek die voldoende veiligheid biedt - vermijd bijv. locaties waar de tuinschuur aan hevige windstoten blootgesteld kan worden.

Voor aanvang van de montage:

- Zorg voor een betrouwbare fundering
- Draag veiligheidshandschoenen bij de montage
- Monteer de tuinschuur niet bij sterke wind
- Gebruik indien nodig een stabiele ladder
- Draai alle schroeven goed aan en zorg ervoor dat er geen onderdelen overblijven
- Laat eventuele electra aanleggen door een vakman
- Tuinschuur niet direct bij een uitlaat van hete lucht plaatsen (bijv. bij gasverwarmingen) - dit kan tot roest of verkleuring leiden

Aanwijzingen:

- Volg de instructie uit deze handleiding zorgvuldig op - in sommige onderdelen zitten boorgaten die niet specifiek voor dit model zijn
- Wees voorzichtig met eventuele scherpe randen van de verschillende onderdelen
- Draag veiligheidshandschoenen
- Wanneer bevestiging links of rechts aangegeven staat, wordt de linker- of rechterzijde vanuit het oogpunt van de voorzijde van de tuinschuur bedoeld.
- Elk onderdeel moet zo worden gemonteerd dat de schroeven precies in de voorgevormde schroefgaten passen
- Draai de schroef weer los als hij niet precies in het schroefgat past, positioneer het gat opnieuw en schroef het onderdeel pas daarna vast

Benodigd voor de opbouw:

- Handschoenen
- Vlakke fundering
- Trapladder
- Schroevendraaier of accuboormachine

Lijst van schroeven:



LMDS-2218 Onderdelen

Pakket	Pakketnr.	Aantal	Pakket	Pakketnr.	Aantal
Onderdelen	LM5-0143	1	Dak	LM5-0933	1
Frame boven voor/achter	LM5-0205	1	Wand A	LM5-1003	1
Frame onder voor/achter	LM5-0255	1	Wand A	LM5-1004	1
Frame boven links/rechts	LM5-0304	1	Wand F	LM5-1022	1
Frame onder links/rechts	LM5-0354	1	Vleugelwand	LM5-1055	1
Steunpalen	LM5-0416	1	Dakpaneel	LM5-1105	1
Verstevigingsstang	LM5-1455	1	Deur	LM5-1705	1
Gordingen	LM5-3533	1	Plank (optioneel)	LM5-1903	1
Vloer (optioneel)	LM5-0716	2			

Verankeringsmogelijkheden:

Voer de verankerung zorgvuldig uit om te voorkomen dat de tuinschuur bij sterke wind beschadigd wordt

De volgende opties (afhankelijk van de plaats van opstelling) zijn beschikbaar.

Schroeven met funderingspunten:	Schroef op het bodemframe
<p>Schroef aan de vier hoeken het gereedschapsschuurtje met de gestorte funderingspunten vast.</p> <p>Bodemframe voorkant Steunpunt Fundamentpunt Uitlijnen en vastschroeven na de montage 50mm Verankeringshoek Bodemframe lateraal</p>	<p>Schroef vast aan funderingsanker met schroef van min. M12x70 - niet meegeleverd!</p> <p>Verankeringshoek Bodemframe voorkant Vloerframe zijkant</p>

1 Fundering (puntfundament)

- ① Ondergrond egaliseren en uitlijnen
- ② Plaatsen van de funderingsblokken in evenwicht volgens het onderstaande schema

Buitenmaat dak

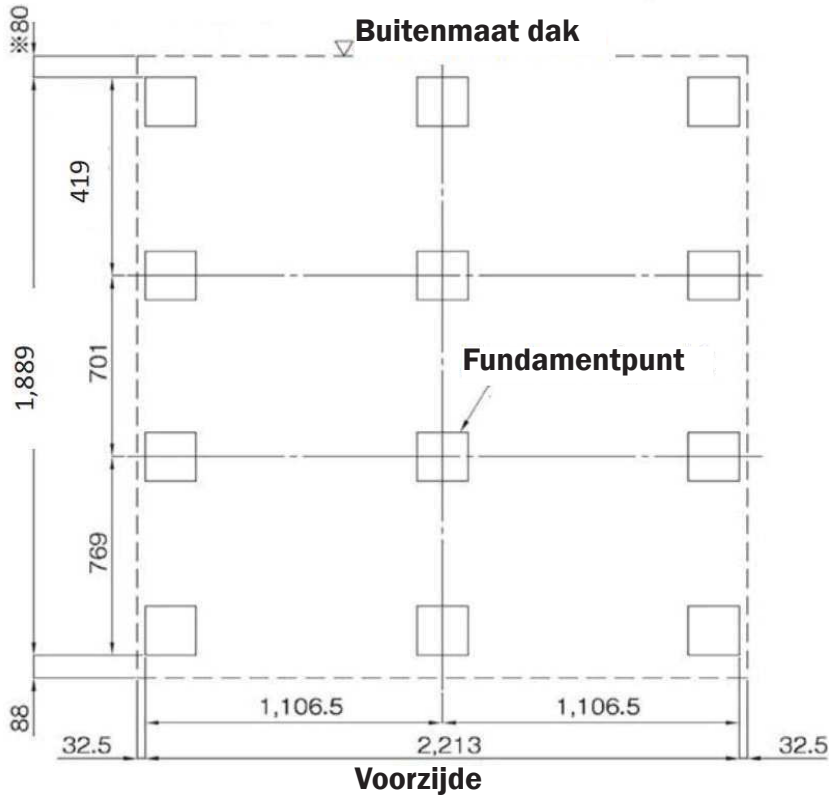

OPGELET:

De fundering moet horizontaal zijn, omdat anders

- de wandpanelen niet goed kunnen worden gebruikt
- de soepele werking van de deuren niet gegarandeerd is
- de deur niet op slot kan

2 Bodemframe

Pakketnr.	LM5-0255
	LM5-0354
Schroeven	4 stuks

- ① Plaats het bodemframe van voorwand en achterwand
- ② Plaats het onderste zijframe op het bodemframe van de voorwand en de achterwand en schroef deze in iedere hoek met één schroef vast.

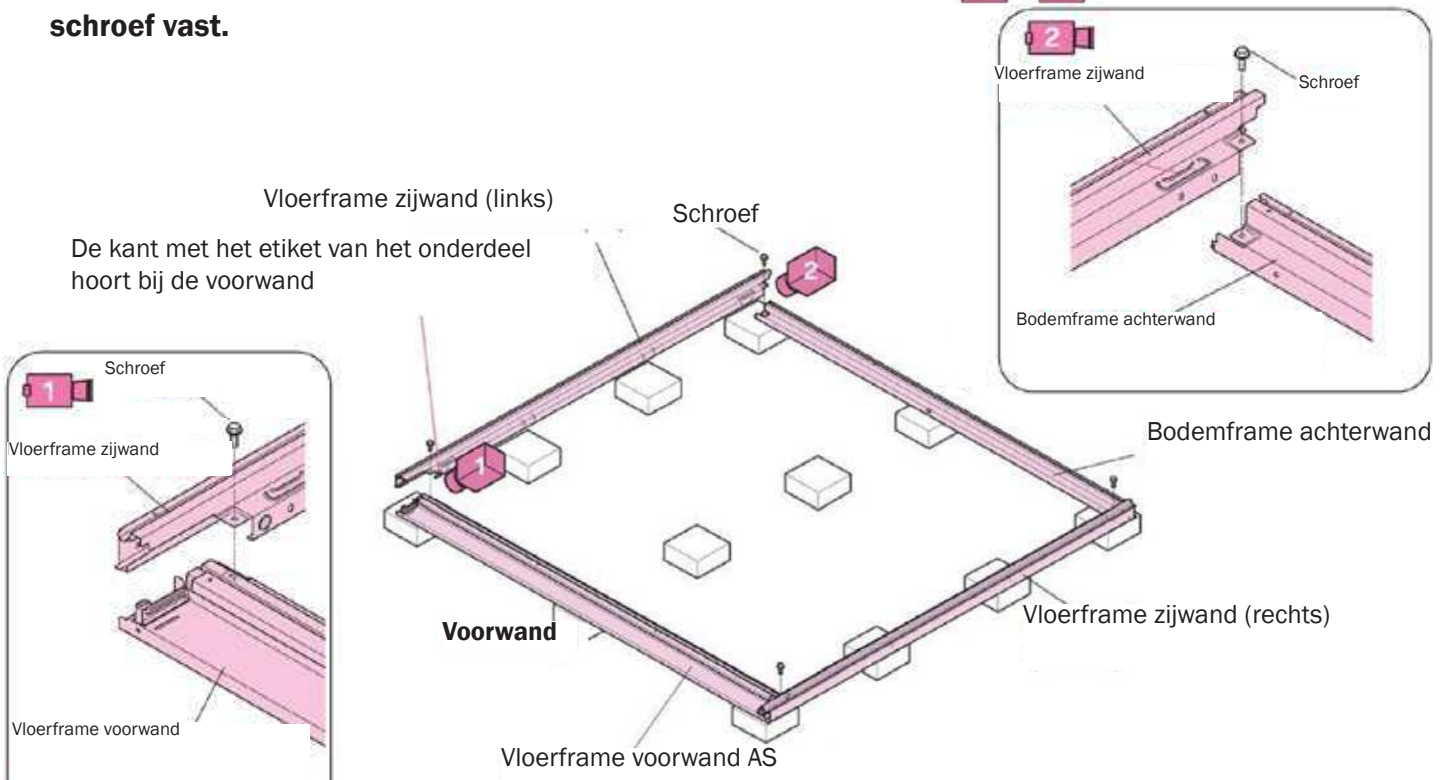

3 Vloer (optioneel)

Pakketnr.	LM5-3533
	LM5-0716
Schroeven	0 stuks

- ① Plaats en bevestig de versterking van de bodem in de inkeping van het onderste voorframe

Inkeping Bodemversteviging

Bodemframe zijwand

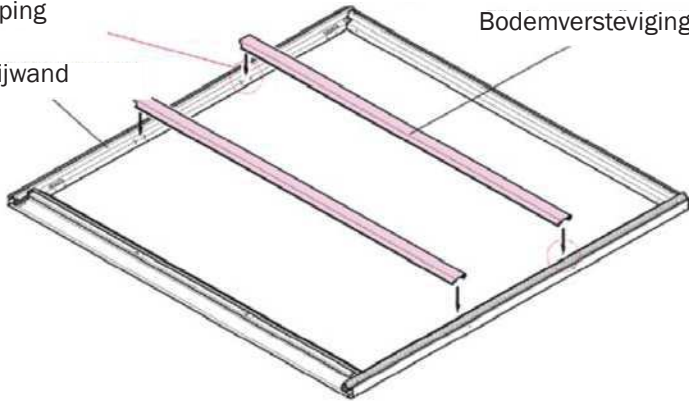

- ② Inbrengen van de vloerelementen van links naar rechts in volgorde

Let op:

Vloerplaten goed uitlijnen

Vloerelement

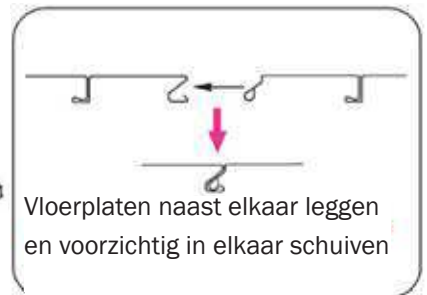
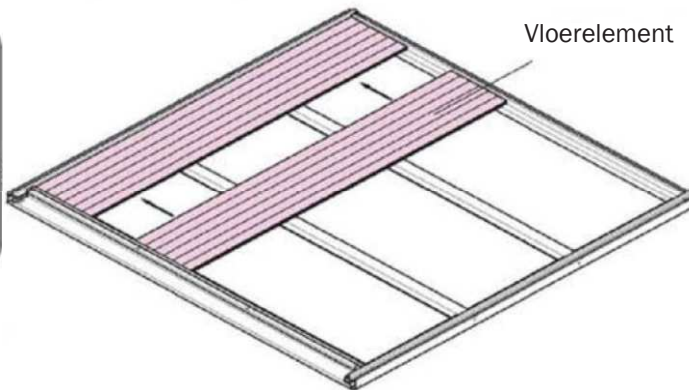

4 Klemmen bevestigen

Pakketnr.	LM5-0255
Schroeven	8 stuks

- ① Bevestig de klemmen aan het voorste en achterste bodemframe

Bodemframe achterwand

Klem

Schroef

Klem

Vloerframe voorwand

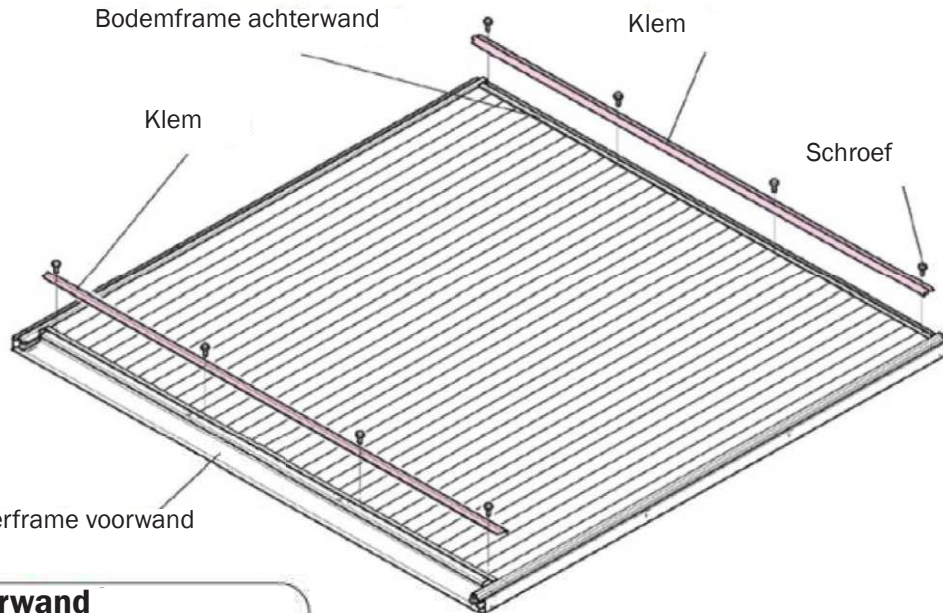

Achterwand

Stevig aandrukken en vastschroeven

Klem

Schroef

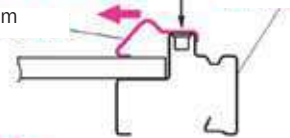

Opmerking

De klem voor het vastschroeven stevig naar binnen drukken!

Als deze te ver aan de buitenkant vastgeschroefd zijn, wordt het moeilijk om de wandelementen te monteren.

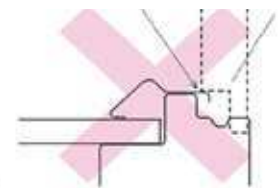

Voorwand

Schroef

Klem

Vloerframe voorwand

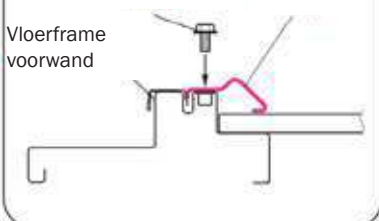

5 Staanders vastschroeven

- Steek de hoekpalen van de voor- en achterwand in de vier voorziene openingen en schroef deze vast. Schroef de verankeringshoeken mee als je deze gebruikt.

Pakketnr.	LM5-0143
	LM5-0416
Schroeven	8 stuks

Opmerking:

Deelname en de richting voor het vastschroeven zijn gemarkeerd met een pijl aan de zijkant van de staander.

Bevestig deze in de aangegeven richting.

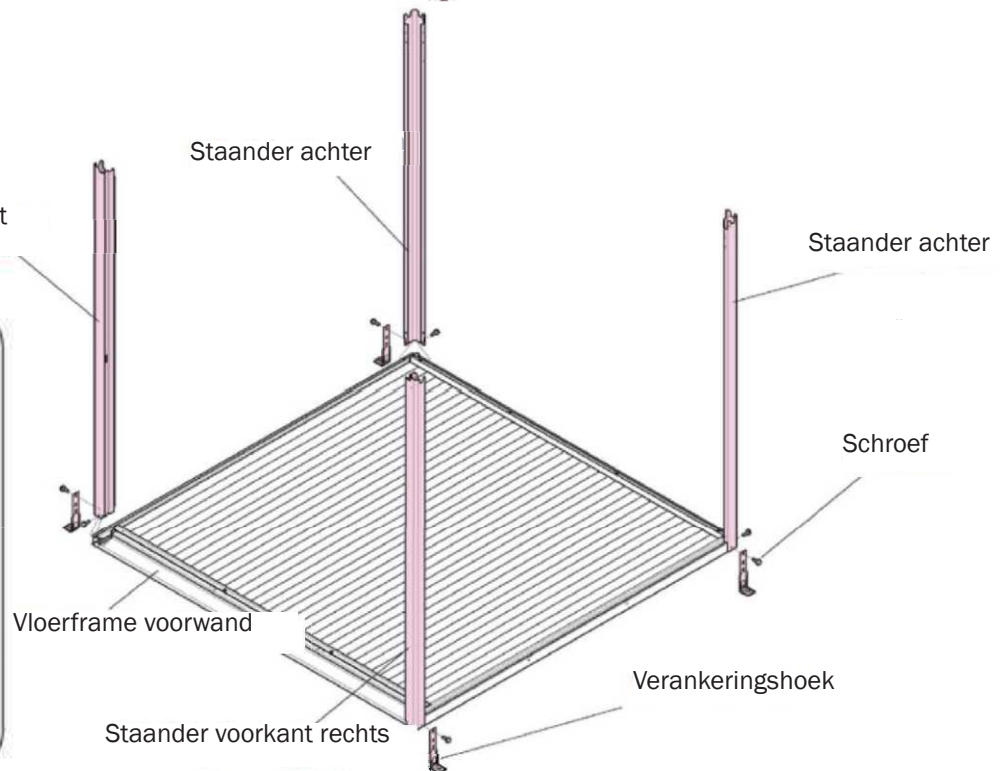

6 Frame boven voor-/achterwand

- Zet het bovenste frame van de voorwand in het uitsteeksel van de voorste staanders en bevestig deze met schroeven.
- Tik het uiteinde van het bovenste frame van de achterwand in de staanders van de achterwand en bevestig deze met schroeven.

Pakketnr.	LM5-0205
Schroeven	6 stuks

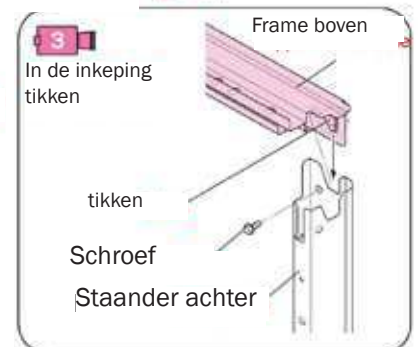
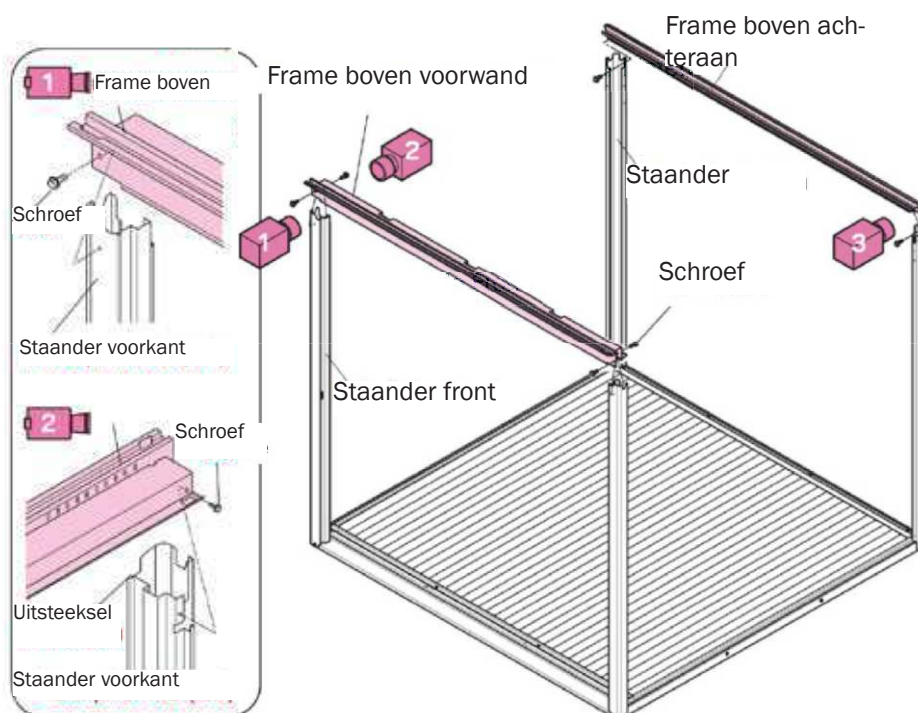

Opmerking:

Het is gemakkelijker om het bovenste frame aan één kant op de voorwand te hangen en te plaatsen en pas daarna de tweede kant op te hangen.



7 Frame boven links/rechts

Pakketnr.	LM5-0304
Schroeven	4 stuks

- ① Verbind het linker- en rechterbovenframe met de hoekpalen

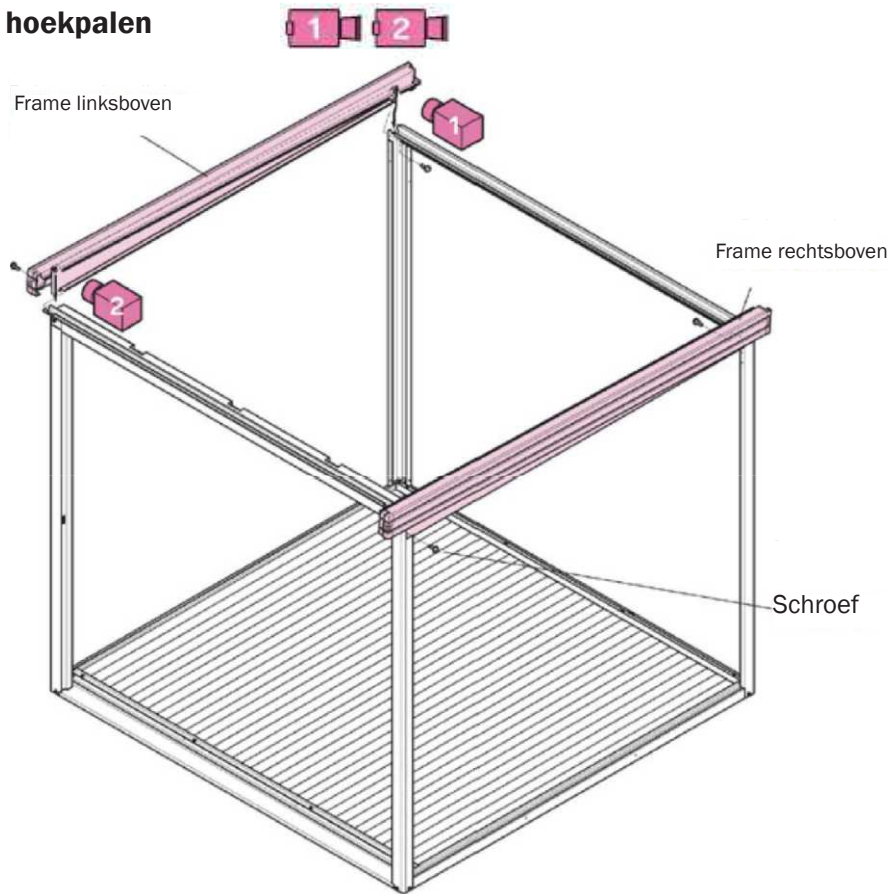
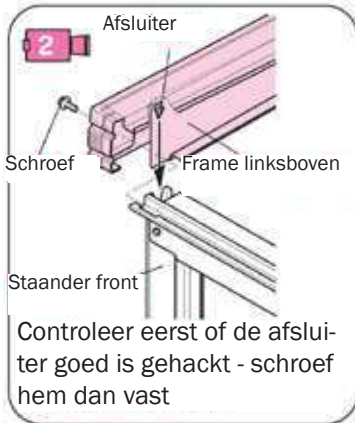
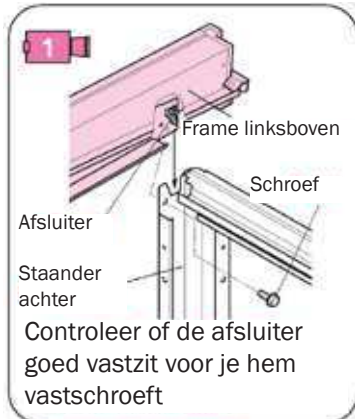

8 Zij- en achterwandsteunen

Pakketnr.	LM5-1455
	LM5-0416
Schroeven	12 stuks

- ① Plaats het bovenste uiteinde van de achterwandsteun in het bovenste frame en schroef vervolgens het onderste uiteinde aan het onderste frame vast.
- ② De zijwandsteunen worden op dezelfde manier gemonteerd.

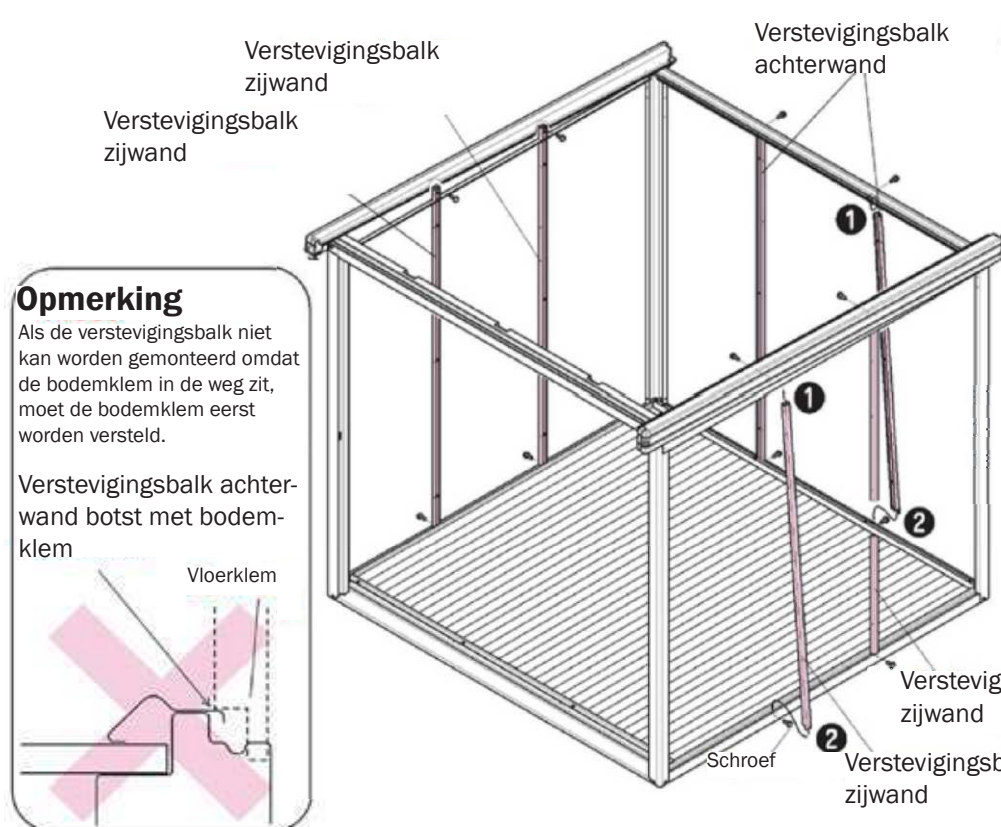

Opmerking

Als de verstevigingsbalk niet kan worden gemonteerd omdat de bodemklem in de weg zit, moet de bodemklem eerst worden versteld.

Verstevigingsbalk achterwand botst met bodemklem

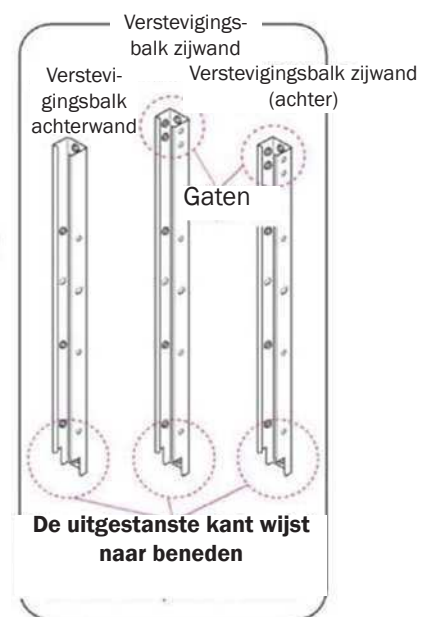
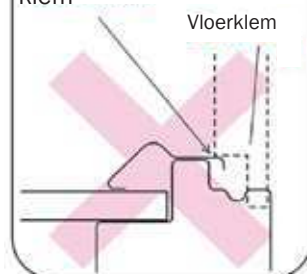

9 Dak

- 1 Plaats de dakplaten achtereenvolgens van rechts naar links en bevestig ze met schroeven aan de voor- en achterwand. Plaats deze zo dat de onderaan gemarkeerde zijde naar de voorkant wijst.

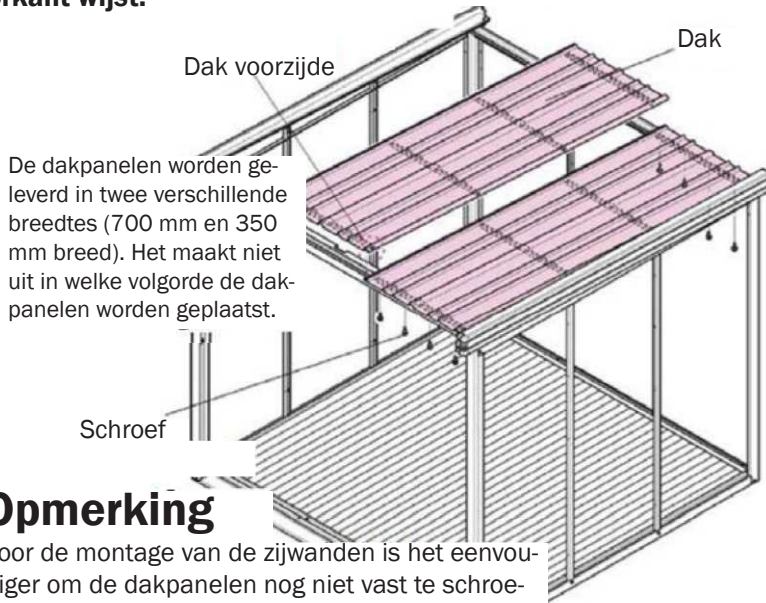

Opmerking

Voor de montage van de zijwanden is het eenvoudiger om de dakpanelen nog niet vast te schroeven.

Bevestig deze pas na het plaatsen van de wandpanelen (zie stap 13).

Pakketnr.	LM5-0933
Schroeven	20 stuks

Opmerking

Zorg dat de dakpanelen elkaar precies overlappen, zodat de montagegaten op de juiste plekken zitten!

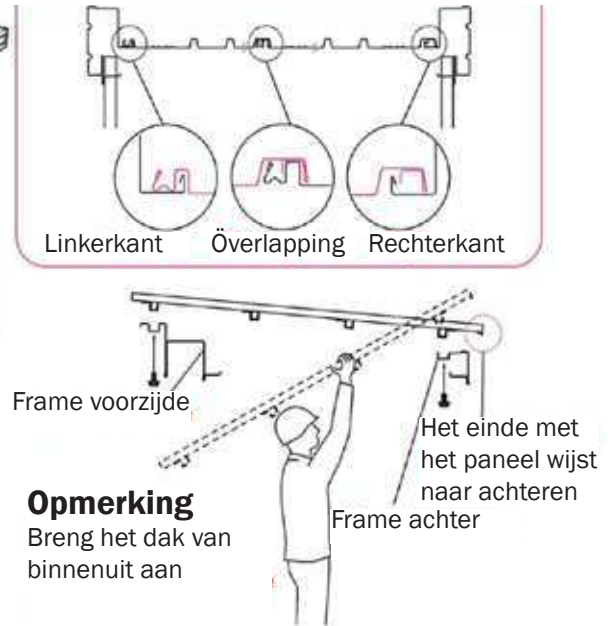

Opmerking

Breng het dak van binnenuit aan

10 Gordingen

- 1 Plaats de gordingen van voren tegen de zijwandsteun en schroef deze vast.
- 2 Bevestig gording en dak met schroeven.

Opmerking

Als het moeilijk is om de gaten van de dakpanelen te positioneren, maakt u de schroefverbindingen van het bovenste dwarsframe vooraan en achteraan los.

Opmerking

De twee gordingen hebben dezelfde afmetingen. De gording met sticker moet aan de voorkant.

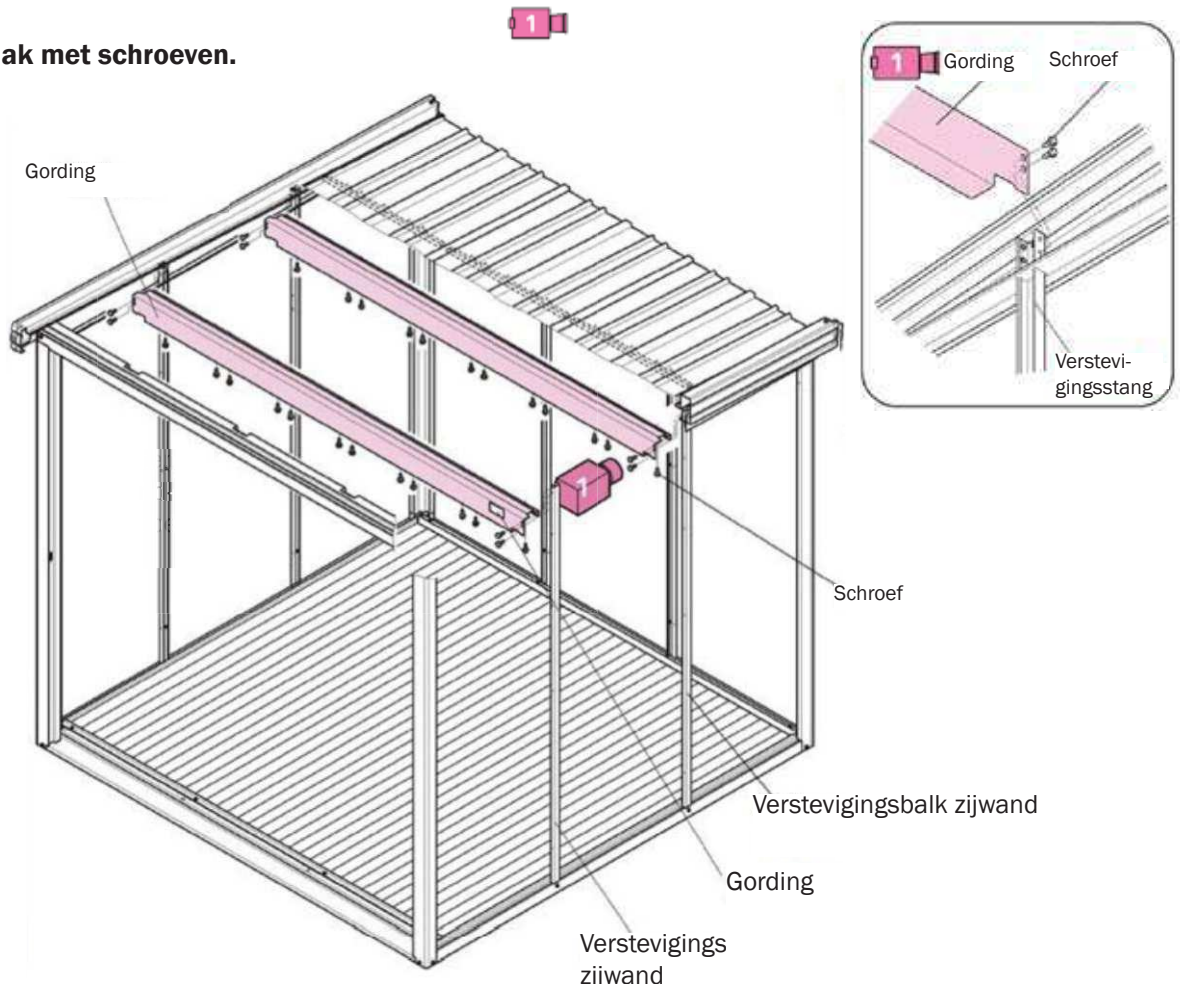

Pakketnr.	LM5-3533
Schroeven	32 stuks

11

Verstevigingsbalk voorwand

Opmerking

De tuinschuurdeur gaat standaard naar rechts open, maar dit kan ook aangepast worden zodat de deur naar links open gaat. Monteer in dit geval de stappen 11, 12, 14, 16, 17, 19 andersom.

Pakketnr.	LM5-0143
Schroeven	4 stuks met klemring

- 1 Bevestig de klem van de verstevigingsbalk aan het bovenste en onderste frame en schroef deze vast.
- 2 Plaats eerst de bovenkant van de steun, dan de bodem en schroef de steun aan beide einden vast.

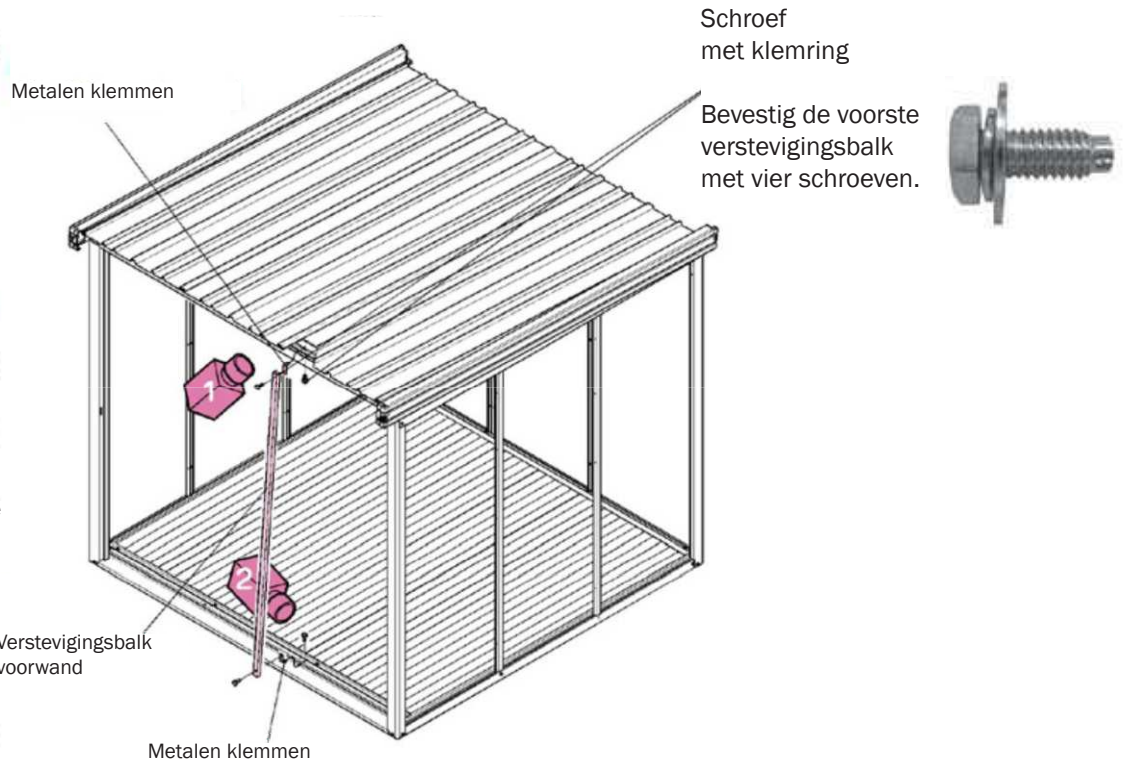
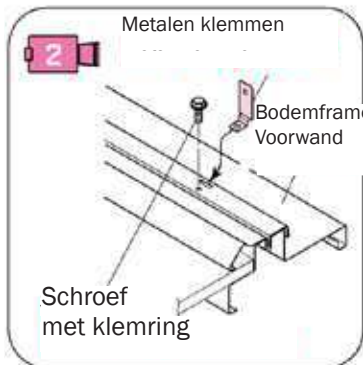
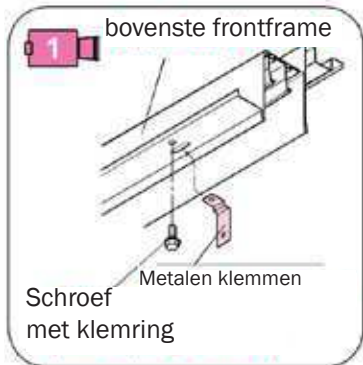

12

Deurstopper

Pakketnr.	LM5-0416
Schroeven	3 stuks

- 1 Bevestig de deurstopper (M) voorlopig aan de verstevigingsbalk van de voorwand
- 2 Na het installeren van de deur kan het deurkozijn worden gemonteerd. De deur kan dan naar voren of achteren worden bewogen om hem correct te installere

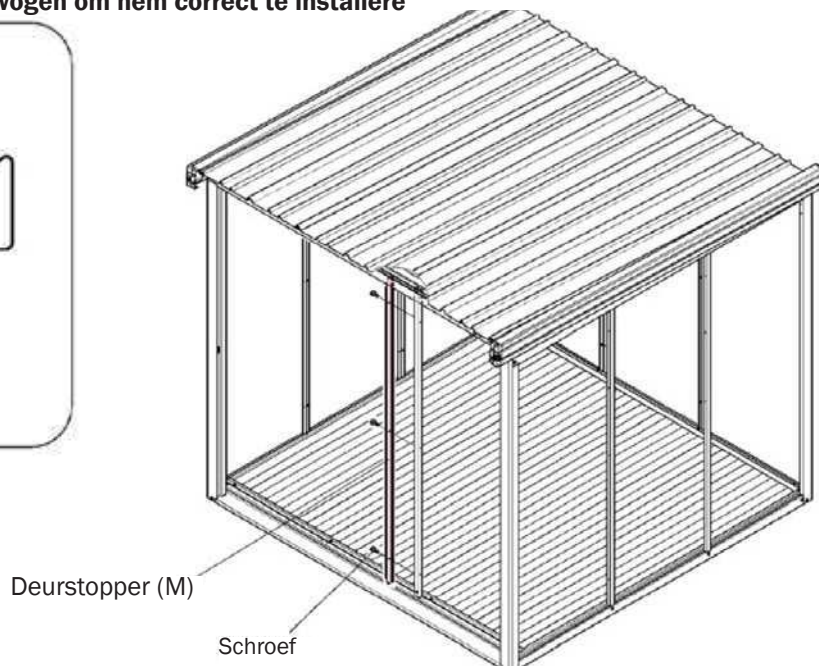
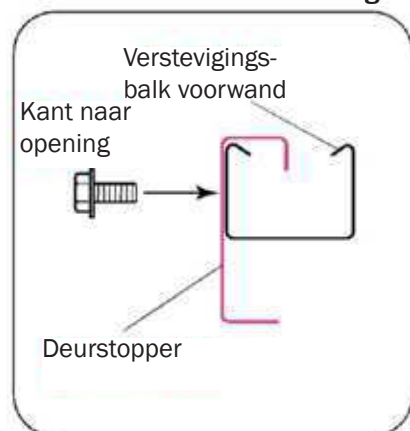

13 Wandpanelen en zijpaneel deur

- 1 Bevestig de wandpanelen en het deurpaneel van de voorwand aan de binnenkant. Begin met de onderkant
- 2 Schroef de panelen vast

Pakketnr.	LM5-1003	LM5-1004	LM5-1022	LM5-1055
Schroeven	47 stuks			

Opmerking Als de wanden niet worden vastgeschroefd, kunnen ze omvallen. Monteer de panelen een voor een.

Schroef  Hier vastschroeven

Opmerking

Als de gaten voor de schroeven niet passen, draai dan de schroeven op het dak los.

Deze moeten na het aanbrengen van de wanden weer stevig worden vastgeschroefd

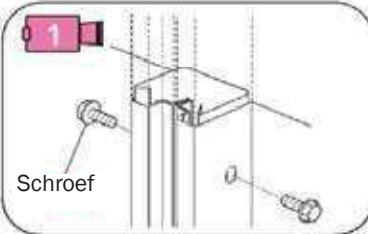

Opmerking Als er een tussenruimte ontstaat tussen het wandpaneel en het vloerframe of als twee aangrenzende gaten niet verticaal gelijk zijn, is de constructie niet in evenwicht of niet goed uitgelijnd

Positionering van de wandpanelen

2218 (H)

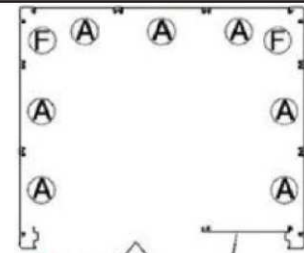

Front ↑ Zijpaneel deur

Type wandpanelen

670mm

319.5mm

553mm

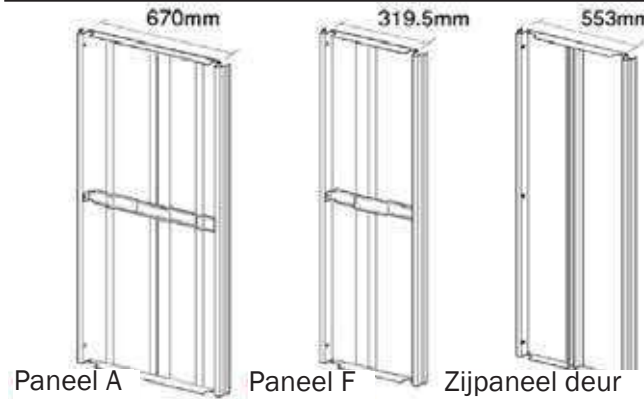

14 Metalen versterking van de staanders

- 1 Schroef de metaalversterking aan de voorwandpaal links vast.

Pakketnr.

LM5-0143

Schroeven

5 stuks

Metalen versterking van de paal

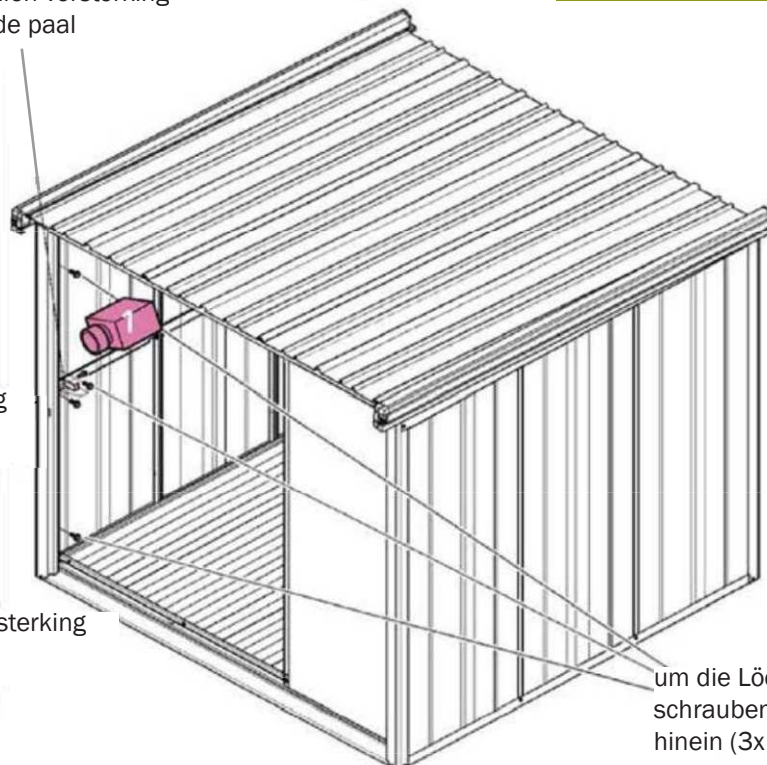
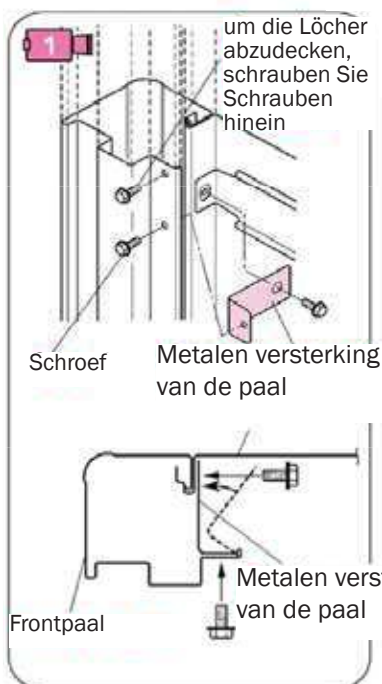

15 Bevestigen van de panelen

Pakketnr.

LM5-1105

Schroeven

11 stuks

- 1 Bevestig de panelen van de voor- en achterkant aan elke kant met schroeven aan de hoekrubber met
- 2 Schroef het achterpaneel en het dak vast

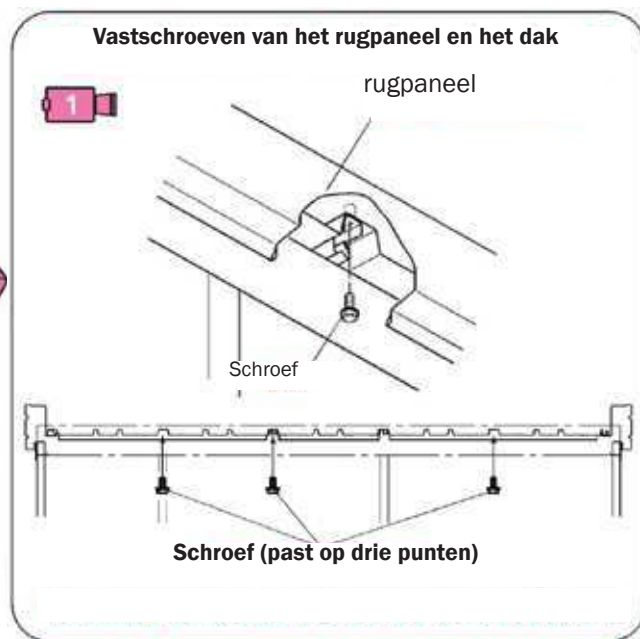
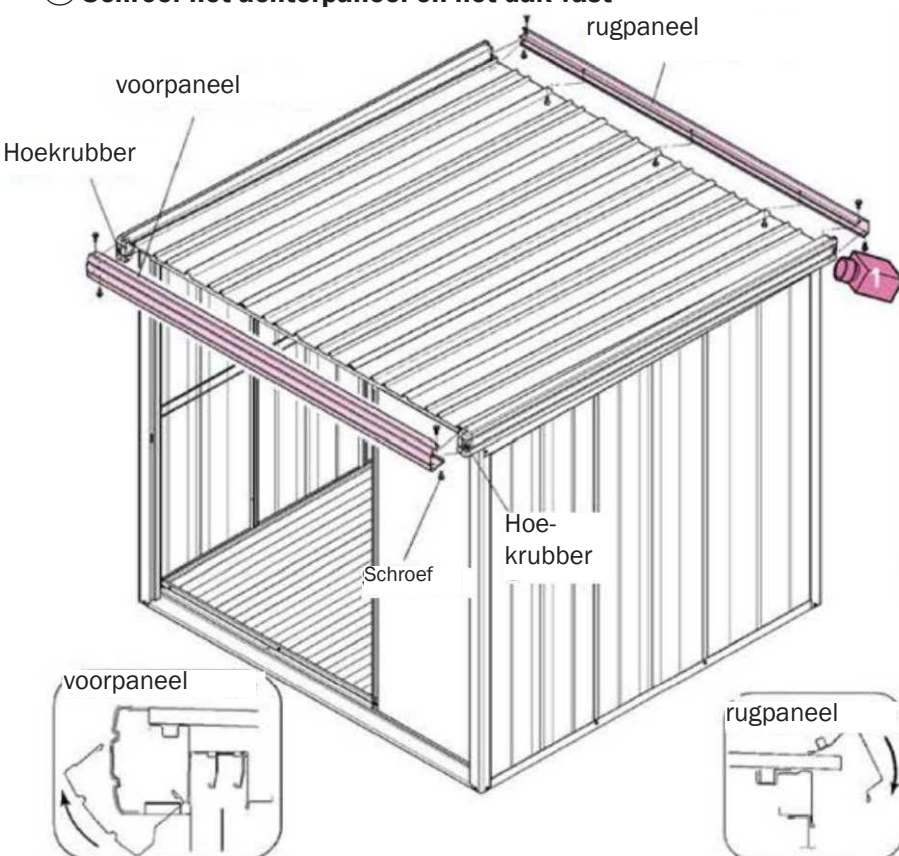

16 Deurophanging

Opmerking

Deze stap is alleen nodig als de deur van rechts naar links open dient te gaan. Anders vervalt deze montagestap.

Pakketnr.

LM5-1705

Schroeven

0 stuks

- 1 Verwijder de deurrolplaat (links) van de achterste deur en bevestig deze aan de voorste deur.
- 2 Verwijder het paneel met gleuf van de achterdeur en de metalen beugel van de deur en bevestig deze aan de andere kant van de deur
- 3 Verwijder de deurrolplaat van de voorste deur en schroef deze aan de achterste deur.

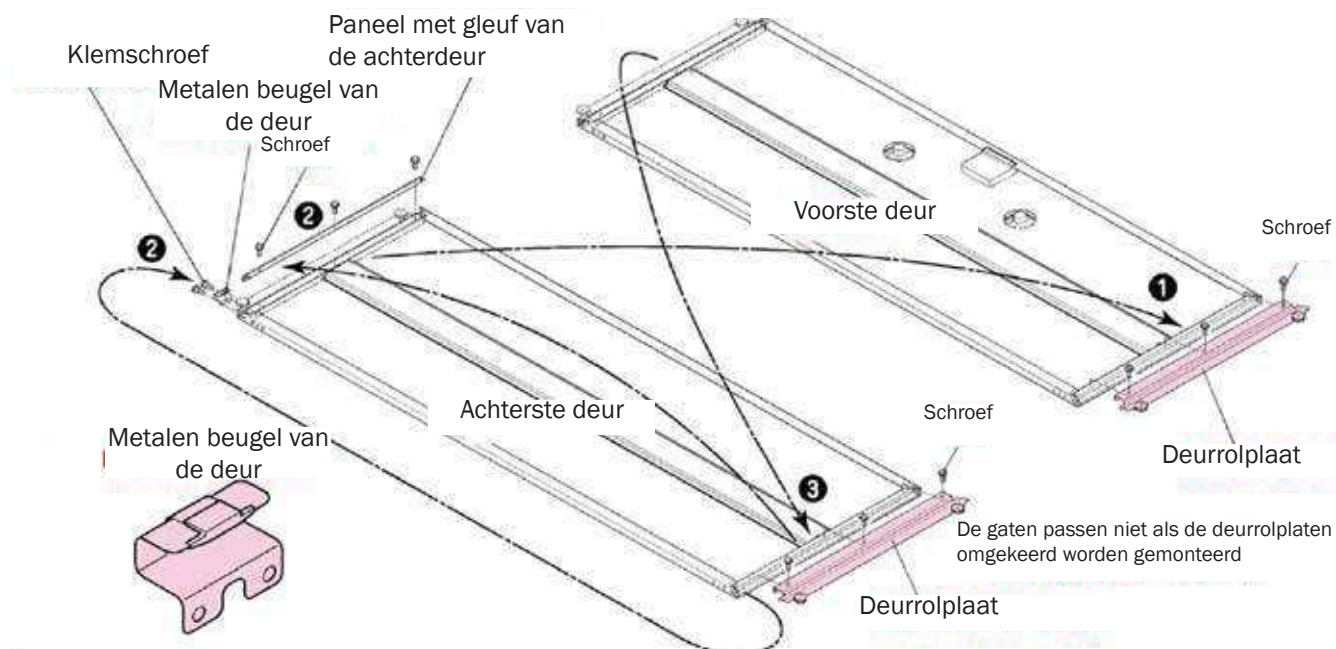

17 Deuren

Let erop dat er geen vuil op het onderste vloerframe zit wanneer u de deurvleugels inhangt

Pakketnr.	LM5-1705
Schroeven	3 stuks

1 Bevestig het dragerdeel aan het deurblad vooraan

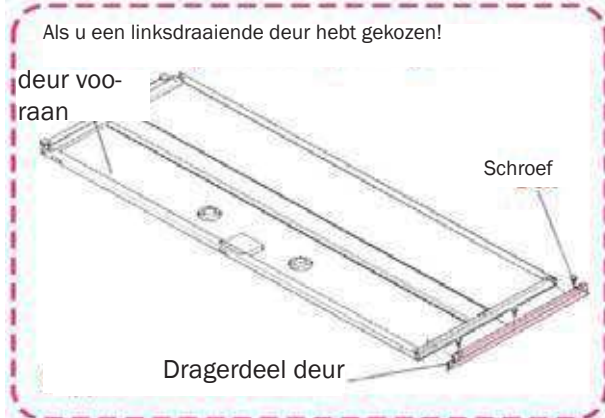
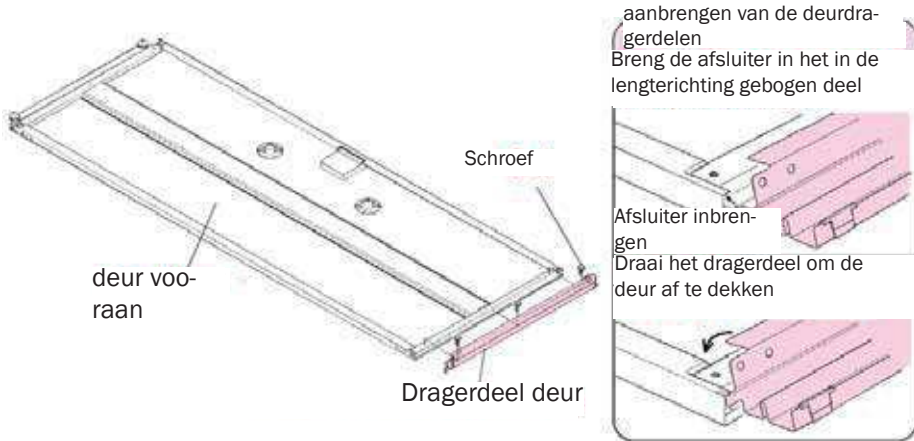

2 hang eerst het achterste deurblad, dan het voorste

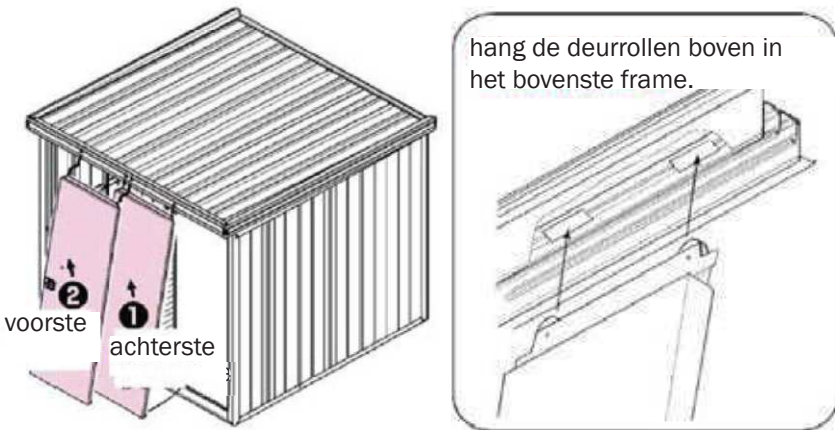

Details installeren deur

1. Deurrollen van de achterste deur in het vierkante gat
2. Plaatsen zonder op te hangen
3. Duw het bodemeind aan het vloerframe
4. Til het deurblad op en hang het aan de bovenkant.
5. Doe hetzelfde met het voordeurblad

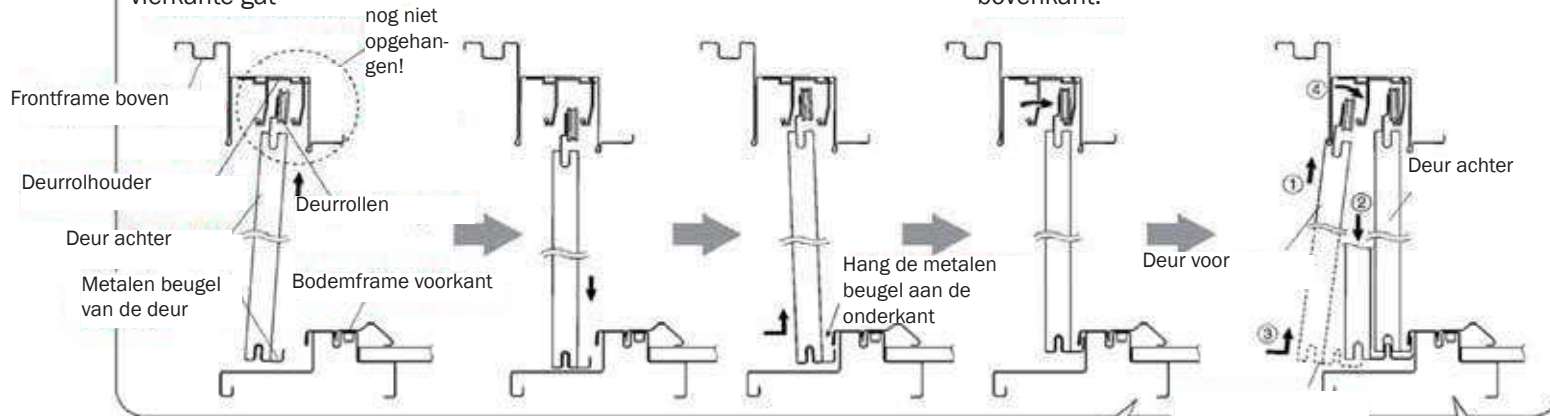

3 Bevestig de deurstopper zodat er een opening van ongeveer 4 mm overblijft voor de deurversterking

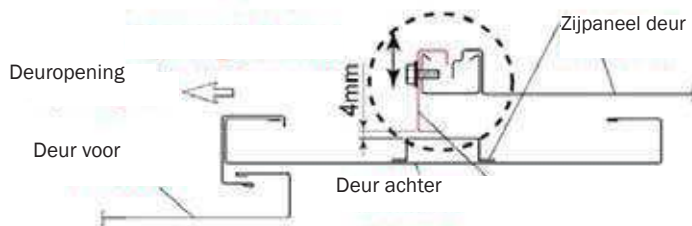

Als de achterste deur moeilijk beweegt, maak je de schroeven los en laat je het deurblad iets zakken. Draai daarna de schroeven weer vast.

Wanneer de deur moeizaam in beweging te krijgen is, draai je de drie schroeven aan de onderkant los en schuif je de deur vervolgens verder. Zodra de deur soepel beweegt, kunnen de schroeven weer worden aangedraaid.

Opmerking Als de deur niet volledig sluit omdat hij te vroeg op de deurstopper stoot, moet de stopper veresteld worden tot de deur volledig sluit.

18 Deurbeveiliging

① Bevestigen van de deurbeveiliging aan het bovenste voorframe (op 3 punten)

Pakketnr.	LM5-1705
Schroeven	0 stuks

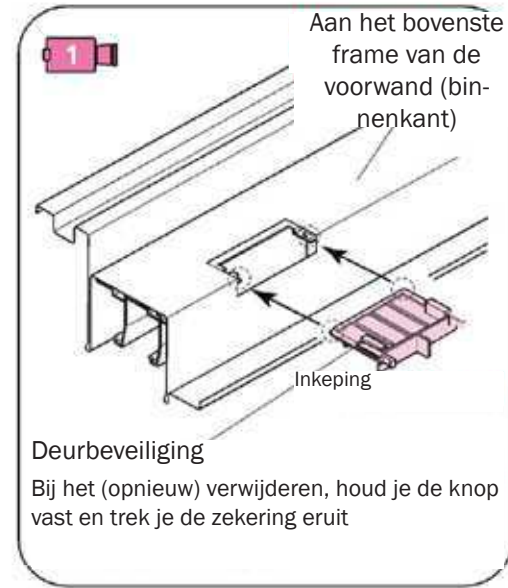
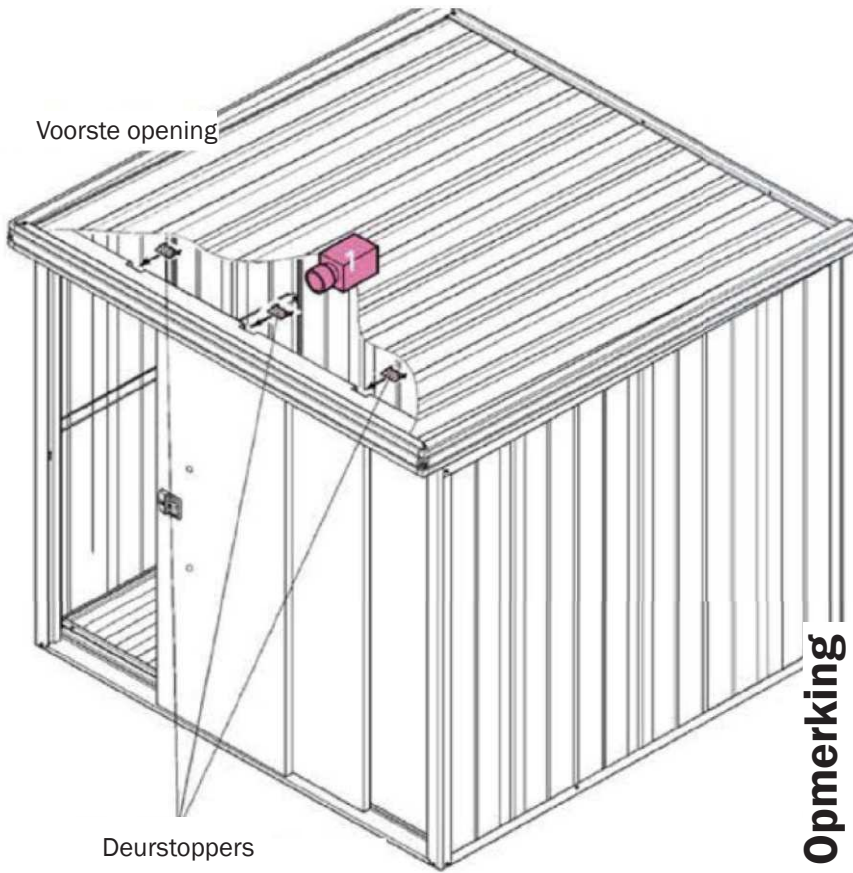

Opmerking

Breng de deurstoppers zorgvuldig aan. Bij onnauwkeurige bevestiging kan het gebeuren dat de deur eruit valt als hij geopend wordt.

Als je de schuifdeuren weer wil verwijderen, dienen eerst de deurstoppers te worden verwijderd.

19 Deurgreep

① Plaats de deurgreep in de openingen van het deurblad

② Draai de bevestigingsdelen van de deurgreep aan de binnenkant van het deurblad

Pakketnr.	LM5-1705
Schroeven	0 stuks

Opmerking

Controleer of de deur in de juiste richting wordt gebruikt

links of rechts openend

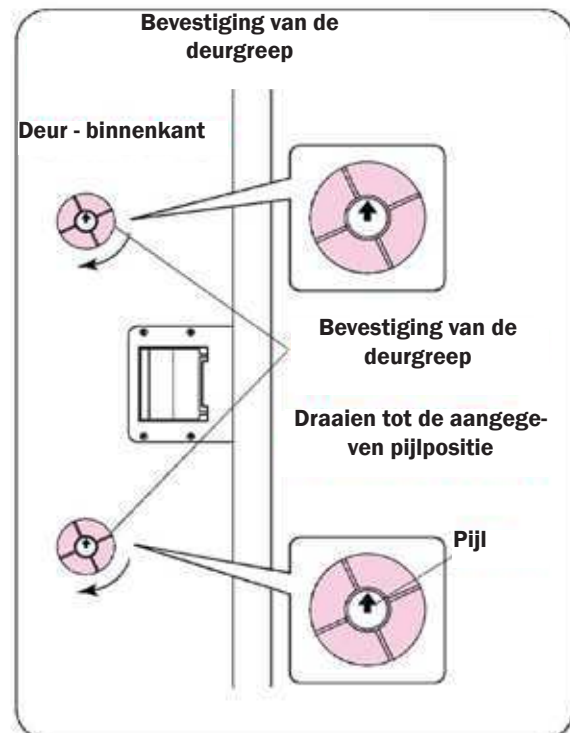
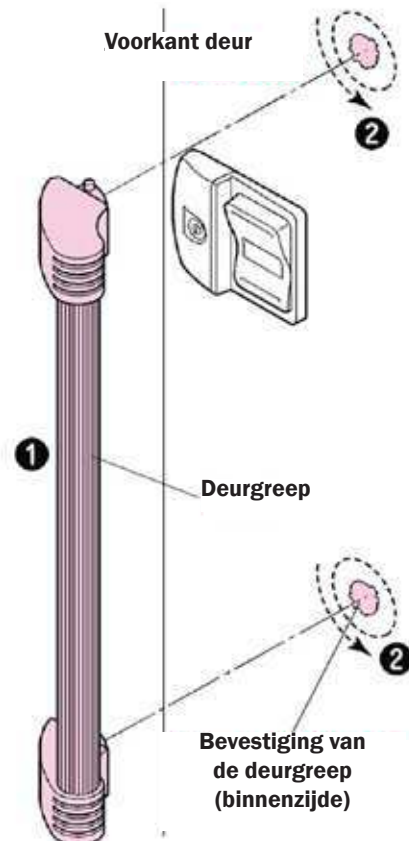
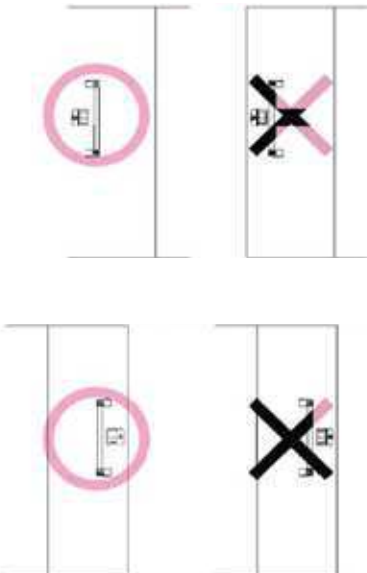

20 Vergrendelingswiel

Pakketnr. LM5-1705

Schroeven 4 stuks

- 1 Draai de schroeven van het vergrendelingswiel op het achterdeurblad slechts half aan
- 2 Duw de rol van het vergrendelingswiel naar beneden en leid de inkeping in deze schroeven
- 3 Schroef het vergrendelingswiel vast - draai nu ook de half ingedraaide schroeven helemaal vast
- 4 Draai ook de schroeven om de gaten aan de onderkant van het deurblad te bedekken vast

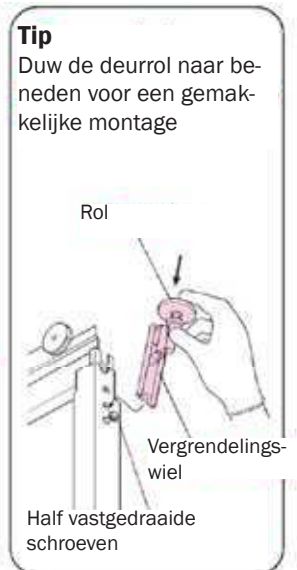
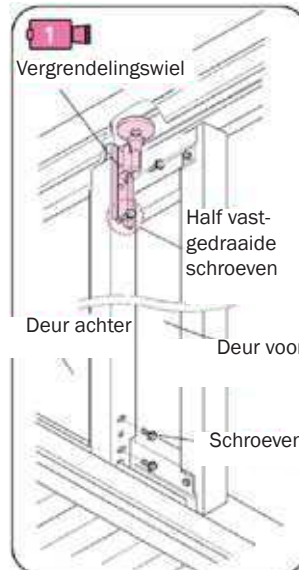
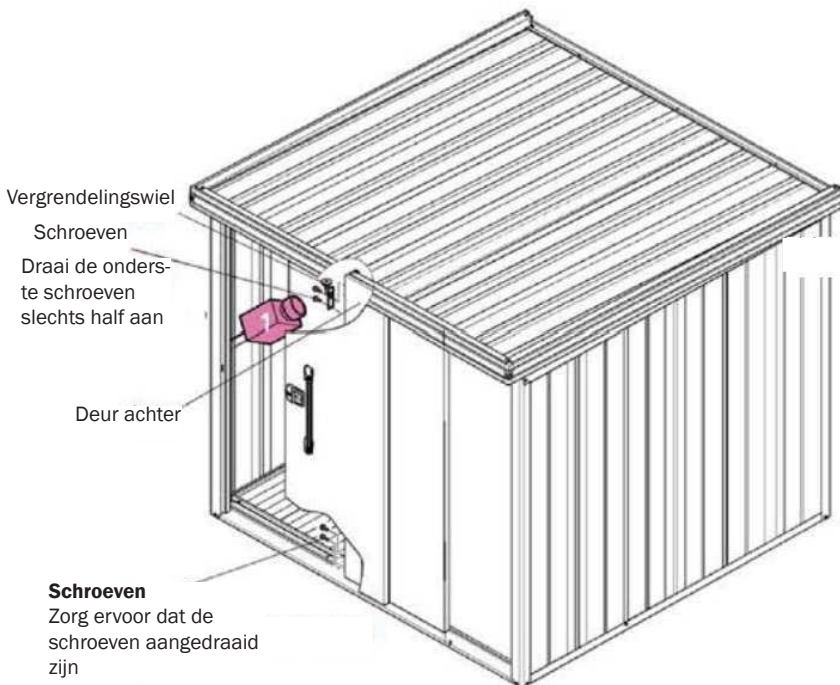

Opmerking - Het vergrendelingswiel niet smeren!

21 Instellen van het deurblad

- 1 Sluit de deur en controleer of er een opening is tussen de staander en de deur. Als er een tussenruimte is of als de deur lastig dichtgaat, kan de deur opnieuw ingesteld worden door de schroeven die de deurrollen fixeren los te draaien.

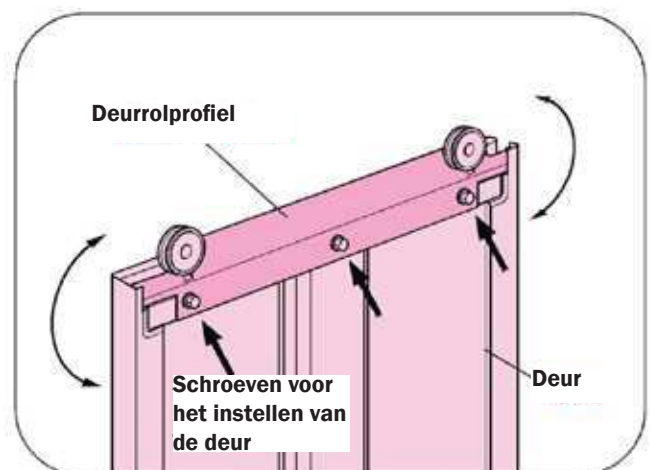
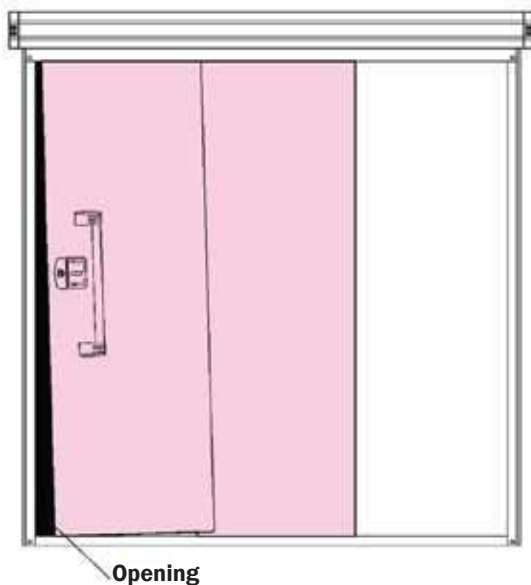

Opmerking

Draai de schroeven los, sluit de deur van binnenuit, stel de deur in en draai de schroeven weer vast

Opmerking - Als het instellen niet lukt, controleer dan of de ondergrond waterpas is of controleer of de onderdelen tijdens de montage correct zijn uitgelijnd

22 Wandschappen (optioneel)

- ① Plaats de plankdragers in de gaten van de wandpanelen
- ② Plaats de plank op de plankdrager

Pakketnr.	LM5-1903
Schroeven	0 stuks

Verstevigings-
stang

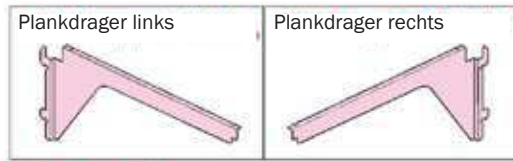
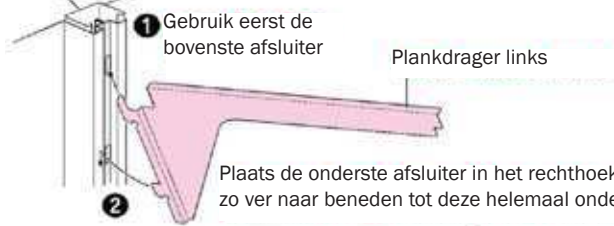

Plaats de onderste afsluiter in het rechthoekige gat en duw de plankdrager t zo ver naar beneden tot deze helemaal onder in het gat staat

Plank installeren

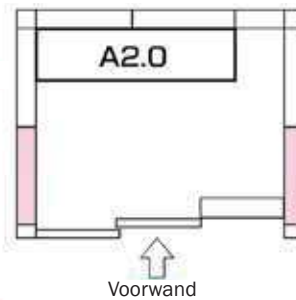
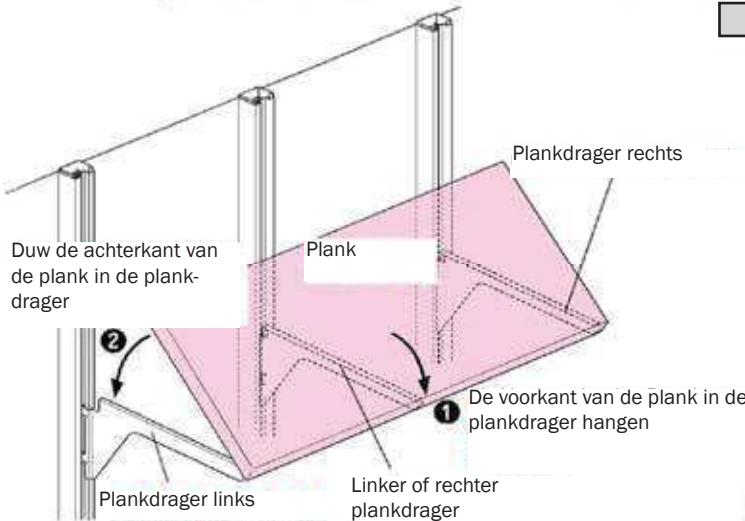

22 Afwerking

- ① Schrijf de modelnaam op het bordje aan de binnenkant van het deurblad
- ② Plaats op de overlappings de doppen van dakopening A' op het bovenste frame van de achterwand en de doppen van dakopening B op het bovenste frame van de rechter zijwand
- ③ Bevestig de dop van de onderste rail
- ④ Bevestig de afdekking van de deurvergrendelingsopening aan de paal waar het zijpaneel van de deur gemonteerd is.

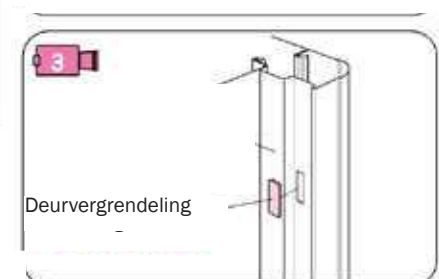
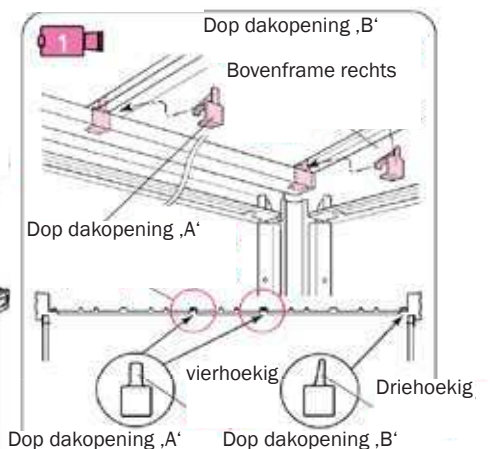
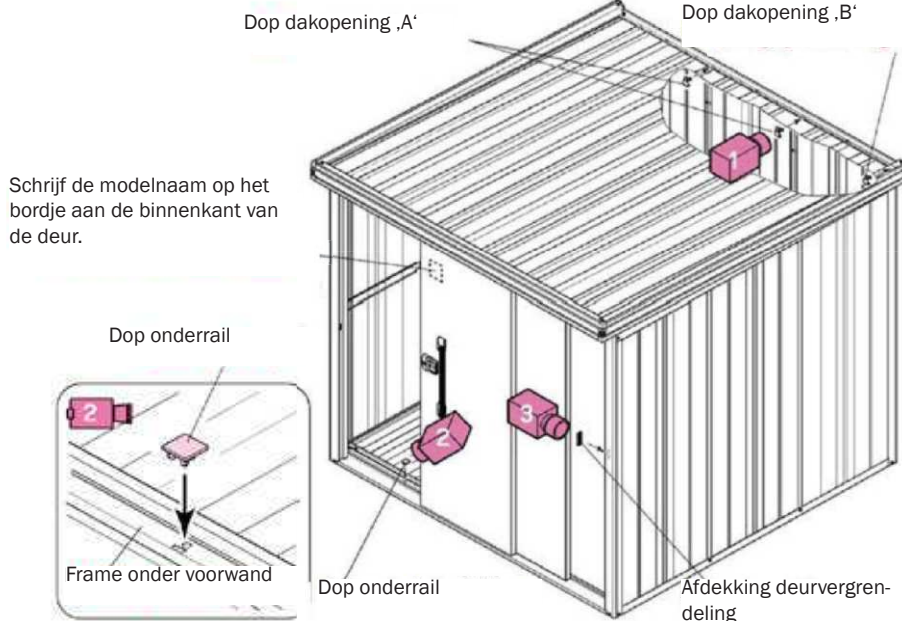

Pakketnr.	LM5-0143
Schroeven	0 stuks

◆ Werking van het slot

● Hoe wordt het gesloten of ontgrendeld?

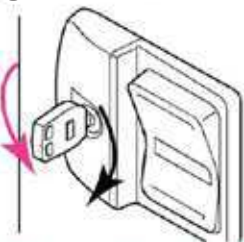

● Hoe wordt het gesloten?

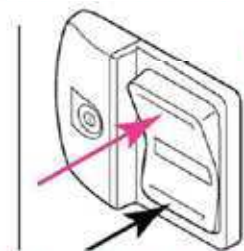

● ontgrendelen van binnenuit

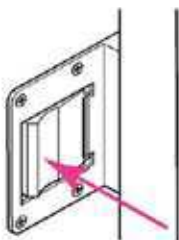

Als het schuurtje van binnenuit is ontgrendeld, moet de sleutel weer 180 graden linksom worden gedraaid voordat het schuurtje weer kan worden afgesloten

Het gereedschapsschuurtje kan altijd van binnenuit worden ontgrendeld.

Het kan echter niet van binnenuit worden vergrendeld of gesloten.

Druk de drukknop niet stevig in als het schuurtje geblokkeerd is - dit leidt tot beschadiging van het slot.



Vergrendel het gereedschapsschuurtje altijd zodat er niemand naar binnen kan - maar zorg ervoor dat er niemand meer in het gereedschapsschuurtje is.

Na de montage

Let erop dat er na de montage geen onderdelen meer over zijn

1. Zorg ervoor dat de deurvleugels goed zijn ingesteld
2. Zorg ervoor dat het deurslot goed werkt
3. Let erop dat de deurbeveiligingen gemonteerd zijn
4. Controleer of de planken goed vasthangen alvorens deze te gebruiken
5. Vermeld het modelnummer aan de binnenkant van de deur
6. Controleer nogmaals of alle schroeven goed zijn aangedraaid

Checkbox



Probleemoplossing

Deurvleugels vallen eruit:	Verwijder de deurbeveiligingsplaten en de beveiligingsrol en plaats de deur opnieuw - zorg ervoor dat alle onderdelen op de juiste manier worden gebruikt (Zie hiervoor de stappen 17, 18 en 20)
Deur sluit niet gemakkelijk.	1. Zorg ervoor dat de constructie goed uitgelijnd en vastgeschroefd is 2. Controleer of er geen olie werd gebruikt aan de beveiligingsrol van de deur 3. Controleer of de beveiligingsrol van de deur correct is aangebracht
Deurgreep houdt niet goed vast	Controleer of de bevestiging tot aan de pijl is gedraaid (Stap 19)
Deur sluit niet goed	Stel de stop van de deur in (stap 17)

Let op: bewaar deze montagehandleiding goed voor eventueel later gebruik

BELANGRIJKE INFORMATIE

CONTROLE ONDERDELENLIJST

Wij raden aan om met behulp van de onderdelenlijst te controleren of alle onderdelen geleverd zijn. Begin pas met de montage zodra zeker is dat alle onderdelen aanwezig zijn, zodat de opbouw niet onderbroken hoeft te worden.

LET OP:

Om gewichtsafwijkingen zoveel mogelijk uit te sluiten maken wij gebruik van de modernste weegtechnieken, en worden er tijdens de afzonderlijke verpakkingstappen continue gewichtsc controles uitgevoerd.

Mocht er toch een onderdeel beschadigd zijn geraakt tijdens het transport of ontbreken, dan wordt dit zo spoedig mogelijk door ons nagestuurd.

VERZOEK:

Voor je eigen gemak verzoeken we je om alle eventueel benodigde reserveonderdelen in één aanvraag te versturen, zodat ze tegelijk in één pakket nageleverd kunnen worden. Controleer indien nodig na de opbouw het product nog eenmaal en stuur ons een e-mail met de benodigde reserveonderdelen, het artikelnummer en een artikelomschrijving.

OPMERKING:

De producent/importeur van het product is GFP Handels GesmbH, Passastr. 24, A-4070 Eferding, Oostenrijk (vanaf nu „producent“, „wij“ of „ons“). **Bij vragen over (de montage van) het product vragen we je om contact op te nemen bij de aanbieder bij wie het product gekocht is.**

Garantiebeleid

1. Garantietermijn

De metalen producten worden geleverd met een garantie van 20 jaar. De garantie dekt doorroesten van plaatdelen en onderdelen die aantoonbaar onbruikbaar zijn of aanzienlijk in hun bruikbaarheid zijn aangetast als gevolg van een foutief ontwerp of een gebrekkige afwerking. De garantietermijn begint op de leveringsdatum. Eventuele vervangende leveringen leiden niet tot een verlenging van de garantietermijn.

2. Garantievoorwaarden

- De montage/opbouw wordt zorgvuldig uitgevoerd volgens de meegeleverde montagehandleiding
- Het product wordt uitsluitend normaal en voor het beoogde doel gebruikt.
- Het product is eigendom van de oorspronkelijke koper en is niet gedemonteerd en opnieuw opgebouwd.

3. Garantiservice

- De garantie heeft betrekking op onderdelen die aantoonbaar onbruikbaar zijn of aanzienlijk in hun bruikbaarheid zijn aangetast als gevolg van een foutief ontwerp of gebrekkige afwerking.
- Deze onderdelen worden naar ons goedgevonden kosteloos gerepareerd of vervangen.
- Wij nemen eventuele kosten voor verwijdering, installatie en transport niet over.
- Vervangen onderdelen worden eigendom van GFP of moeten door de klant worden afgevoerd.
- GFP is niet aansprakelijk voor eventuele gevolgschade.

4. Garantiebeperkingen

Deze garantie dekt geen gebreken die te wijten zijn aan:

- Transportschade (hiervoor is de expediteur aansprakelijk - dit dient onmiddellijk gemeld te worden)
- Externe invloeden of buitengewone natuurverschijnselen (bijv. hagel)
- Algemene montagefouten
- Funderingsgebreken, gebrek aan waterafvoer in de bodemprofielgebieden
- Ongeschikte installatieplaats en/of gebrek aan verankering
- Lakschade en krassen die niet onmiddellijk hersteld zijn
- Onderhoudsfouten (bijv. het niet oliën/invetten van het slot en de scharnieren)
- Te hoge omgevingsvochtigheid of agressieve omgevingsstoffen (bijvoorbeeld: agressieve en schurende schoonmaakmiddelen, strooizout, meststoffen en andere chemische stoffen, omgevingslucht die zout water en/of zand bevat)
- Slijtageonderdelen (bijv. deurrollen, scharnieren, sloten enz.)
- Kleurveranderingen, omdat kleurstoffen in de loop der tijd kunnen veranderen
- **Voor rubberen en plastic onderdelen geldt slechts de wettelijke garantieperiode van 24 maanden**

5. Overige

- De plaats van uitvoering voor alle aansprakelijkheden die voortvloeien uit garantieverplichtingen is A-4070 EFERDING.
- De koper of een derde kan aan deze garantie geen verdere rechten ontleen, in het bijzonder geen aanspraak maken op schadevergoeding van welke aard dan ook of rechten op verrekening of behoud.
- De wettelijke garantie is gevrijwaard van deze garantie.