

ISTRUZIONI DI MONTAGGIO

SERRA ORCHIDEE



ORCH206 / ORCH306 / ORCH406 / ORCH506



Indice dei contenuti

Informazioni generali:

Prefazione	3
Istruzioni di sicurezza	4
Istruzioni di montaggio	5
Pulizia e manutenzione	6
Dati tecnici	6
Dichiarazione di garanzia	7

Note sulla costruzione delle fondamenta:

Le fondamenta della vostra serra	8
Tipi di fondamenta	8
Misure per fondamenta in calcestruzzo o a muro	9
Fornitura e installazione della base opzionale in alluminio	10

Montaggio della serra:

Volume di consegna	12
Preparativi	16
1. Montaggio della parete anteriore	18
2. Montaggio della parete posteriore	30
3. Collegamento delle parti longitudinali (profilo del pavimento, grondaia, colmo)	44
4. Fissaggio dei connettori in plastica (profilo pavimento, grondaia, colmo)	49
5. Assemblaggio delle parti longitudinali (profilo del pavimento, grondaia, colmo)	51
6. Montaggio dei profili di accoppiamento	55
7. Montaggio della parete laterale e dei montanti del tetto	59
8. Montaggio dei rinforzi antivento sulle pareti laterali e sul tetto	62
9. Vetrificazione della serra	65
10. Montaggio della finestra per tetti	72
11. Montaggio della porta	77
12. Lavori finali	81

Spiegazione dei simboli nelle istruzioni di installazione:

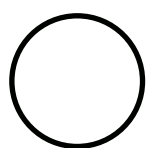

Questo componente



Il componente si muove



Nota



Attenzione

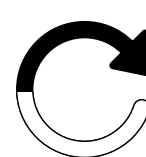

Ripetere

Prefazione

Gentile cliente, lei possiede una serra costruita con cura, realizzata da persone per le quali la precisione è diventata una tradizione. Il design compatto consente una rapida installazione. Le applicazioni possibili sono molto versatili. Ci riserviamo il diritto di apportare ulteriori sviluppi nell'interesse del progresso tecnico. Chiediamo la vostra comprensione per il fatto che ciò può comportare leggere deviazioni dalle illustrazioni e dalle descrizioni. Vi auguriamo un grande successo con il vostro nuovo gioiello da giardino.

Attenzione!

Identificare tutti i componenti prima del montaggio e verificare le quantità e le dimensioni. **Prima di assemblare la serra, controllare l'elenco dei singoli componenti per verificare che non vi siano parti danneggiate o mancanti.** Non ci assumiamo alcuna responsabilità per eventuali spese aggiuntive o tempi di inattività sostenuti dalle aziende di installazione incaricate a seguito di un'ispezione non effettuata in anticipo!

Se avete bisogno di pezzi di ricambio, contattateci via e-mail. Vi preghiamo di comunicarci il numero di articolo del pezzo richiesto. Ci impegneremo a fornire assistenza nel più breve tempo possibile.

Nel caso delle lastre alveolari, è bene ricordare che esiste un lato interno e uno esterno. Il lato con pellicola o contrassegnato come "esterno" è dotato di un rivestimento protettivo contro i raggi UV. Per evitare confusione, rimuovere sempre la pellicola solo dopo aver inserito la rispettiva lastra.

Le fondamenta possono essere in calcestruzzo o in muratura. La serra deve essere stabile e adeguatamente fissata (si vedano gli schizzi alle pagine 8/9), pertanto si raccomanda vivamente di collocarla su delle fondamenta.

La vostra sicurezza è importante per noi!

Il montaggio deve essere effettuato da 2 persone. Si consiglia di indossare guanti protettivi, occhiali di sicurezza e scarpe di sicurezza durante l'installazione del telaio e delle lastre (rischio di lesioni e rotture!). Una volta completato il montaggio, tutti i collegamenti a vite devono essere serrati con una chiave aperta o ad anello. **Osservare le istruzioni di sicurezza riportate nelle pagine seguenti!**

Nota importante!

Il produttore non è responsabile dei danni causati da tempeste, vento, acqua e neve (si consiglia di rimuovere i carichi di neve dal tetto durante i mesi invernali). Non viene fornita alcuna garanzia per il risarcimento dei danni conseguenti e finanziari. In caso di danni riconoscibili ai componenti, questi devono essere sostituiti con ricambi originali.

La nostra richiesta a voi!

Nel vostro interesse, vi chiediamo di comunicarci subito tutti i pezzi di ricambio necessari, in modo da poterli spedire in un unico pacco.

Se necessario, vi preghiamo di controllare la vostra serra completamente e di inviarci un'unica e-mail indicando la quantità di parti richiesta, il numero di articolo e la descrizione dell'articolo. In questo modo è possibile ricevere tutti i pezzi necessari per l'assemblaggio, che può essere eseguito in modo rapido e senza intoppi.

Per evitare che i pezzi vengano confusi, vi chiediamo di comprendere che possiamo elaborare le richieste di pezzi di ricambio solo per iscritto.



Contatto diretto

Inviare sempre le vostre richieste di ricambi o eventuali reclami al seguente indirizzo e-mail: **service@tendapro.com**

Indicazioni per le lastre a doppia parete

A volte può capitare che la cucitrice danneggi leggermente le estremità laterali dei singoli pannelli durante la pinzatura del pannello alveolare.

Si noti che le lastre a doppia parete non hanno normalmente bordi laterali chiusi e che questa è una nostra esclusiva. **Per questo motivo, i danni minori (tutti i danni che non sono più visibili dopo l'inserimento nei profili di alluminio o dopo il fissaggio delle clip in plastica, cioè che non sporgono più di 7 mm circa nel pannello) non sono motivo di reclamo** in quanto non ne risentono né la funzione né l'aspetto. Le lastre possono essere sostituite solo dopo la restituzione di quelle originali!

Siamo certi che questa serra non solo vi porterà gioia, ma aprirà anche una vasta gamma di possibilità di giardinaggio. Che vi permetta di coltivare le vostre piante con amore e cura per raccogliere magnifici fiori e deliziosi ortaggi. Vi auguriamo molte ore felici con le vostre piante, numerosi successi orticoli e un ricco raccolto. Che la vostra nuova serra diventi un luogo di relax, creatività e vicinanza alla natura.

Grazie per la fiducia nei nostri prodotti!



È essenziale leggere le istruzioni di installazione prima di iniziare l'installazione. In questo modo si risparmia tempo, si evitano errori inutili e si ottengono già importanti indicazioni per l'installazione.



Istruzioni di sicurezza

Informazioni generali:

Leggere e conservare le istruzioni di montaggio

Le presenti istruzioni di montaggio fanno parte della serra acquistata (di seguito denominata "prodotto"). Contiene importanti informazioni sul montaggio e l'utilizzo.

Leggere attentamente le istruzioni di montaggio, in particolare le istruzioni di sicurezza, prima di montare e utilizzare il prodotto. La mancata osservanza di queste istruzioni di montaggio può provocare lesioni gravi o danni al prodotto.

Le istruzioni per l'installazione si basano sugli standard e sulle normative vigenti nell'Unione Europea. Osservare anche le linee guida e le leggi specifiche del Paese in cui ci si trova.

Conservare le istruzioni di montaggio per un ulteriore utilizzo. Se cedi il prodotto a terzi, assicurati di includere queste istruzioni di montaggio.

Uso previsto

Il prodotto è progettato esclusivamente per la coltivazione di ortaggi, fiori e altre piante. Non è una sala ricreativa per le persone e non è adatta a conservare materiali altamente infiammabili o combustibili. In caso di incendio nel prodotto, chiamare immediatamente i vigili del fuoco e assicurarsi che non vi siano persone all'interno.

Il prodotto è destinato esclusivamente all'installazione in giardini o aree verdi simili di abitazioni private e non è adatto all'uso commerciale. Il prodotto non è un giocattolo per bambini.

Si prega di notare che la struttura può essere regolata dalle norme edilizie. Prima dell'installazione, informarsi presso l'autorità edilizia locale se e come si è autorizzati a installare il prodotto. In caso di violazione di queste norme, il permesso può essere revocato. Se il prodotto viene montato completamente senza autorizzazione o se si violano le norme edilizie, è possibile che si debba smontare nuovamente il prodotto. Utilizzare il prodotto solo come descritto nelle presenti istruzioni per l'installazione. Qualsiasi altro uso è da considerarsi improprio e può causare danni alle cose o addirittura lesioni personali.

Leggere tutte le informazioni e le istruzioni di sicurezza. La mancata osservanza può causare gravi lesioni.

Il produttore o il rivenditore non si assume alcuna responsabilità per i danni causati da un uso improprio o non corretto.

Istruzioni di sicurezza

Pericolo di esplosione!

L'esposizione alla luce del sole può provocare un notevole riscaldamento del prodotto. Le sostanze esplosive possono esplodere e le sostanze altamente infiammabili o combustibili possono prendere fuoco se conservate nel prodotto.

Non conservare nel prodotto sostanze altamente infiammabili, combustibili o esplosive.

Pericolo di soffocamento!

I bambini piccoli possono mettere in bocca i singoli componenti dell'assemblaggio e ingoiarli o rimanere impigliati nella pellicola dell'imballaggio. In entrambi i casi, possono soffocare.

- ▶ Tenere i bambini piccoli lontani da tutte le parti di installazione e dal luogo di installazione.
- ▶ Assicurarsi che i bambini piccoli non mettano in bocca le parti più piccole.
- ▶ Non permettere ai bambini di giocare con il materiale di imballaggio.

Rischio di lesioni!

Durante il montaggio sussiste un particolare rischio di lesioni per i bambini e le persone con ridotte capacità fisiche, sensoriali o mentali. Potrebbero non essere in grado di valutare correttamente i rischi.

- ▶ Durante il montaggio, tenere lontani dal prodotto i bambini e le persone con ridotte capacità fisiche, sensoriali o mentali.
- ▶ Non permettere a bambini o a persone con ridotte capacità fisiche, sensoriali o mentali di assemblare, pulire, mantenere o riparare il prodotto.

Rischio di lesioni!

Se si sale sul tetto, il peso può causare lo sfondamento del tetto stesso. **Non camminare sulle superfici dei tetti! Pericolo di caduta!**

Rischio di danni!

L'uso improprio del prodotto può causare danni al prodotto stesso.

- ▶ Chiudere la porta e le finestre in caso di vento e tempesta.
- ▶ Rimuovere la neve e il ghiaccio dal prodotto.
- ▶ Il tetto non è progettato per supportare uno spessore di neve superiore a 10 cm. Uno strato di 36 cm per la neve asciutta, di 10 cm per la neve acquosa e di 5,5 cm per il ghiaccio corrispondono a un peso di circa 50 kg/m². Il tetto non è accessibile.
- ▶ Non collocare materiali pesanti sul tetto o sui pannelli del prodotto.
- ▶ Non urtare le lastre alveolari con oggetti duri a temperature inferiori allo zero. Ciò può causarne la rottura.
- ▶ Non entrare nel prodotto se le singole parti sono incrinates, fessurate o deformate. Sostituire i componenti danneggiati solo con ricambi originali adeguati.
- ▶ Non raggruppare più prodotti in un'unica sede.
- ▶ Il produttore non è responsabile dei danni causati da tempeste, vento, acqua e neve (si consiglia di rimuovere i carichi di neve dal tetto durante i mesi invernali). Non viene fornita alcuna garanzia per il risarcimento dei danni conseguenti e finanziari.
- ▶ Per evitare furti, si consiglia di applicare un lucchetto alla porta scorrevole (non incluso).



Istruzioni di montaggio

Prima del montaggio

Controllare il prodotto e il volume di consegna

Rischio di danni!

Se si apre la confezione in modo incauto con un coltello affilato o altri oggetti appuntiti, il prodotto può venire danneggiato. Fare molta attenzione all'apertura.

1. Rimuovere le singole parti del prodotto dalla confezione.
2. Utilizzare gli elenchi dei pezzi per verificare se la fornitura è completa.
3. Controllare se le singole parti del prodotto sono danneggiate. In tal caso, non installare o utilizzare il prodotto.
4. In caso di danni, contattare il nostro centro di assistenza via e-mail. Per domande di carattere generale, chiamateci!

Determinare la posizione di installazione

Rischio di danni!

L'uso improprio del prodotto può causare danni al prodotto stesso.

- ▶ Collocare il prodotto in una posizione facilmente accessibile e leggermente riparata dal vento.
- ▶ Posizionare le fondamenta e il prodotto solo su un terreno sufficientemente solido.
- ▶ Non collocare il prodotto ai margini del giardino in modo che sia accessibile da tutti i lati.
- ▶ Posizionare il prodotto su una base adeguata e fissarlo ad essa una volta completato il montaggio.
- ▶ Collocare il prodotto solo in un luogo adatto.

Preparare le fondamenta

Rischio di danni!

Il prodotto è realizzato in alluminio leggero e lastre alveolari cave e non è complessivamente pesante. Per questo motivo e per le sue dimensioni offre molta superficie d'attacco al vento e ai temporali e deve essere particolarmente ben protetto.

- ▶ Fissare saldamente il prodotto alle fondamenta per evitare danni causati dal vento e dalle tempeste.

Per fissare il prodotto in modo sicuro, assicurarlo ad una base. Le fondamenta possono essere in calcestruzzo o in muratura. **Le viti, le staffe e i tasselli per il fissaggio del prodotto alle fondamenta non sono inclusi nella fornitura.**

Come installare le fondamenta:

Posizionare una fondazione ad angolo retto in un luogo adatto.

- ▶ Le possibili varianti di fondamenta sono una fondazione a strisce in calcestruzzo, una fondazione in blocchi di calcestruzzo prefabbricati, una fondazione a lastre di calcestruzzo e una fondazione a punti in calcestruzzo.
- ▶ Assicurarsi che la fondazione sporga di almeno 50 mm dal terreno.

Ulteriori informazioni sulle fondamenta e sulle dimensioni delle fondamenta sono disponibili alle pagine 8 e 9!

Montaggio

Rischio di lesioni!

Eeguire il montaggio passo dopo passo e con molta attenzione. Se non si seguono esattamente le istruzioni per l'installazione, si possono verificare errori che possono essere pericolosi per la vita.

- ▶ Assemblare il prodotto con molta attenzione e passo dopo passo come descritto nelle istruzioni di montaggio.
- ▶ Assemblare il prodotto con almeno due adulti.
- ▶ Durante l'installazione, indossare guanti protettivi, occhiali di sicurezza e scarpe di sicurezza.
- ▶ Mettersi in sicurezza a vicenda durante l'assemblaggio delle parti superiori del prodotto. Soprattutto quando si è in piedi sulla scala.
- ▶ Non calpestare il tetto del prodotto. Esiste il rischio di caduta e di sfondamento.

Rischio di lesioni!

I profili di alluminio possono presentare spigoli vivi. Se non si smussano i bordi, ci si può tagliare.

- ▶ Smussare gli spigoli vivi dei profili di alluminio con una lima per evitare di tagliarsi o di impigliarsi in essi.

Rischio di danni!

I movimenti durante il montaggio possono causare un leggero allentamento dei collegamenti a vite. Ciò può causare l'instabilità del prodotto.

- ▶ Dopo il montaggio, serrare tutti i collegamenti a vite con una chiave aperta o ad anello.

Assemblare la serra insieme ad almeno un altro adulto.

Per il montaggio sono necessari i seguenti elementi:

- Un cacciavite a taglio,
- Una doppia chiave aperta SW 10,
- Un cacciavite a batteria,
- Un metro a nastro,
- Viti/spine/ staffe/barre per il fissaggio alle fondamenta,
- Una livella a bolla d'aria,
- Una scala,
- Olio o lubrificante simile e
- Pinze combinate.

Queste parti non sono incluse nella fornitura.

Nota sulle nostre lastre alveolari

Attenzione!

Nel caso delle lastre alveolari, è bene ricordare che esiste un lato interno e uno esterno. Il lato con pellicola o contrassegnato come "esterno" è dotato di un rivestimento protettivo contro i raggi UV. Per evitare confusione, rimuovere sempre la pellicola solo dopo aver inserito la rispettiva lastra.



Pulizia e manutenzione

Pulizia

Rischio di danni!

L'uso improprio del prodotto può causare danni al prodotto stesso.

- ▶ Per la pulizia non utilizzare detergenti contenenti acidi, solventi, candeggina o sostanze corrosive.
- ▶ Per la pulizia non utilizzare spugne metalliche o d'acciaio, spugne, panni o spazzole abrasivi o graffianti. In caso contrario, le superfici potrebbero essere danneggiate.
- ▶ Per la pulizia non utilizzare vapore o idropultrici. In caso contrario, la serra potrebbe subire danni.
- ▶ Pulire la serra solo con acqua fredda o tiepida.

Manutenzione

Rischio di danni!

La serra offre un'ampia superficie di attacco al vento e alle tempeste. Questo può causare un rapido allentamento dei collegamenti a vite.

- ▶ Dopo forti venti o tempeste, verificare che le lastre alveolari siano saldamente in posizione e che i collegamenti a vite siano ben saldi.
- ▶ Controllare ogni tre o quattro mesi se i collegamenti a vite della serra sono ancora stretti.
- ▶ Se necessario, serrare i collegamenti a vite.

Smaltimento

Smaltire l'imballaggio!

Smaltire l'imballaggio secondo il tipo.

Mettere cartone e cartoncino nella carta straccia, le pellicole nella raccolta differenziata.



Smaltire la serra!

Smaltire la serra in conformità alle leggi e alle normative vigenti nel proprio Paese.

Dati tecnici

Le presenti istruzioni di montaggio si applicano a tutti i modelli della serie "Orchidee"

Modello	Orchidee 2
Codice articolo	ORCH206
Peso	42 kg
Dimensioni (L x P)	256 x 131 cm
Altezza	192 cm
Materiale del telaio	Profili in alluminio
Materiale delle lastre	Polycarbonato, con protezione UV

Modello	Orchidee 3
Codice articolo	ORCH306
Peso	47 kg
Dimensioni (L x P)	256 x 192 cm
Altezza	192 cm
Materiale del telaio	Profili in alluminio
Materiale delle lastre	Polycarbonato, con protezione UV

Modello	Orchidee 4
Codice articolo	ORCH406
Peso	58 kg
Dimensioni (L x P)	256 x 256 cm
Altezza	192 cm
Materiale del telaio	Profili in alluminio
Materiale delle lastre	Polycarbonato, con protezione UV

Modello	Orchidee 5
Codice articolo	ORCH506
Peso	63 kg
Dimensioni (L x P)	256 x 317 cm
Altezza	192 cm
Materiale del telaio	Profili in alluminio
Materiale delle lastre	Polycarbonato, con protezione UV

Dichiarazione di garanzia

Garanzia

Periodo di garanzia

Oltre alla responsabilità legale del venditore per i difetti, offriamo una garanzia di 15 anni sulla costruzione e sul telaio delle serre da noi acquistate e una garanzia di 10 anni sulle lastre a doppia parete.

Il periodo di garanzia decorre dalla data di accettazione della merce. Eventuali consegne sostitutive non comportano un'estensione del periodo di garanzia.

Ambito di garanzia

La garanzia delle nostre serre si applica esclusivamente alla costruzione e al telaio. La garanzia non copre i componenti della fornitura quali guarnizioni, parti in plastica ed elementi di collegamento. La garanzia non si estende inoltre ai nostri accessori supplementari per serre.

La garanzia delle nostre lastre a doppia parete si estende esclusivamente alla loro resistenza agli agenti atmosferici. Si applica solo in relazione all'acquisto di una delle nostre serre. In caso di richieste giustificate di garanzia, alle lastre a doppia parete si applica il seguente piano di garanzia:

Tempo dalla data di acquisto Sostituzione del materiale:

- ▶ Fino a 5 anni 100%
- ▶ Nel sesto anno 75%
- ▶ Nel settimo anno 60%
- ▶ Nell'ottavo anno 45%
- ▶ Nel nono anno 30%
- ▶ Nel decimo anno 15%

Condizioni di garanzia

Il prerequisite fondamentale per usufruire della garanzia è l'installazione a regola d'arte e la corretta manutenzione sia del telaio che delle lastre a doppia parete. La garanzia decade in caso di rimontaggio.

Esclusione della garanzia

Inoltre, la garanzia non copre i difetti e i danni che sono direttamente o indirettamente attribuibili a:

- ▶ Utilizzo del materiale non conforme alle nostre indicazioni
 - ▶ Danni dovuti a una manipolazione impropria prima, durante o dopo il lavoro di installazione
 - ▶ Danni dovuti a cause di forza maggiore
 - ▶ Fondamenta e fissaggi inadeguati
 - ▶ Una posizione non idonea (ad esempio, particolarmente esposta al vento o al calore)
 - ▶ Ancoraggio non sufficientemente sicuro della serra
 - ▶ Modifiche in loco all'articolo consegnato
 - ▶ Pulizia impropria con detersivi non idonei (ad es. detersivi aggressivi, acqua salata, ecc.)
 - ▶ Mancanza di cura (pulizia) del prodotto
 - ▶ Contatto del materiale con sostanze chimiche incompatibili
-
- ▶ L'errata installazione delle lastre a doppia parete, oltre a provocare graffi e
 - ▶ sollecitazioni o utilizzo di adesivi o sigillanti o altri materiali incompatibili

- ▶ Cambiamenti di colore della superficie verniciata a polveri dovuti alla luce solare
- ▶ Modifica della superficie dei pezzi stampati dovuta alla formazione di uno strato di ossido naturale
- ▶ Giunti di manutenzione (giunti in silicone)
- ▶ Uso commerciale

Le richieste di garanzia possono essere presentate solo insieme alla prova d'acquisto originale, a condizione che il cliente abbia adempiuto ai suoi obblighi di pagamento derivanti dal contratto d'acquisto.

Se un reclamo in garanzia viene presentato entro il periodo di garanzia ed è ritenuto giustificato, forniremo una sostituzione gratuita. Questa garanzia non copre altre richieste di garanzia, come il risarcimento di danni diretti o indiretti o altri danni conseguenti.

Qualsiasi ulteriore responsabilità, ad esempio per la rimozione o l'installazione di parti richieste o consegnate successivamente o per altri costi accessori o danni conseguenti, non è coperta da questa garanzia. Tale responsabilità esiste solo nell'ambito delle disposizioni di legge.

Il tetto della serra deve essere liberato dalla neve e dal ghiaccio durante i mesi invernali!

Tipi di fondamenta

Le fondamenta della vostra serra

Un compito importante!

Con una solida base per la serra, gli amanti del fai-da-te possono essere certi che la loro costruzione resisterà a condizioni climatiche estreme e che le preziose piante saranno protette in modo affidabile dalle intemperie.

In quanto sottostruttura portante, la fondazione di una serra deve garantire la stabilità in tutte le condizioni atmosferiche possibili. Tutte le forze statiche, come il carico morto e il carico del tetto, la pressione del vento e la sua aspirazione devono poter essere assorbite dalle fondamenta.

Inoltre, non deve affondare nel terreno o sollevarsi se si tratta di una struttura leggera. Senza dimenticare la funzione protettiva contro la perdita di calore verso il suolo, particolarmente importante per le piante utilizzate.

Non è consigliabile installare una serra in giardino senza un adeguato ancoraggio.

Ogni serra ha bisogno di una base?

In linea di principio, tuttavia, una fondazione è necessaria per quasi tutti i progetti di costruzione a contatto con il terreno. Una serra deve inoltre poggiare su fondamenta solide.

Tipi di fondamenta

A Fondazione a strisce di calcestruzzo

Una striscia di cemento di almeno 10 cm di spessore è la base ideale. Il modo più semplice per costruire una fondazione in calcestruzzo è quello di utilizzare i blocchi di cassaforma del negozio di bricolage. Questi vengono allestiti secondo le dimensioni richieste, allineati e quindi riempiti di calcestruzzo. La fondazione deve essere sempre resistente al gelo, cioè profonda 80 cm. È meglio chiedere a uno specialista di fiducia se nella vostra zona è sufficiente una fondazione meno profonda. Le dimensioni ideali della fondazione sono riportate in fondo a questa pagina.



Visuale (A)



Sezione (A)

B Fondazione a strisce in blocchi di cemento prefabbricati (cordoli)

Per molti clienti la costruzione di una fondazione in calcestruzzo è troppo complessa, costosa o sostenibile. In alternativa, potete anche interrare dei blocchi di cemento già pronti e fissarvi la serra. Esempio: Nei negozi di bricolage o di materiali edili si possono trovare cordoli o pietre di confine ideali per la costruzione. Queste pietre sono molto pesanti, ma relativamente poco costose. È sufficiente scavare il solco necessario e spostare le pietre. Si consiglia di collocare le pietre in un letto di ghiaia, per ottenere con relativa facilità una superficie piana. Avete già una base semplice, economica e molto pratica. Questa variante non è adatta a tutte

le condizioni del terreno, soprattutto se il terreno è ancora in fase di assestamento.



Visuale (B)



Sezione (B)

C Fondazione a punti in calcestruzzo

È anche possibile posizionare la serra su singoli punti di fondazione e fissarla ad essi. Tuttavia, è necessario che abbiate optato per un telaio di fondazione come accessorio! Inoltre, il prerequisito fondamentale per questo tipo di fissaggio è che i punti di fondazione siano orizzontali. Le fondazioni puntuali sono adatte solo a siti piani e livellati! Si consiglia di posizionare i punti di fondazione ai quattro angoli della serra. A seconda delle dimensioni della serra, consigliamo anche un punto di fondazione nella parte anteriore e posteriore, nonché sui lati lunghi della serra.



Visuale (C)



Sezione (C)

D Fondazione a lastre di cemento

Per una serra hobbistica con una superficie di base di pochi metri quadrati, è sufficiente una base di lastre di pavimentazione posate su ghiaia compattata e ben cinque centimetri di cippato. Lo sforzo e i costi rimangono quindi bassi. Naturalmente è sempre possibile realizzare fondamenta più solide, che offrono maggiore stabilità. Si noti, tuttavia, che una base di lastre di pavimentazione non è al riparo dal gelo e che quindi le lastre possono scivolare o assestarsi nel corso degli anni.



Visuale (D)



Sezione (D)

Posa in opera a tutta superficie di calcestruzzo o lastre di calcestruzzo

Se nella serra si coltivano solo piante in vaso o la si utilizza solo per svernare le piante, è possibile collocare la serra anche su una superficie di cemento.



Attenzione!

Staffe, tasselli e viti non sono inclusi nella fornitura. **Questi accessori possono essere acquistati nel nostro negozio come accessori!**

La vostra serra è realizzata in alluminio leggero e lastre alveolari cave. Nessuno dei due ha un peso particolarmente elevato. Tuttavia, le tempeste e il vento hanno un'area di attacco particolarmente ampia. Per questo motivo, ancorate la vostra serra in modo particolarmente sicuro al terreno. Prestate particolare attenzione alla qualità dei materiali utilizzati!

È possibile fissare la nuova serra al terreno o a una fondazione in vari modi: si interra la fondazione in alluminio per metà nel terreno e la si fissa con le viti da terra opzionali (lunghe almeno 30 cm). Si vedano le due varianti A o B elencate di seguito. La fondazione deve essere costruita ad angolo retto e livellata. Posizionare la serra finita sulle fondamenta.

Variante A

Praticare un foro attraverso il profilo del pavimento (vedi dettaglio A). Fissare la serra alla fondazione con viti e tasselli adeguati (non inclusi nella fornitura!).

Variante B

Fissare la serra con le staffe. Queste staffe possono essere fissate al profilo del pavimento con delle viti (vedi dettaglio B). In questo caso non sono necessari lavori di perforazione della serra. La serra può quindi essere fissata alla fondazione con tasselli e viti adeguate. (Le staffe non sono incluse nella fornitura).

Fondamenta in calcestruzzo o muratura

Potete trovare le dimensioni giuste qui

Modello	Larghezza Dimensione	Lunghezza Dimensione	Altezza (H)	Livello (K) sopra il livello
Serra Orchidee 2	2420 mm	1170 mm	circa 800 mm	almeno 50 mm
Serra Orchidee 3	2420 mm	1780 mm	circa 800 mm	almeno 50 mm
Serra Orchidee 4	2420 mm	2420 mm	circa 800 mm	almeno 50 mm
Serra Orchidee 5	2420 mm	3030 mm	circa 800 mm	almeno 50 mm

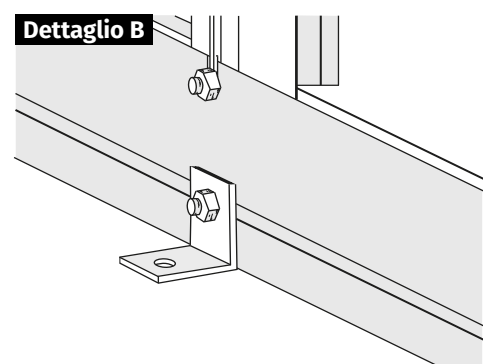
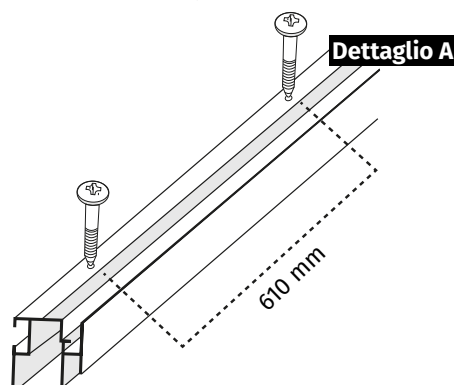
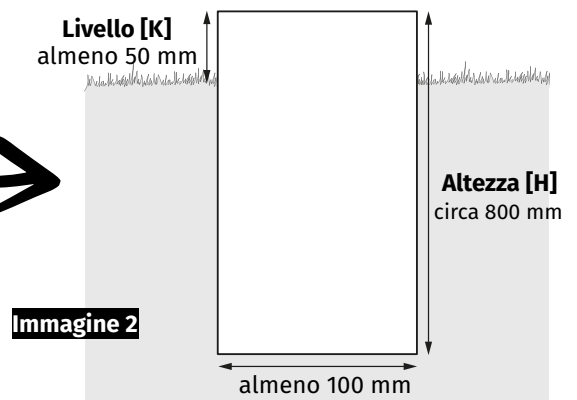
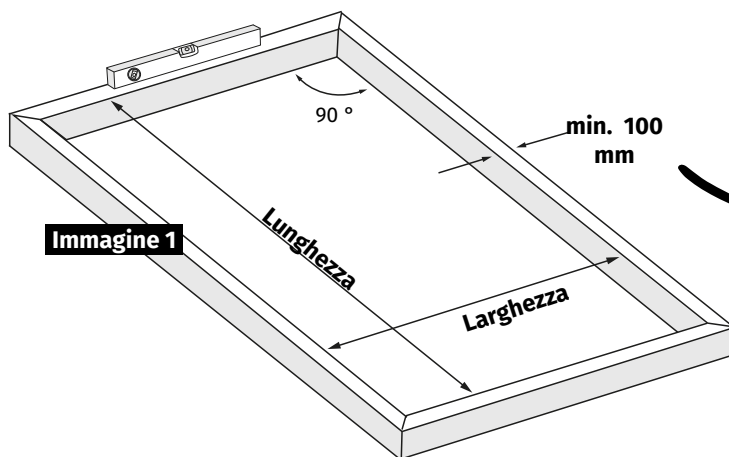

Montaggio della fondazione in alluminio

Elenco delle parti

Per questa fase di montaggio sono necessari i seguenti elementi:



1/1

Pacchetto fondazione in alluminio (pacchetto 1 di 1)

Pez-	Codice articolo	Designazione	Lunghezza	Orchidee 2	Orchidee 3	Orchidee 4	Orchidee 5
1	24-1862.1	Profilo di fondazione 1867	1867 mm	-	2	-	2
	24-1252.1	Profilo di fondazione 1252	1252 mm	6	4	8	6
2	21-0050.1	Connettore longitudinale di	50 mm	2	2	4	4
3	25-0020.1	Ganci di fondazione	20 mm	12	14	16	18
4	NG210	Fondazione - Connettore an-	-	4	4	4	4
5	9040556	Vite per trapano 4,8x13 mm	13 mm	24	28	32	36
6	690509	Vite M6x12 mm	12 mm	24	24	32	32
7	690547	Dado M6	-	24	24	32	32



Attenzione, nota importante!

Se avete deciso di acquistare una fondazione opzionale in alluminio, ricordate che questa deve essere montata sulle pareti anteriore, laterale e posteriore durante il montaggio della serra. **Non installare mai le sole fondamenta e poi posizionarvi sopra la serra!**



Attenzione!

Se avete deciso di acquistare una fondazione in alluminio, ricordate che i profili della fondazione devono essere montati sui profili del pavimento della serra prima dell'effettiva installazione della serra!

Importante: Per i profili a pavimento da 1252 mm, è necessario inserire ora anche le viti per l'installazione della fondazione! A tal fine, i profili del pavimento da 1252 mm sono collegati ai profili di fondazione con due ganci di fondazione ciascuno e i profili del pavimento da 1867 mm con tre ganci di fondazione ciascuno.



Posizionamento dei profili del pavimento sui profili di fondazione

Assicurarsi che il profilo del pavimento posizionato sul profilo di fondazione sia della stessa lunghezza. È importante che i profili siano esattamente a filo.

Ciascuno dei profili del pavimento da 1252 mm è avvitato al profilo di fondazione con due ganci di fondazione, ciascuno dei profili del pavimento da 1867 mm con tre ganci di fondazione.

1a

Prendete un profilo del pavimento e un profilo delle fondamenta della stessa lunghezza.

1b

Posizionare il profilo del pavimento sul profilo di fondazione e assicurarsi che le estremità dei due profili siano esattamente a filo.

1c

Prendere il gancio di fondazione e le relative viti di foratura da 4,8x13 mm.

1d

Posizionare i ganci di fondazione a circa 10 cm dalle estremità sia nel profilo del pavimento che in quello di fondazione.

1e

Collegare il gancio di fondazione avvitando le viti autofilettanti 4,8x13 mm. Al centro è avvitato anche il profilo del pavimento con lunghezza 1867.



Nota importante!

I profili del pavimento vengono posizionati prima del montaggio della parete anteriore o posteriore. Una volta installati i profili del pavimento, iniziare a montare la serra. A tale scopo, andare a pagina 46 delle istruzioni di montaggio.

Si prega di notare che ci sono differenze rispetto alle illustrazioni delle istruzioni quando si collegano i profili longitudinali e quando si montano le parti longitudinali sui pannelli anteriori e posteriori. Troverete le immagini corrispondenti nelle rispettive fasi di montaggio con e senza fondazioni in alluminio!

Pezzo	Articolo n.	Designazione	Lunghezza	Orchidee 2	Orchidee 3	Orchidee 4	Orchidee 5
	PQS05-1252.1	Profilo del pavimento a 2 campate	1252 mm	4	4	4	4
	PQS01-1307.1	Profilo angolare laterale	1307 mm	4	4	4	4
	PQS03-1420.1	Profilo angolare del tetto	1420 mm	4	4	4	4
	PQS11-1652.1	Pannello posteriore del montante	1652 mm	2	2	2	2
	PQS08-1652.1	Profilo di accoppiamento Parete laterale	1652 mm	1	1	1	1
	PQS08-0340.1	Supporto del tetto 340 mm	340 mm	2	2	2	2
	PQS18-1652.1	Profilo di ingresso della porta	1652 mm	2	2	2	2
	PQS16-1279.1	Bretella trasversale Parete anteriore	1279 mm	1	1	1	1
	PQS14-1279.1	Bretella trasversale Pannello posteriore	1279 mm	1	1	1	1
	PQS18-593.1	Supporto per le finestre	593 mm	1	1	1	1
	PQS06-613.1	Profilo della cerniera della finestra	613 mm	2	2	2	2
	PQS07-501.1	lato della finestra	501 mm	2	2	2	2
	PQS15-1640.1	Profilo della porta laterale	1640 mm	4	4	4	4
	PQS12-603.1	Profilo superiore della porta	603 mm	2	2	2	2
	PQS02-603.1	Profilo della porta centrale	603 mm	2	2	2	2
	PQS13-603.1	Profilo della porta in basso	603 mm	2	2	2	2
	PQS17-1255.1	Profilo del rullo della porta	1255 mm	2	2	2	2

Pezzo	Articolo n.	Designazione	Lunghezza	Orchidee 2	Orchidee 3	Orchidee 4	Orchidee 5
	PQS05-1252.1	Profilo del pavimento a 2 campate	1252 mm	2	-	4	2
	PQS05-1867.1	Profilo del pavimento a 3 campate	1867 mm	-	2	-	2
	PQS09-1252.1	Grondaia a 2 campate	1252 mm	2	-	4	2
	PQS09-1867.1	Grondaia a 3 campate	1867 mm	-	2	-	2
	PQS04-1252.1	Colmo 2 campi	1252 mm	1	-	2	1
	PQS04-1867.1	Colmo 3 campi	1867 mm	-	1	-	1
	PQS11-1307.1	Puntone della parete laterale	1420 mm	2	4	4	6
	PQS11-1420.1	Puntone del tetto	1053 mm	2	4	4	6
	PQS08-1307.1	Profilo di accoppiamento pannello laterale	1307 mm	-	-	2	2
	PQS08-1420.1	Profilo di accoppiamento tetto	1420 mm	-	-	2	2
	1502-1447.1	Protezione antivento della parete anteriore, posteriore e	1447 mm	8	8	8	8
	1502-639.1	Controventatura orizzontale della parete anteriore e	639 mm	4	4	4	4
	1502-1544.1	Controventatura del tetto	1544 mm	-	-	4	4
	1502-344.1	Supporto del binario della porta	344 mm	2	2	2	2
	PQS10-502.1	Profilo a H	591 mm	8	8	8	8
	126-0025.1	Rinforzo del colmo e della grondaia	25 mm	-	-	3	3
	23-0070.1	Connettore longitudinale	25 mm	1	1	6	6

Pezzo	Articolo n.	Designazione	Lunghezza	Orchidee 2	Orchidee 3	Orchidee 4	Orchidee 5
	PQS35	Nodo di colmo, grondaia	-	6	6	6	6
	PQS41	Drenaggio sinistro	-	2	2	2	2
	PQS42	Drenaggio destro	-	2	2	2	2
	PQS31	Nodo d'angolo Nodo di fondo	-	4	4	4	4
	PQS34	Copertura del colmo	-	2	2	2	2
	NG205	Traversa del nodo	-	4	4	4	4
	PQS38	Nodo connettore diritto	-	1	2	2	2
	PQS37	Nodo connettore a manovella	-	3	6	6	9
	PQS32	Connettore doppio diritto	-	1	1	3	3
	PQS33	Connettore doppio a manovella	-	-	-	3	3
	PQS36	Connettore a T pavi-	-	6	8	8	10
	PQS39	Piastra di rinforzo	-	2	2	2	2
	PQS40	Connettore a L	-	1	1	1	1
	CT397-GAR3450	Guarnizione della	3450 mm	2	2	2	2
	664548	Rullo porta	-	4	4	4	4
	664555	Bullone dell'assale	-	4	4	4	4
	665973	Protezione del bina-	-	2	2	2	2
	690509	Vite M6x12 mm	-	122	135	171	184
	690547	Vite M6x16 mm	-	1	1	1	1
	690547	Dado M6	-	128	139	175	188
	690547	Madre autobloccante	-	1	1	1	1
	664753	Viti per lamiera 4,2x22 mm	-	16	16	16	16
	BS 3,9x13	Vite per trapano 3,9 x 13 mm	-	4	4	4	4
	690622	Vite a rombo	-	2	2	2	2
	664129	Clip di fissaggio del profilo angolare del	1250 mm	4	6	8	10
	664131	Profilo angolare per tetto Haletclips 6 mm	1440 mm	4	4	4	4
	665958	Cavalletto finestra	-	1	1	1	1

Articolo n.	Designazione	Dimensione	Orchidee 2	Orchidee 3	Orchidee 4	Orchidee 5
1319/610/6	Parete anteriore/posteriore e Pannello laterale	1319x610x6 mm	10	12	14	16
360/610/6/LI	Lastra del timpano a sinistra	360x610x6 mm	4	4	4	4
360/610/6/RE	Lastra del timpano a destra	360x610x6 mm	4	4	4	4
350/610/6	Pannello posteriore piccolo	350x610x6 mm	2	2	2	2
781/610/6	Pannello della porta	781x610x6 mm	4	4	4	4
521/610/6	Pannello della finestra	521x610x6 mm	1	1	1	1
898/610/6	Pannello del tetto sotto il Finestre	898x610x6 mm	1	1	1	1
1435/610/6	Pannello del tetto	1435x610x6 mm	3	5	7	9

Parete ante-

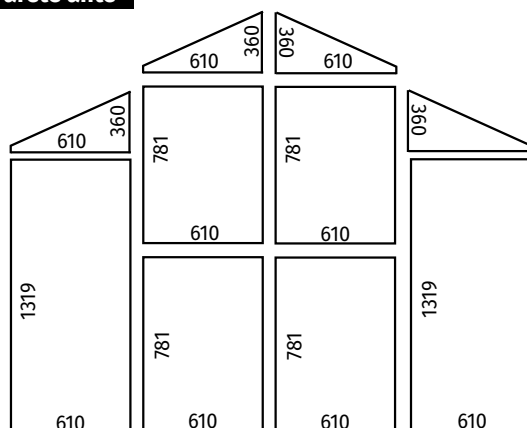

Pannello

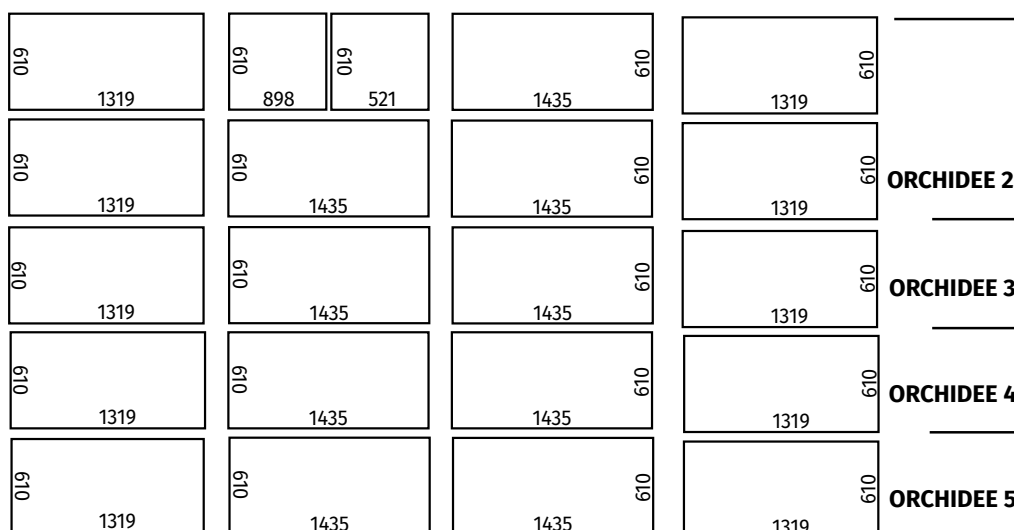
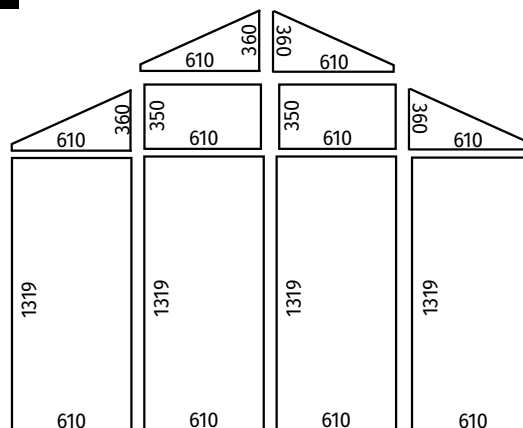



Attenzione!

Per garantire una posa regolare dei profili di colmo, grondaia e pavimento, è importante tracciare in anticipo il tracciato.

Le marcature vengono poi utilizzate per determinare l'esatta posizione dei puntoni. Con un pennarello segnate le distanze secondo gli schizzi qui sotto.

È consigliabile effettuare questa preparazione prima dell'inizio dell'installazione per risparmiare tempo e fatica in seguito!

Profilo del pavimento
Lunghezza 1.252 mm

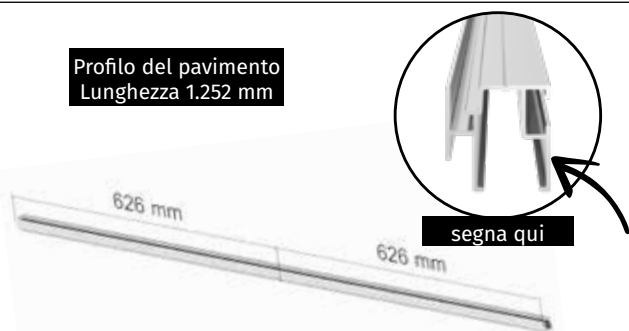

Prendere i profili del pavimento con una lunghezza di 1252 mm e segnare il centro esatto del profilo.

Lunghezza del profilo del
pavimento 1.867 mm



Prendere i profili del pavimento con una lunghezza di 1867 mm. Misurare esattamente 622 mm verso l'interno da ciascun lato e segnare questi punti con il pennarello.

Lunghezza grondaia
1.252 mm

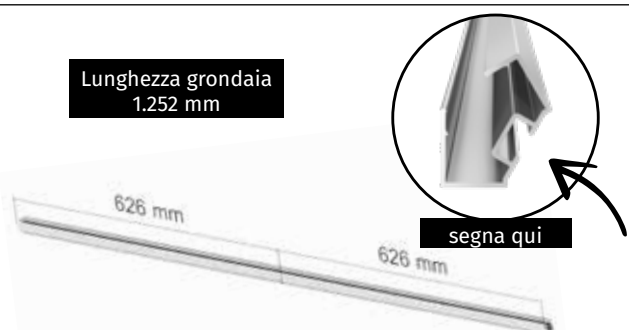

Prendere la grondaia con una lunghezza di 1252 mm e segnare il centro esatto del profilo.

Lunghezza della grondaia
1.867 mm

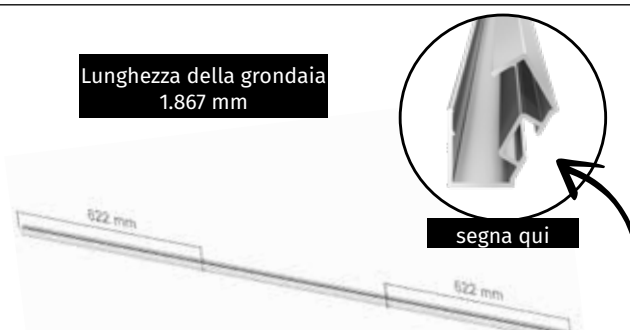

Prendere la grondaia con una lunghezza di 1867 mm. Misurare esattamente 622 mm verso l'interno da ciascun lato e segnare questi punti con il pennarello.

Lunghezza del colmo
1.252 mm

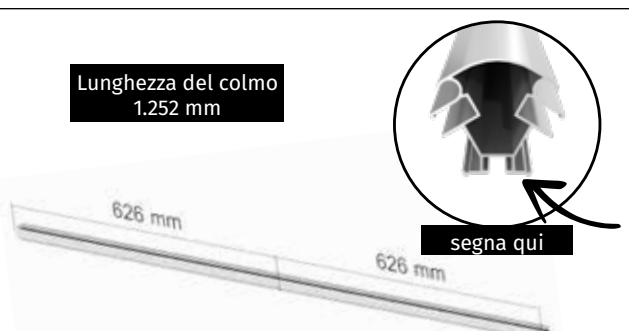

Prendere il profilo di colmo con una lunghezza di 1252 mm e segnare il centro esatto del profilo.

Lunghezza del colmo
1.867 mm

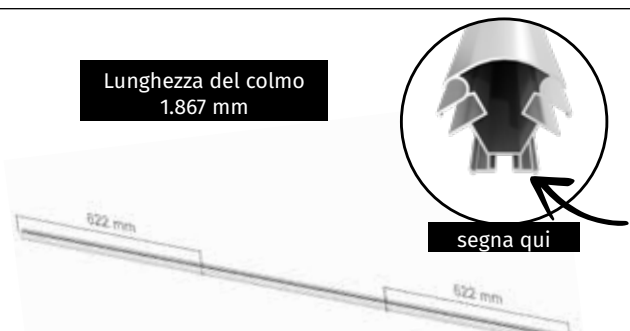

Prendere il profilo di colmo con una lunghezza di 1867 mm. Misurare esattamente 622 mm verso l'interno da ciascun lato e segnare questo punto con il pennarello.

- Pagina vuota -

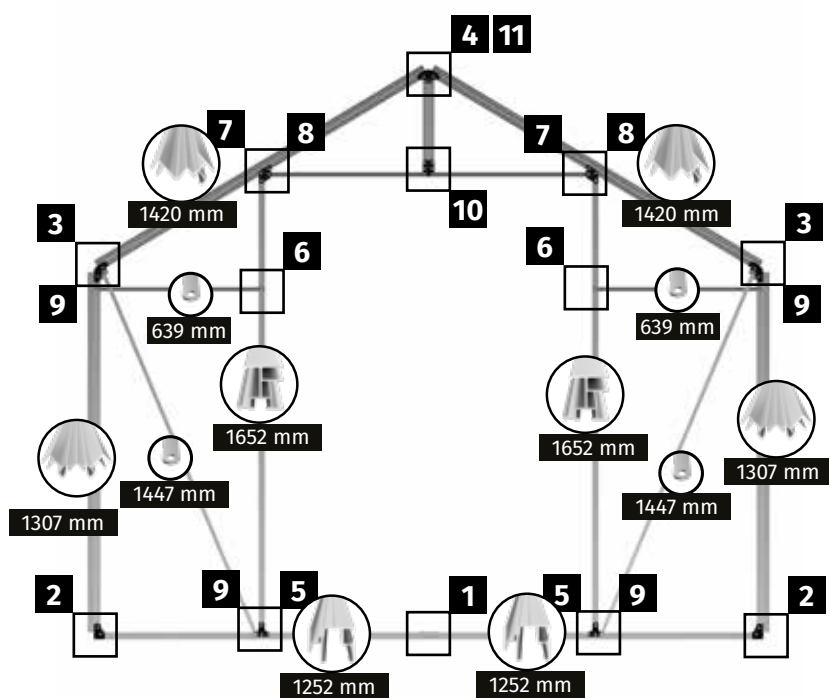
**Nota**

Installare la parete anteriore in piano sul pavimento.

Prima di iniziare il montaggio, posizionare tutte le parti del pannello frontale sul pavimento come mostrato nello schizzo.

Tutti i punti di collegamento delle viti sono illustrati in dettaglio nella pagina successiva.

Qui è possibile vedere esattamente l'aspetto dei singoli punti di connessione al termine del montaggio.

Per questa fase di montaggio sono necessari i seguenti eleme

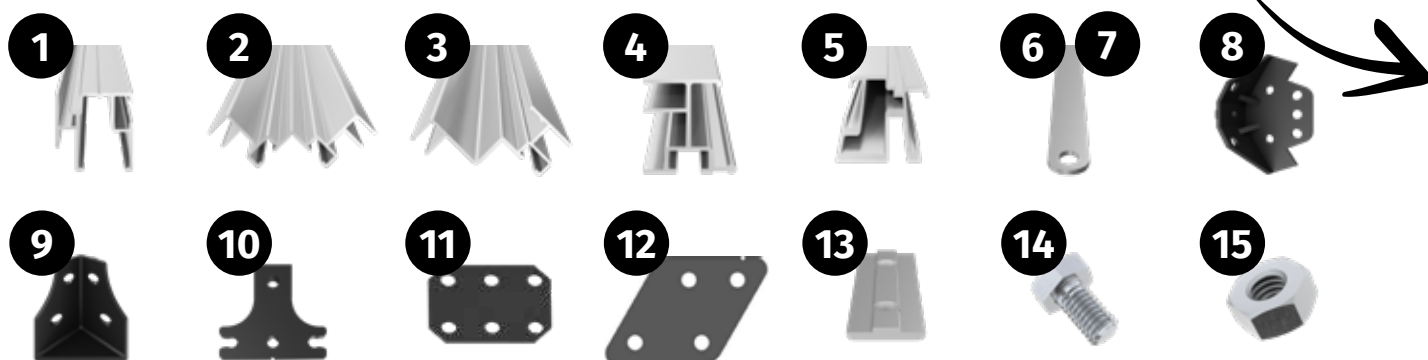

Pezzo	Codice articolo	Designazione	Lunghezza	Orchidee 2	Orchidee 3	Orchidee 4	Orchidee 5
1	PQS05-1252.1	Profilo del pavimento 1252	1252 mm	2	2	2	2
2	PQS01-1307.1	Profilo angolare laterale	1307 mm	2	2	2	2
3	PQS03-1420.1	Profilo angolare del tetto	1420 mm	2	2	2	2
4	PQS18-1652.1	Profilo ingresso porta 1652	1652 mm	2	2	2	2
5	PQS16-1279.1	Traversa 1279	1279 mm	1	1	1	1
6	1502-1447.1	Controventatura	1447 mm	2	2	2	2
7	1502-0639.1	Controventatura	639 mm	2	2	2	2
8	PQS35	Nodo di grondaia	-	3	3	3	3
9	PQS31	Nodo d'angolo Nodo di	-	2	2	2	2
10	PQS36	Connettore a T pavimento	-	2	2	2	2
11	PQS39	Piastra di rinforzo	-	1	1	1	1
12	NG205	Traversa del nodo	-	2	2	2	2
13	23-0070.1	Connettore longitudinale	-	1	1	1	1
14	690509	Vite M6x12 mm	-	40	40	40	40
15	690547	Dado M6	-	40	40	40	40

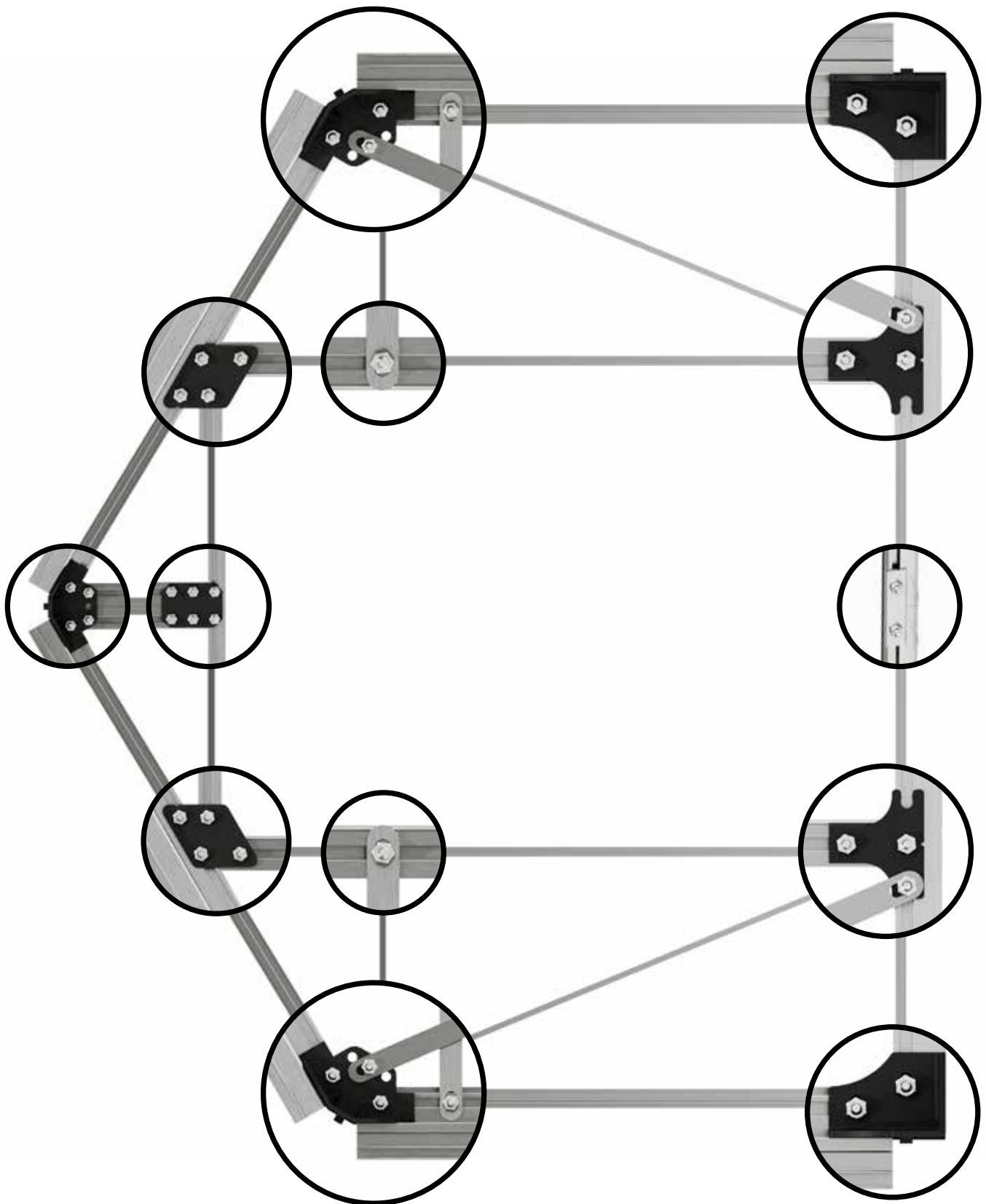
**Nota**

Se avete deciso di acquistare una fondazione, le fasi delle figure da 1a a 1p cambieranno. **Vedere pagina 47!**

1a



Prendere i due profili del pavimento della parete anteriore, un connettore longitudinale e due viti M6x12 mm e due dadi M6.

1b



Inserire una vite M6x12 mm nel canale del profilo del pavimento.

1c



Posizionare il connettore longitudinale sulle viti M6x12 mm.

1d



Premere saldamente i profili del pavimento in modo da non lasciare spazi vuoti. Avvitare saldamente i profili con due dadi M6"

2a

diritto



Prendere il profilo del pavimento preparato (lunghezza 2504 mm), un nodo del pavimento, tre viti M6x12 mm e un dado M6.

2b

diritto



Inserire le tre viti M6x12 mm nel canale del profilo del pavimento.

2c

Dettaglio esterno



Posizionare il nodo a pavimento in modo che una vite M6x12 sporga dal foro previsto. Assicurarsi che l'esterno del profilo sia in contatto con l'estremità del nodo a pavimento!

2d

diritto



Avvitare saldamente il nodo del pavimento al profilo del pavimento con un dado M6.

2e

sinistra



Per il secondo lato del profilo del pavimento, utilizzare un nodo del pavimento, tre viti M6x12 mm e un dado M6.

2f

sinistra



Inserire le tre viti M6x12 mm nel canale del profilo del pavimento.

2g

Dettaglio esterno



Posizionare il nodo a pavimento in modo che una vite M6x12 sporga dal foro previsto. Assicurarsi che l'esterno del profilo sia in contatto con l'estremità del nodo a pavimento!

2h

sinistra



Avvitare saldamente il nodo del pavimento al profilo del pavimento con un dado M6.

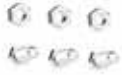

3a**diritto**

Prendere un raccordo angolare (PQS35), il profilo angolare del tetto e tre viti M6x12 mm e tre dadi M6.

3b**diritto**

Inserire due viti M6x12 mm nel canale del profilo angolare laterale e una vite nel canale del profilo angolare del tetto.

3c**diritto**

Posizionare il connettore angolare (PQS35) in modo che le due viti M6x12 sporgano dai fori previsti.

3d**diritto**

Allineare i profili in modo che aderiscano saldamente al connettore angolare in plastica. Avvitare saldamente il connettore angolare ai profili utilizzando due dadi M6. Fissare la vite M6x12 mm rimanente con un dado M6 per evitare che scivoli.

3e**sinistra**

Prendere un raccordo angolare (PQS35), il profilo angolare del tetto e tre viti M6x12 mm e tre dadi M6.

3f**sinistra**

Inserire due viti M6x12 mm nel canale del profilo angolare laterale e una vite nel canale del profilo angolare del tetto.

3g**sinistra**

Posizionare il connettore angolare (PQS35) in modo che le due viti M6x12 sporgano dai fori previsti.

3h**sinistra**

Allineare i profili in modo che aderiscano saldamente al connettore angolare in plastica. Avvitare saldamente il connettore angolare ai profili utilizzando due dadi M6. Fissare la vite M6x12 mm rimanente con un dado M6 per evitare che scivoli.

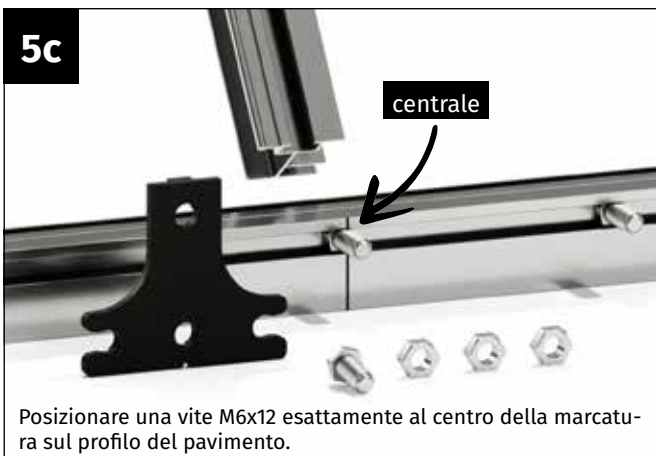
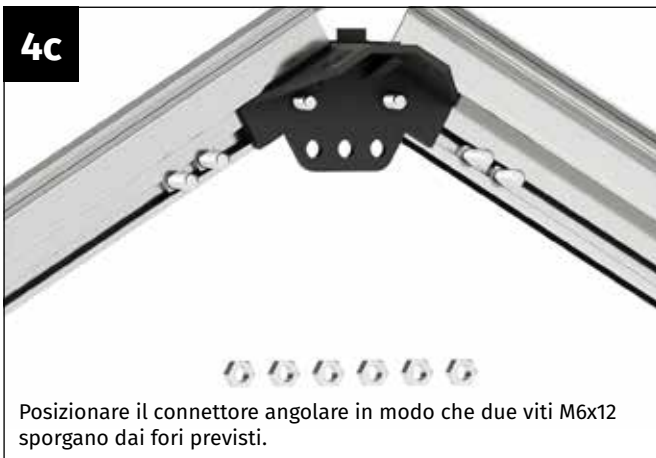



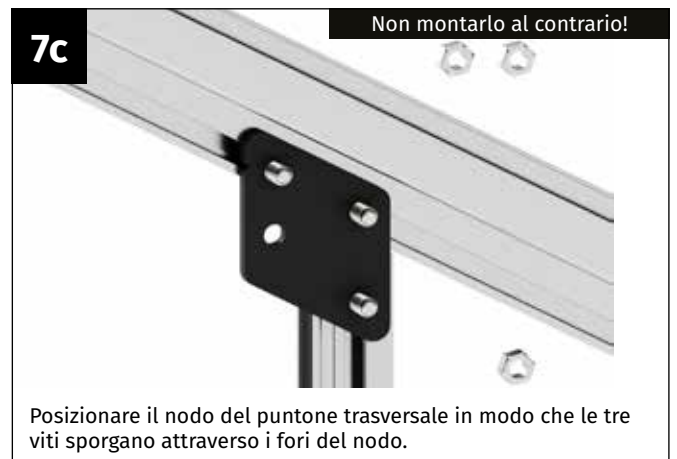
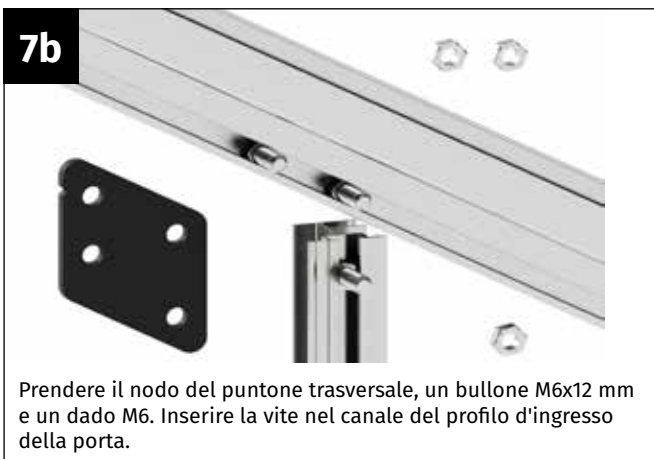
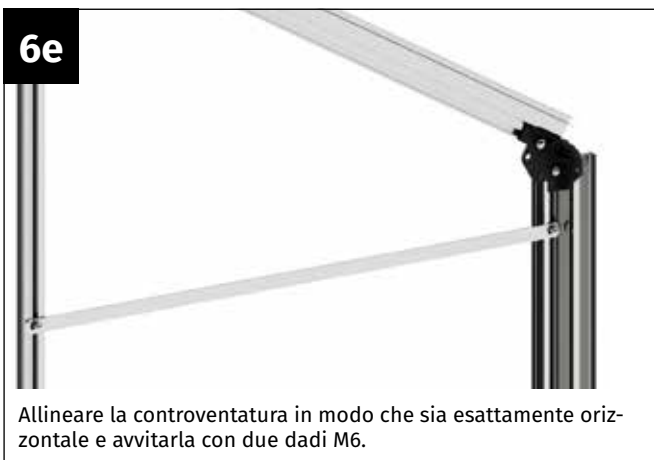
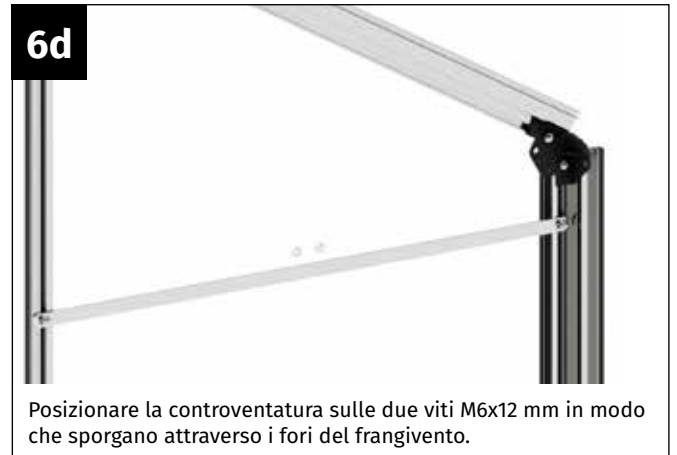

 **Ripetere**

Ripetere i passaggi da 4 a 7 sul lato sinistro della parete anteriore!

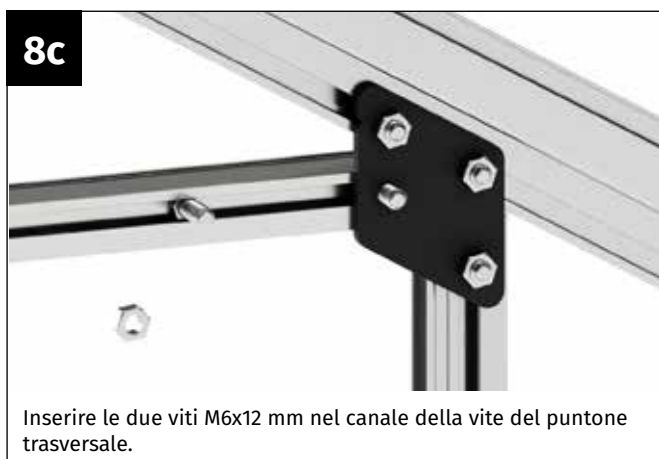
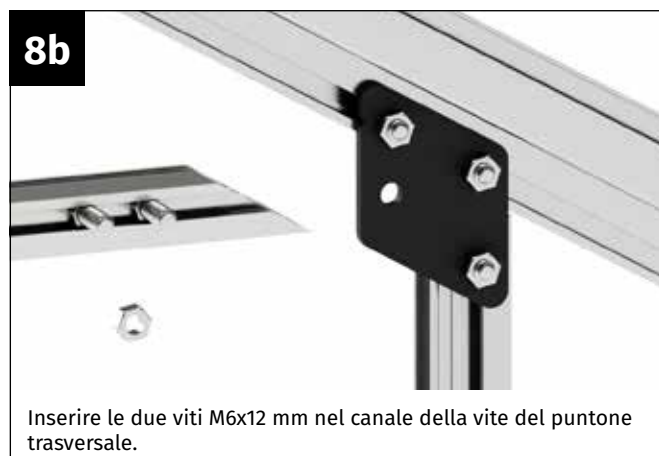

Ripetere

Ripetere il punto 8 sul lato sinistro del montante trasversale!



 **Ripetere**

Ripetere il punto 9 per avvitare la controventatura al secondo lato della parete anteriore!

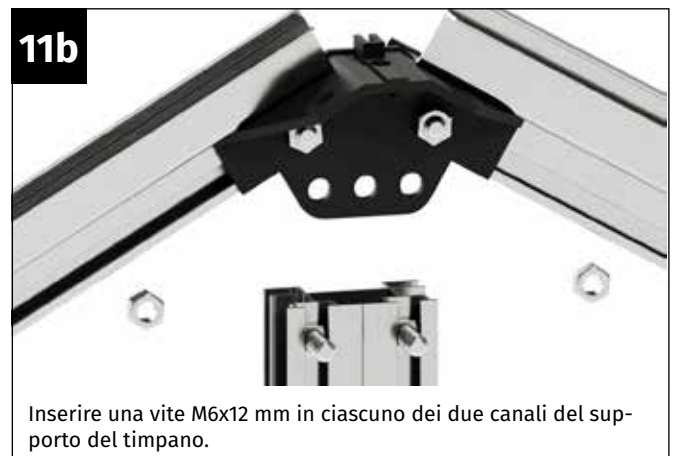
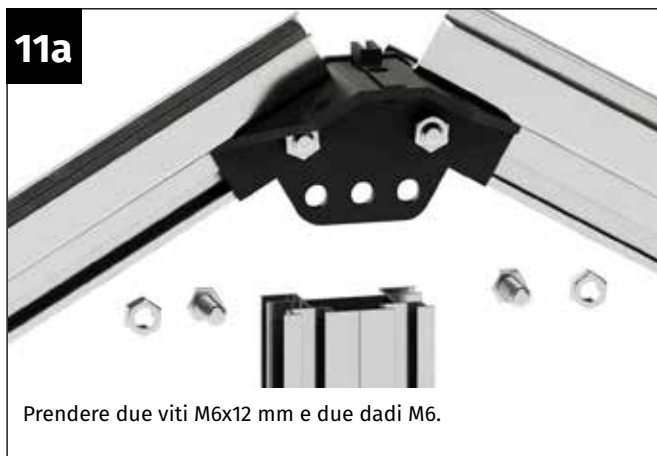
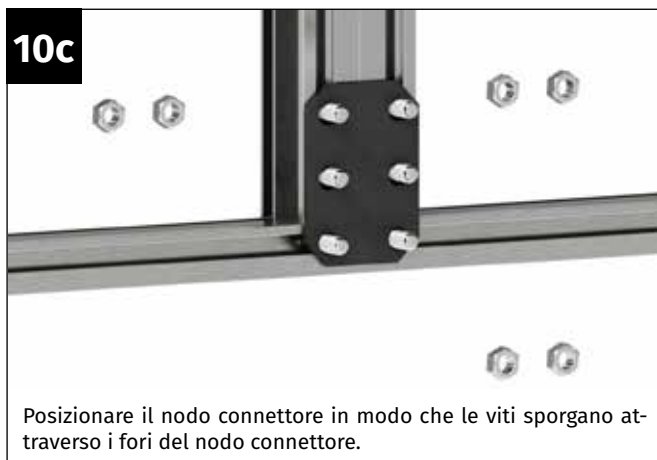
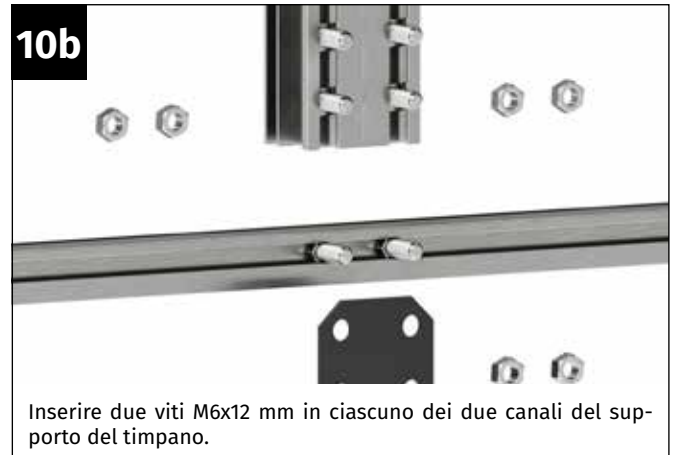

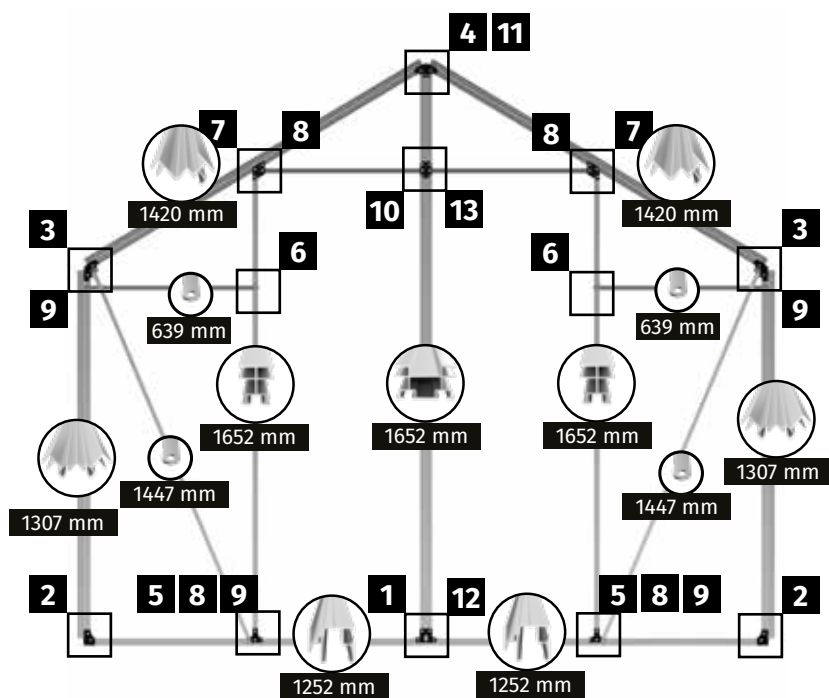
**Nota**

Installare la parete posteriore in piano sul pavimento.

Prima di iniziare il montaggio, posizionare tutte le parti del pannello posteriore sul pavimento come mostrato nello schizzo.

Tutti i punti di collegamento delle viti sono illustrati in dettaglio nella pagina successiva.

Qui è possibile vedere esattamente l'aspetto dei singoli punti di connessione al termine del montaggio.

Per questa fase di montaggio sono necessari i seguenti eleme

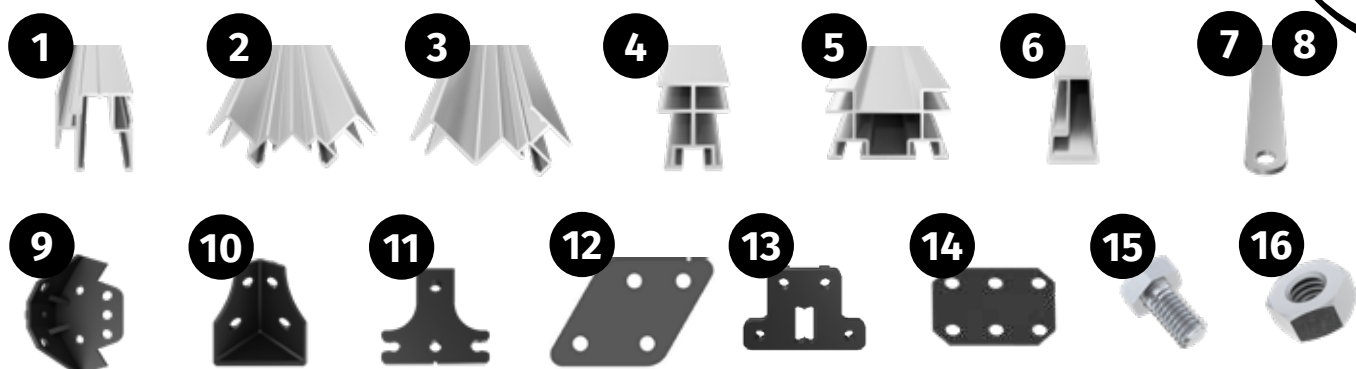

Pezzo	Codice articolo	Designazione	Lunghezza	Orchidee 2	Orchidee 3	Orchidee 4	Orchidee 5
1	PQS05-1252.1	Profilo del pavimento 1252	1252 mm	2	2	2	2
2	PQS01-1307.1	Profilo angolare laterale 1307	1307 mm	2	2	2	2
3	PQS03-1420.1	Profilo angolare del tetto 1420	1420 mm	2	2	2	2
4	PQS11-1652.1	Parete posteriore del montante 1652	1652 mm	2	2	2	2
5	PQS08-1652.1	Profilo di accoppiamento parete	1652 mm	1	1	1	1
6	PQS14-1279.1	Traversa - parete posteriore 1279	1279 mm	1	1	1	1
7	1502-1447.1	Controventatura	1447 mm	2	2	2	2
8	1502-0639.1	Controventatura	639 mm	2	2	2	2
9	PQS35	Nodo di grondaia	-	3	3	3	3
10	PQS31	Nodo dell'angolo inferiore	-	2	2	2	2
11	PQS36	Connettore a T pavimento	-	2	2	2	2
12	NG205	Traversa del nodo	-	2	2	2	2
13	PQS32	Connettore doppio diritto	-	1	1	1	1
14	PQS39	Piastra di rinforzo	-	1	1	1	1
15	690509	Vite M6x12 mm	-	42	42	42	42
16	690547	Dado M6	-	42	42	42	42

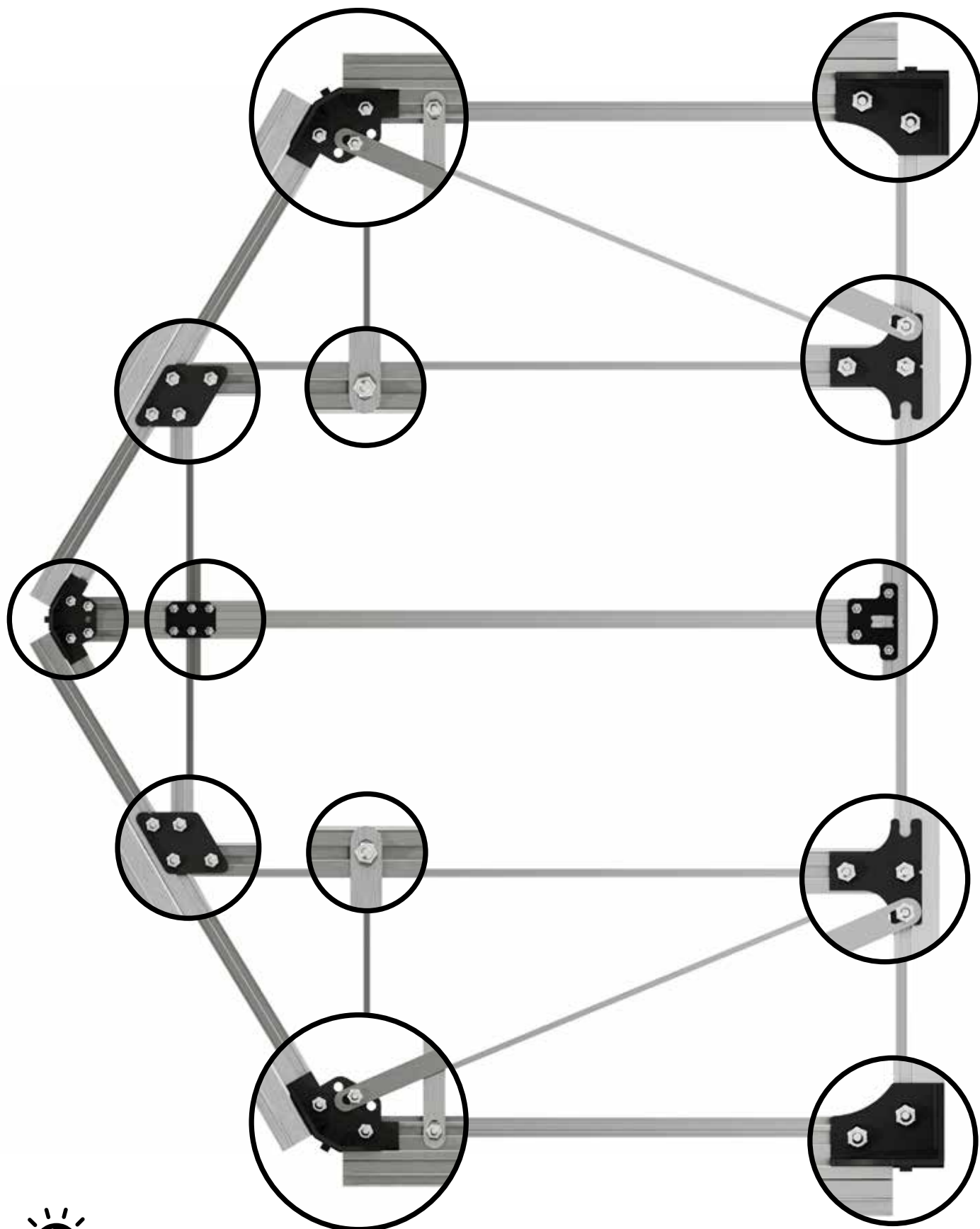
**Nota**

Se avete deciso di acquistare una fondazione, le fasi delle figure da 1a a 1p cambieranno. Vedere pagina 47!

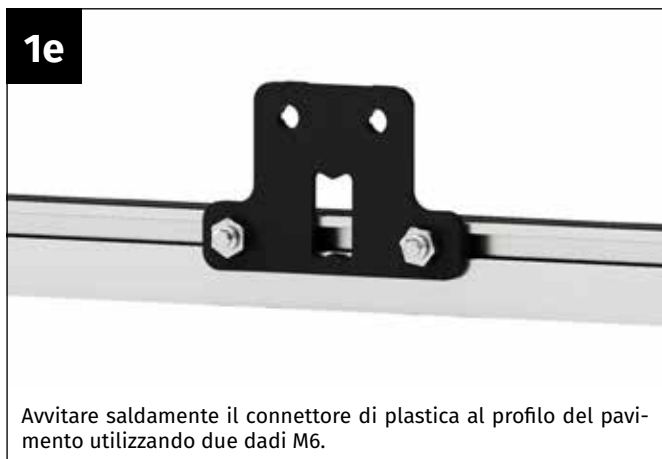
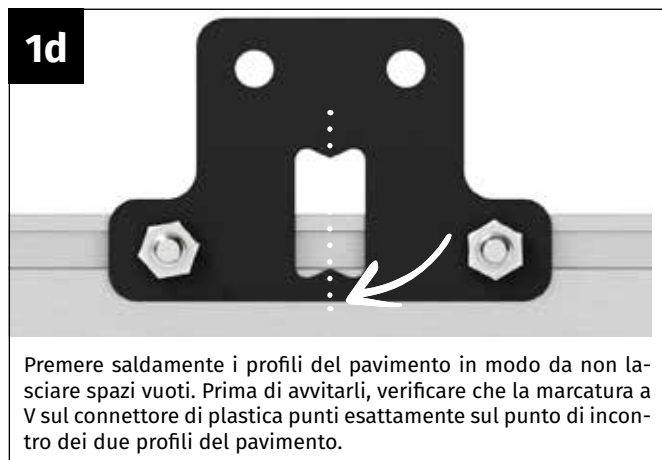
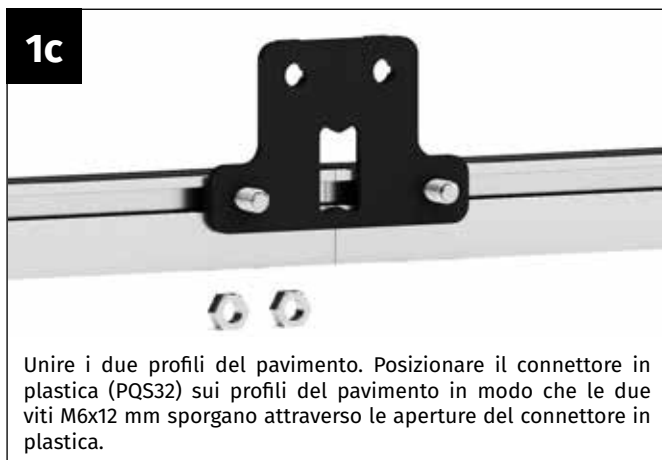

2a

diritto



Prendere il profilo del pavimento preparato, un nodo del pavimento, tre viti M6x12 mm e un dado M6.

2b

diritto



Inserire le tre viti M6x12 mm nel canale del profilo del pavimento.

2c

Dettaglio esterno



Posizionare il nodo a pavimento in modo che una vite M6x12 sporga dal foro previsto. Assicurarsi che l'esterno del profilo sia in contatto con l'estremità del nodo a pavimento!

2d

diritto



Avvitare saldamente il nodo del pavimento al profilo del pavimento con un dado M6.

2e

sinistra



Per il secondo lato del profilo del pavimento, utilizzare un nodo del pavimento, tre viti M6x12 mm e un dado M6.

2f

sinistra



Inserire le tre viti M6x12 mm nel canale del profilo del pavimento.

2g

Dettaglio esterno



Posizionare il nodo a pavimento in modo che una vite M6x12 sporga dal foro previsto. Assicurarsi che l'esterno del profilo sia in contatto con l'estremità del nodo a pavimento!

2h

sinistra



Avvitare saldamente il nodo del pavimento al profilo del pavimento con un dado M6.



3a

Prendere un raccordo angolare (PQS35), il profilo angolare del tetto e tre viti M6x12 mm e tre dadi M6.

3b

Inserire due viti M6x12 mm nel canale del profilo angolare laterale e una vite nel canale del profilo angolare del tetto.

3c**diritto**

Posizionare il connettore angolare (PQS35) in modo che le due viti M6x12 sporgano dai fori previsti.

3d**diritto**

Allineare i profili in modo che aderiscano saldamente al connettore angolare. Avvitare saldamente il connettore angolare ai profili utilizzando due dadi M6. Fissare la vite M6x12 mm rimanente con un dado M6 per evitare che scivoli.

3e**sinistra**

Prendere un raccordo angolare (PQS35), il profilo angolare del tetto e tre viti M6x12 mm e tre dadi M6.

3f**sinistra**

Inserire due viti M6x12 mm nel canale del profilo angolare laterale e una vite nel canale del profilo angolare del tetto.

3g**sinistra**

Posizionare il connettore angolare (PQS35) in modo che le due viti M6x12 sporgano dai fori previsti.

3h**sinistra**

Allineare i profili in modo che aderiscano saldamente al connettore angolare. Avvitare saldamente il connettore angolare ai profili utilizzando due dadi M6. Fissare la vite M6x12 mm rimanente con un dado M6 per evitare che scivoli.





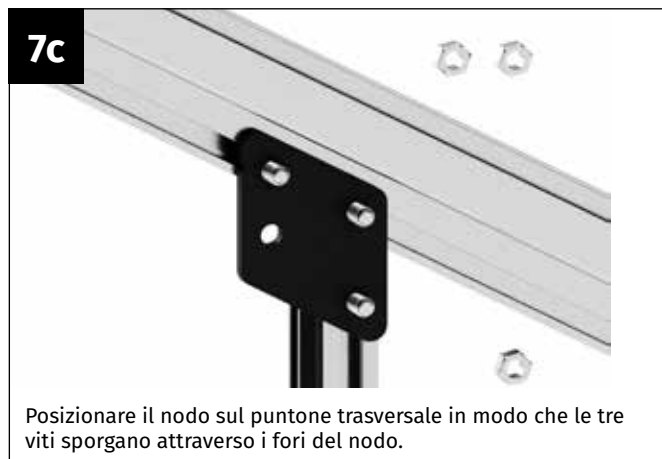
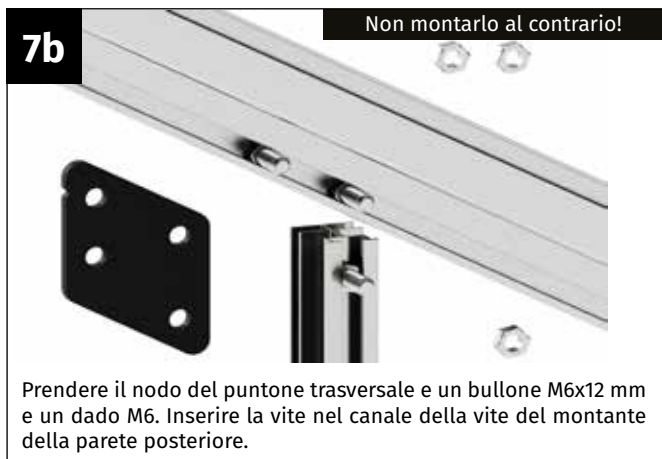
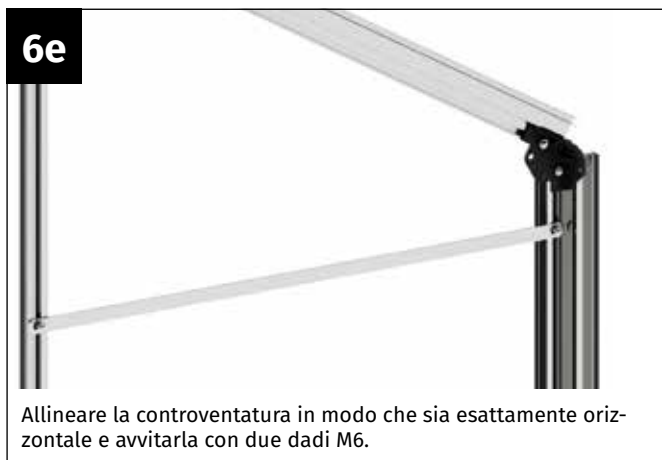
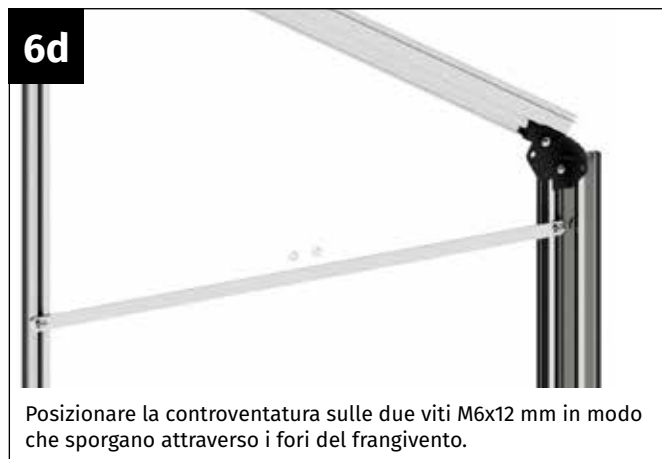

 **Ripetere**

Ripetere i passaggi da 4 a 7 sul lato sinistro del pannello posteriore!

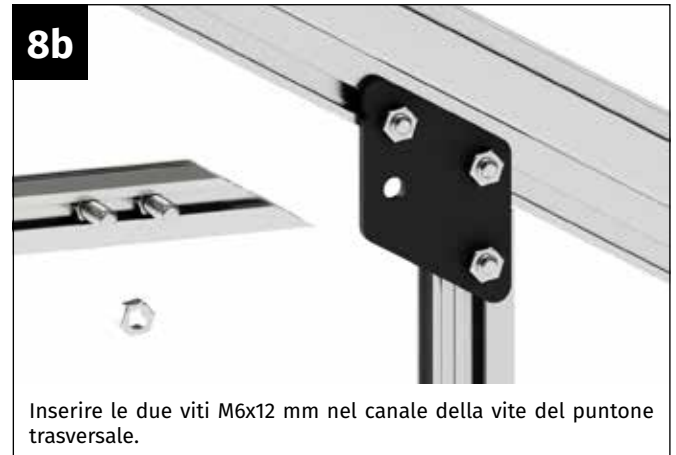

Ripetere

Ripetere il punto 8 sul lato sinistro del montante trasversale!

9a



Prendete una bretella antivento da 1447 mm, un bullone M6x12 mm e un dado M6.

9b



Inserire la vite M6x12 mm dall'esterno attraverso il foro centrale del connettore angolare.

9c



Posizionare la controventatura sulla vite M6x12 mm in modo che la vite sporga attraverso il foro del frangivento.

9d



Avvitare la bretella antivento al connettore angolare con un dado M6.

9e



Guidare la parte inferiore della bretella antivento verso il nodo di collegamento del puntone della parete posteriore e rimuovere il dado M6.

9f



Posizionare la controventatura sulla vite M6x12 mm in modo che la vite sporga attraverso il foro del frangivento.

9g



Avvitare il supporto del vento al nodo del connettore con un dado M6.



Ripetere

Ripetere il punto 9 per avvitare la controventatura al secondo lato della parete posteriore!

10a

Prendere un nodo di collegamento del supporto del timpano, due viti M6x12 mm e quattro dadi M6.

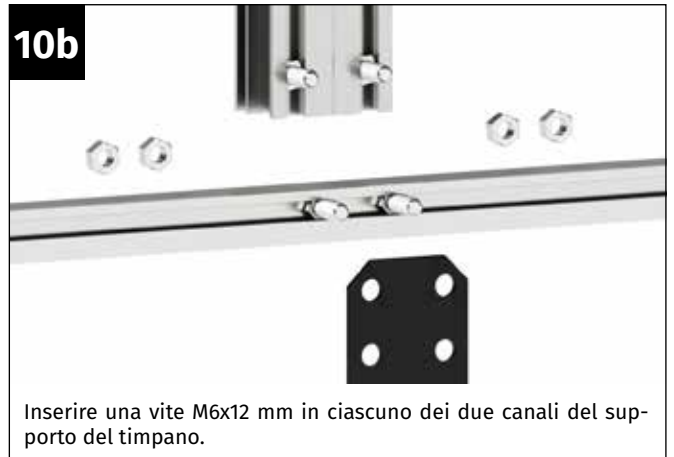
10b

Inserire una vite M6x12 mm in ciascuno dei due canali del supporto del timpano.

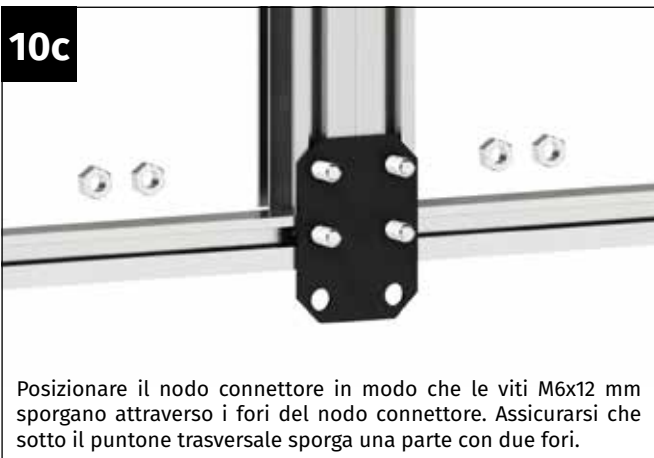
10c

Posizionare il nodo connettore in modo che le viti M6x12 mm sporgano attraverso i fori del nodo connettore. Assicurarsi che sotto il puntone trasversale sporga una parte con due fori.

10d

Allineare il supporto del timpano esattamente al centro del puntone trasversale e avvitare saldamente il nodo di collegamento al supporto del timpano e al puntone trasversale.

11a

Prendere due viti M6x12 mm e due dadi M6.

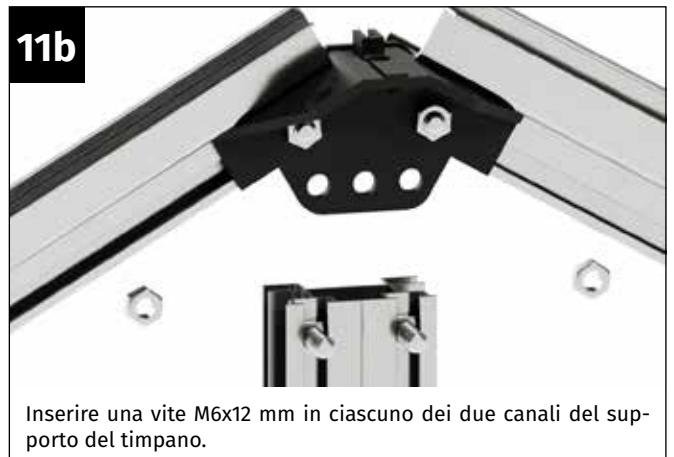
11b

Inserire una vite M6x12 mm in ciascuno dei due canali del supporto del timpano.

11c

Posizionare il supporto del timpano in modo che le due viti M6x12 mm sporgano attraverso i due fori esterni del connettore angolare.

11d

Avvitare saldamente il supporto del timpano al connettore angolare utilizzando i due dadi M6.

12a



Prendere il profilo di accoppiamento del pannello posteriore e due viti M6x12 mm e due dadi M6.

12b

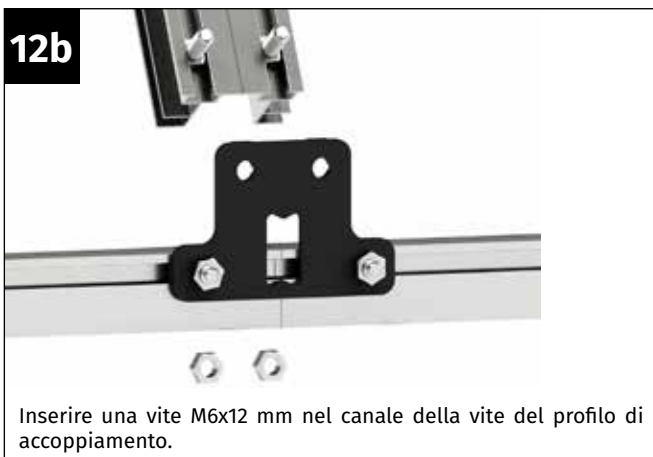

Inserire una vite M6x12 mm nel canale della vite del profilo di accoppiamento.

12c



Posizionare il profilo di accoppiamento sul profilo del pavimento in modo che le due viti M6x12 mm sporgano attraverso i fori del nodo di connessione.

12d



Avvitare saldamente il profilo di accoppiamento al nodo del connettore utilizzando due dadi M6.

13a



Prendere due viti M6x12 mm e due dadi M6.

13b

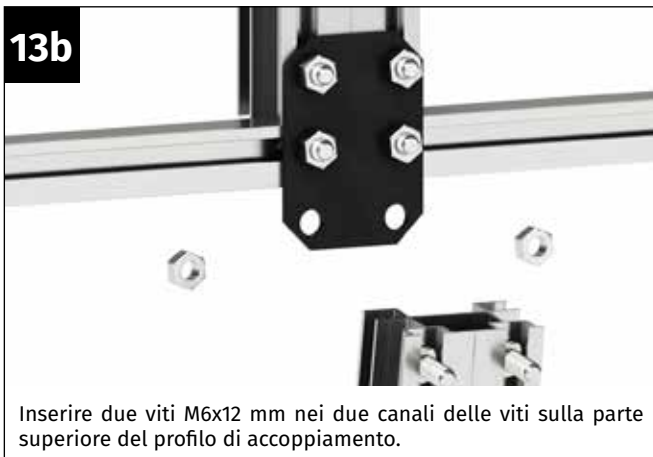

Inserire due viti M6x12 mm nei due canali delle viti sulla parte superiore del profilo di accoppiamento.

13c

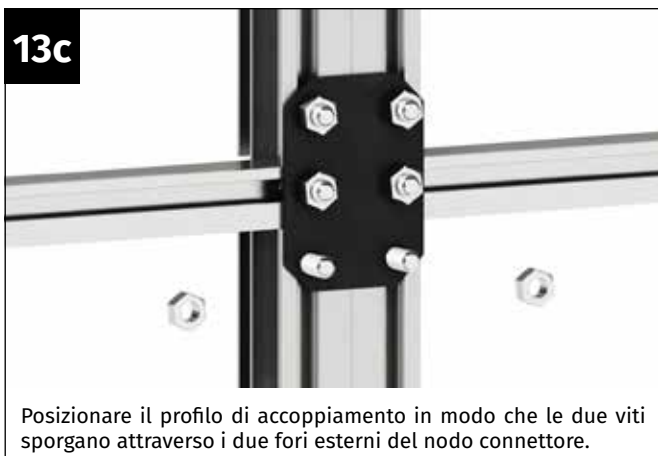

Posizionare il profilo di accoppiamento in modo che le due viti sporgano attraverso i due fori esterni del nodo connettore.

13d

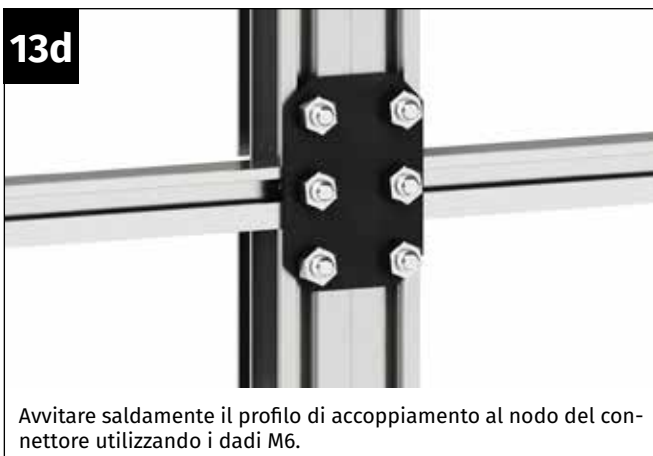

Avvitare saldamente il profilo di accoppiamento al nodo del connettore utilizzando i dadi M6.

- Pagina vuota -

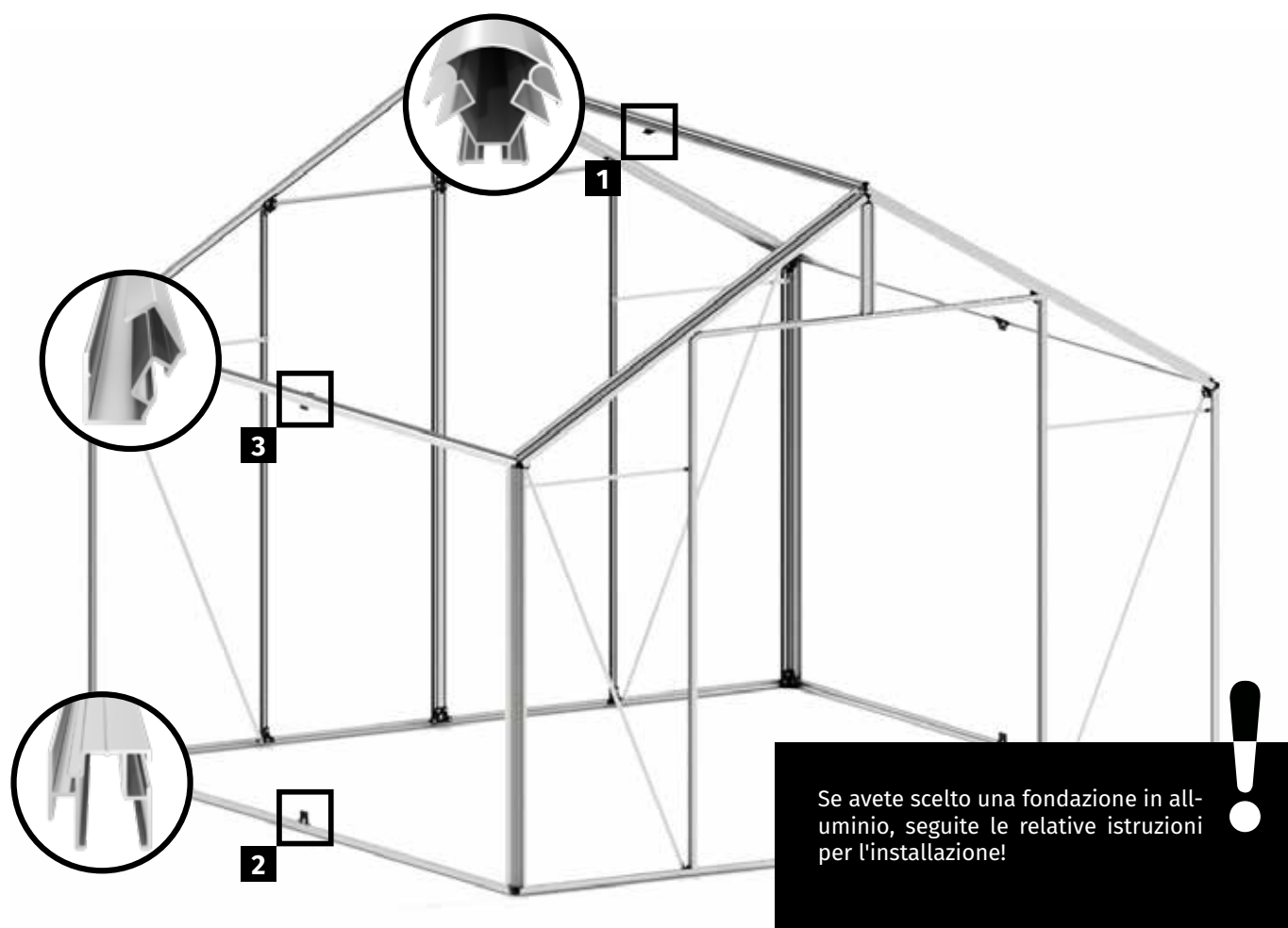

Note

Collegamento delle parti longitudinali

Il primo passo consiste nel collegare i profili del pavimento, i pluviali e il colmo utilizzando i connettori forniti. Il pavimento, i profili del pavimento, le grondaie e il colmo devono avere la stessa lunghezza!

Nota:

Nei modelli **Orchidee 2 e Orchidee 3**, i profili laterali del pavimento, le grondaie e il colmo sono continui e quindi la fase di "collegamento delle parti longitudinali" viene omessa

Se avete acquistato il modello **Orchidee 2 o Orchidee 3**, scorrete in avanti e proseguite con il montaggio delle parti longitudinali. Per farlo, andare a pagina 43.

1. È meglio iniziare con il profilo del colmo. Si vedano le figure da 1a a 1e.
2. Continuare con i profili del pavimento. Vedere le figure da 2a a 2e

Attenzione:

Se si è optato per una fondazione in alluminio, osservare le relative istruzioni per il montaggio!

3. Infine, collegare le parti della grondaia. Si vedano le figure da 3a a 3e.

Nota per Orchidee 5:

Assicurarsi che la posizione dei profili per 3 campate sia la stessa per i profili del pavimento, le grondaie e il colmo. Si consiglia di utilizzare prima i profili più lunghi per 3 campate.

Il modo più semplice è posare i profili del pavimento e i pluviali uno accanto all'altro e verificare che i profili per 3 campate siano nella stessa posizione prima del montaggio.

Si noti inoltre che i profili del pavimento e le grondaie devono essere installati invertiti a specchio!

È quindi meglio posare correttamente i profili longitudinali fin dall'inizio e iniziare ad assemblarli e avvitarli solo in seguito.

Per questa fase di montaggio sono necessari i seguenti elementi:



Pezzo	Codice articolo	Designazione	Lunghezza	Orchidee 2	Orchidee 3	Orchidee 4	Orchidee 5
1	PQS05-1252.1	Profilo del pavimento a 2	1252 mm	-	-	4	2
2	PQS05-1867.1	Profilo del pavimento a 3	1867 mm	-	-	-	2
3	PQS09-1252.1	Grondaia a 2 campate	1252 mm	-	-	4	2
4	PQS09-1867.1	Grondaia a 3 campate	1867 mm	-	-	-	2
5	PQS04-1252.1	Colmo 2 campi	1252 mm	-	-	2	1
6	PQS04-1867.1	Colmo a 3 campate	1867 mm	-	-	-	1
7	PQS32	Connettore doppio diritto	-	-	-	2	2
8	PQS33	Connettore doppio a	-	-	-	3	3
9	690509	Vite M6x12 mm	-	-	-	10	10
10	690547	Dado M6	-	-	-	10	10

**Nota**

Se avete deciso di acquistare una fondazione aggiuntiva in alluminio, le illustrazioni del 1° piano cambieranno. Fase - Collegamento dei profili del pavimento. Fare riferimento alle illustrazioni "Incl. fondazione".

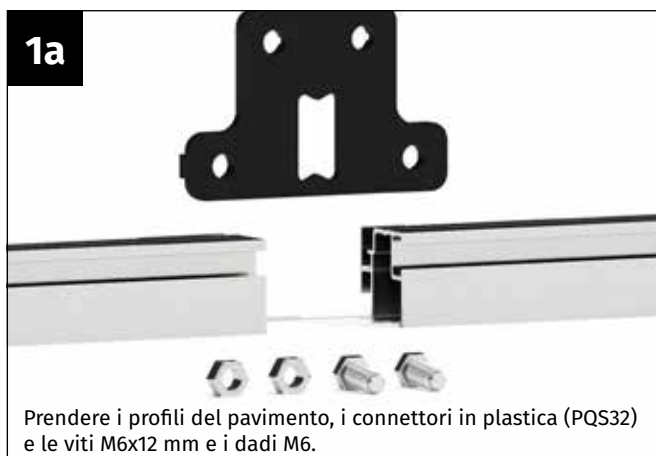
1a

Prendere i profili del pavimento, i connettori in plastica (PQS32) e le viti M6x12 mm e i dadi M6.

1b

Inserire una vite M6x12 mm nel canale della vite di ciascun profilo del pavimento.

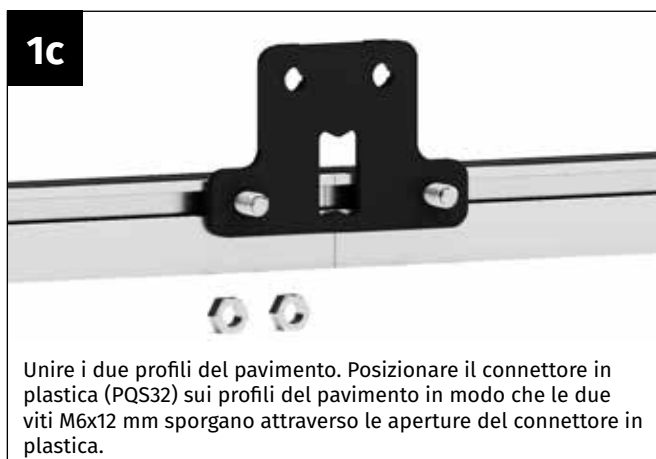
1c

Unire i due profili del pavimento. Posizionare il connettore in plastica (PQS32) sui profili del pavimento in modo che le due viti M6x12 mm sporgano attraverso le aperture del connettore in plastica.

1d

Premere saldamente i profili del pavimento in modo da non lasciare spazi vuoti. Prima di avvitarli, verificare che la marcatura a V sul connettore in plastica sia rivolta esattamente al punto di incontro dei due profili del pavimento!

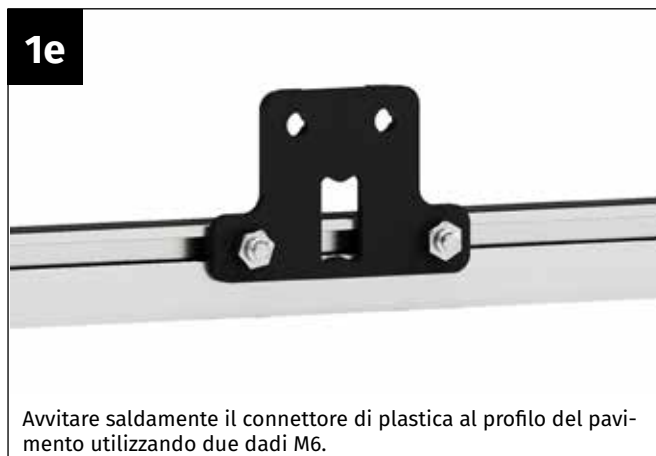
1e

Avvitare saldamente il connettore di plastica al profilo del pavimento utilizzando due dadi M6.



Collegamento dei profili del pavimento quando si utilizza una fondazione in alluminio

Nelle immagini seguenti mostriamo la fase 1 se si desidera utilizzare una fondazione in alluminio.

Quando si collegano i profili del pavimento, assicurarsi che sia i profili del pavimento che quelli di fondazione siano avvitati insieme con le parti di collegamento corrispondenti. Prima di avvitarli, premere con forza i profili l'uno contro l'altro, in modo da non lasciare spazi vuoti!

1a

Prendere un raccordo in plastica per i profili del pavimento e una parte di raccordo per i profili di fondazione, oltre a sei viti M6x12 mm e sei dadi M6.

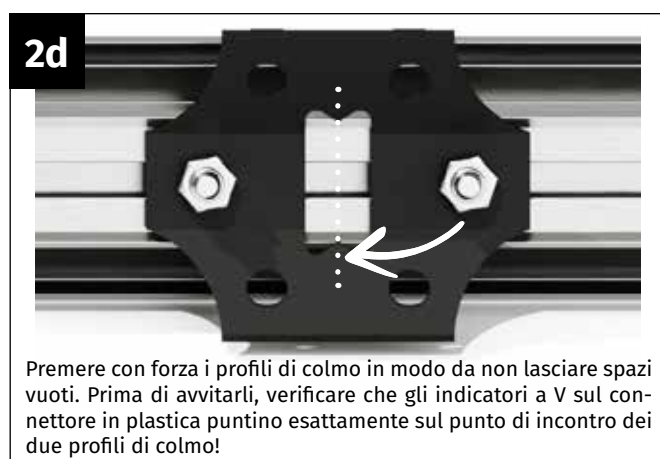
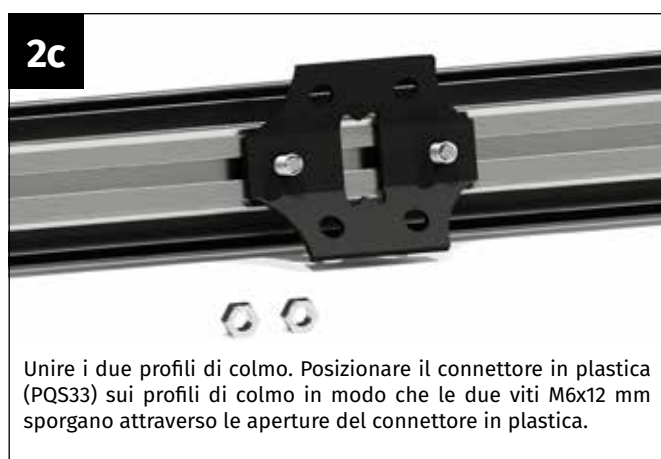
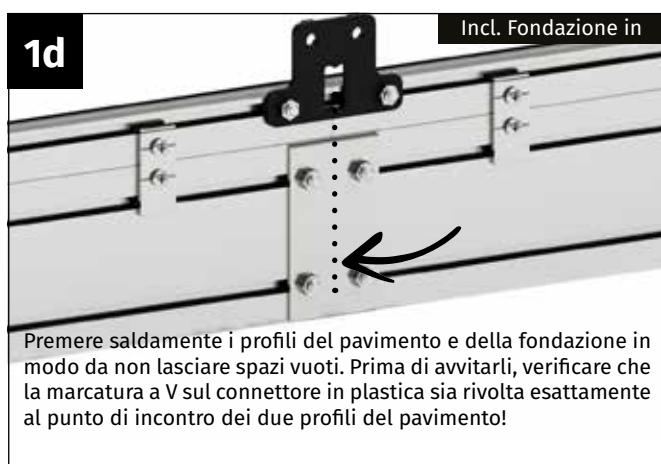
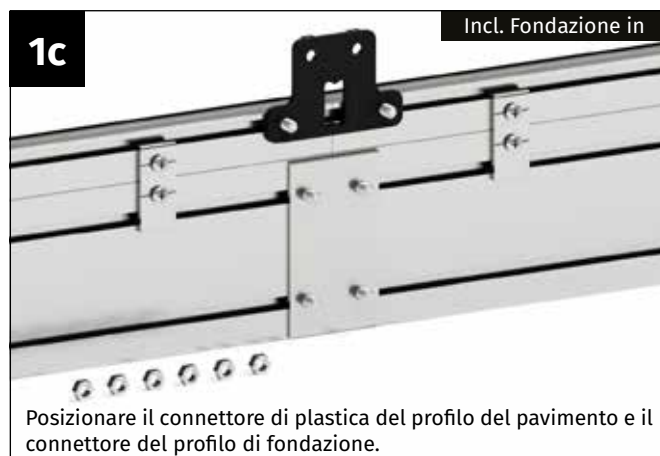

2e



Avvitare saldamente il connettore di plastica al profilo del colmo con due dadi M6.

3a

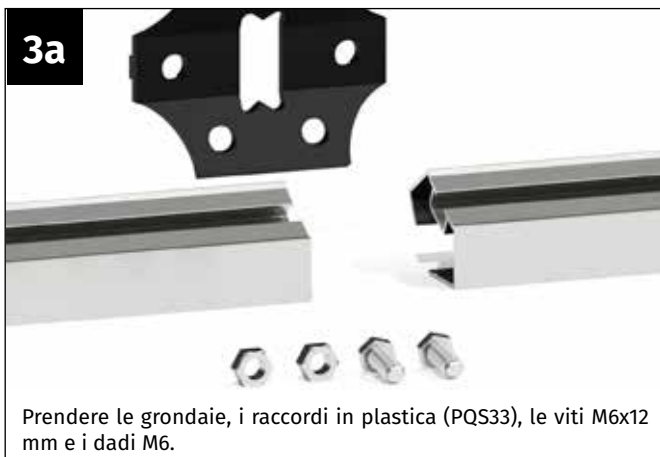

Prendere le grondaie, i raccordi in plastica (PQS33), le viti M6x12 mm e i dadi M6.

3b

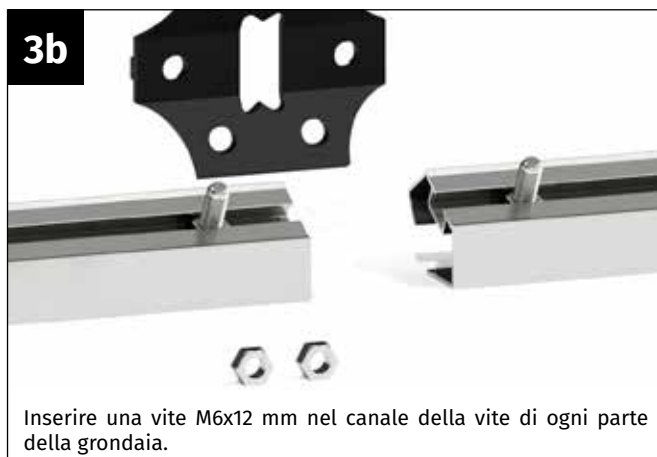

Inserire una vite M6x12 mm nel canale della vite di ogni parte della grondaia.

3c



Unire le due grondaie. Posizionare il raccordo in plastica (PQS33) sulle grondaie in modo che le due viti M6x12 mm sporgano attraverso le aperture del raccordo in plastica.

3d

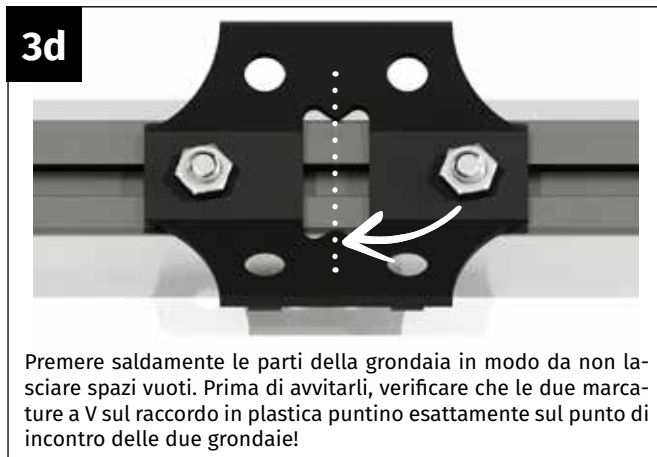

Premere saldamente le parti della grondaia in modo da non lasciare spazi vuoti. Prima di avvitarli, verificare che le due marcature a V sul raccordo in plastica puntino esattamente sul punto di incontro delle due grondaie!

3e



Avvitare saldamente il connettore di plastica alla grondaia con due dadi M6.



Fissare i connettori in plastica

Sono necessari i seguenti nodi di collegamento:

Colmo, lunghezza 1252 mm: 1 pezzo. No. PQS37
 Colmo, lunghezza 1867 mm: 2 pezzi. No. PQS37
 Grondaie, lunghezza 1252 mm: 1 pezzo. No. PQS37

Grondaie, lunghezza 1867 mm: 2 pezzi. No. PQS37
 Profili a pavimento, lunghezza 1252 mm: 1 pezzo. No. PQS36

Profili a pavimento, lunghezza 1867 mm: 2 pezzi. No. PQS36

1a



Per la lunghezza del profilo 1252 mm, inserire una vite M6x12 mm e per la lunghezza del profilo 1867, inserire due viti M6x12 mm nel canale della vite del profilo di colmo.

1b



Posizionare la vite M6x12 esattamente al centro della marcatura sul profilo del colmo.

1c



Posizionare il connettore in plastica (PQS37) sul profilo di colmo in modo che le viti M6x12 mm sporgano attraverso l'apertura del connettore in plastica.

1d



Prima di avvitare, verificare che i due indicatori a V sul connettore in plastica siano esattamente in corrispondenza del segno di lunghezza sul colmo.

1e



Avvitare saldamente il connettore di plastica al colmo con un dado M6.

2a



Inserire il numero necessario di viti M6x12 mm nel canale della grondaia (1 vite a seconda della lunghezza del profilo o 2 viti). Guidare le viti fino ai segni di lunghezza sulle grondaie.

2b



Posizionare la vite M6x12 esattamente al centro della marcatura sulla grondaia.

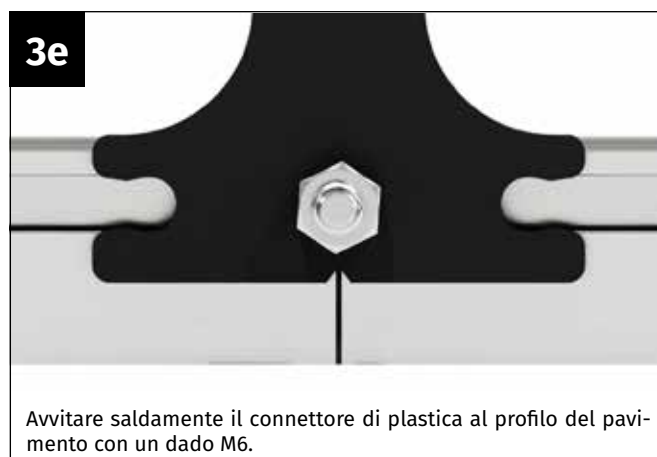
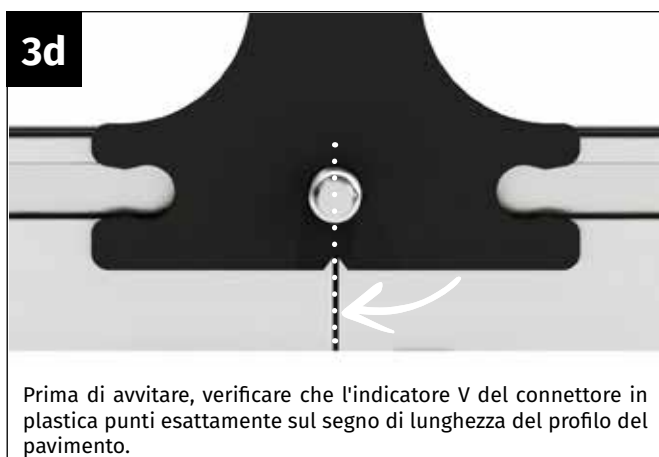
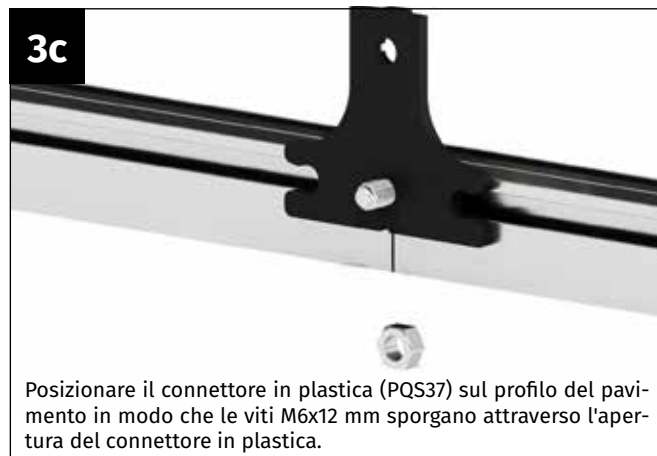
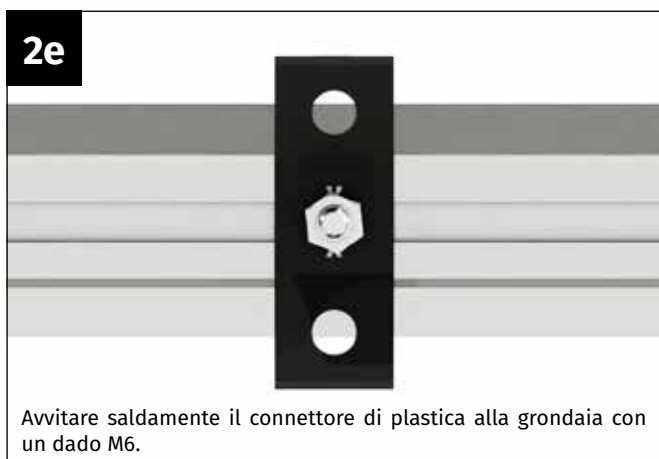
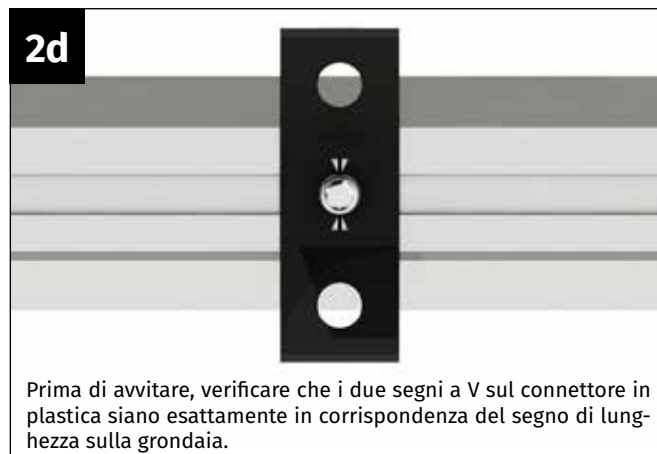

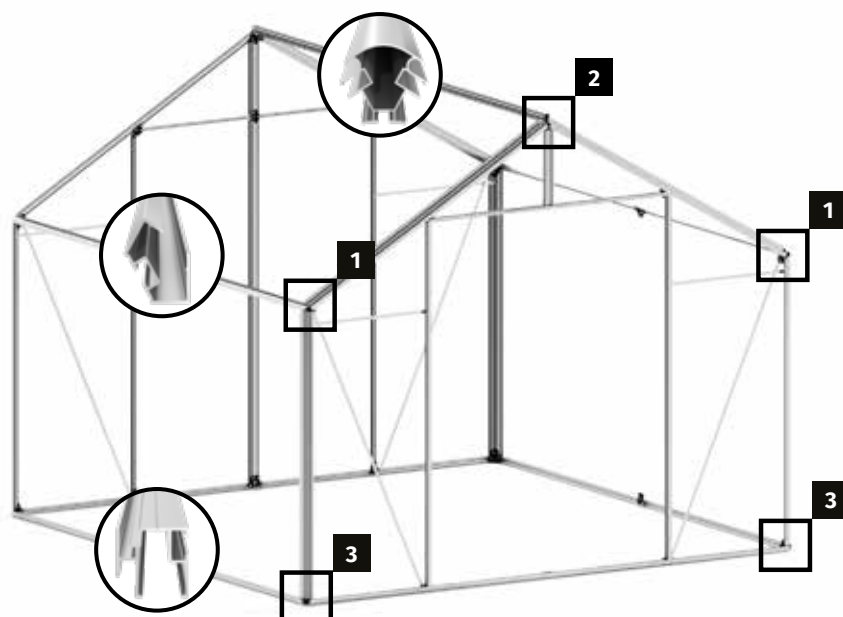

Nota

Nella fase successiva, le parti longitudinali (profili del pavimento, grondaie e colmo) vengono avvitate alle pareti anteriori e posteriori preparate. Questo lavoro dovrebbe essere svolto da almeno due persone, ma idealmente da tre.

Posizionare le sezioni lunghe sul pavimento. Posizionare i pannelli anteriori e posteriori in modo che le sezioni lunghe si trovino tra loro e fungano da distanza tra i pannelli anteriori e posteriori.

Iniziare ad avvitare la grondaia, quindi inserire il profilo di colmo. Infine, i due profili di base vengono avvitati ai pannelli anteriore e posteriore.

Per questa fase di montaggio sono necessari i seguenti elementi:



Pezzo	Codice articolo	Designazione	Quantità	Orchidee 2	Orchidee 3	Orchidee 4	Orchidee 5
1	-	Profilo del pavimento (già pre-	2	1252 mm	1867 mm	2504 mm	3119 mm
2	-	Grondaia (già predisposta)	2	1252 mm	1867 mm	2504 mm	3119 mm
3	-	Colmo (già preparato)	1	1252 mm	1867 mm	2504 mm	3119 mm
4	690509	Vite M6x12 mm	18	-	-	-	-
5	690547	Dado M6	18	-	-	-	-



Nota:

I pannelli anteriore e posteriore sono avvitati insieme esattamente nello stesso modo. Avvitare saldamente il componente prima sul pannello anteriore e poi su quello posteriore. Non montare il pezzo successivo prima di aver avvitato entrambi i lati!

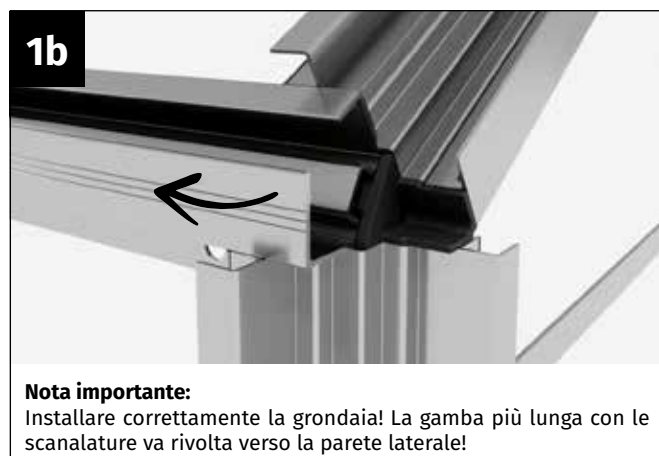

2d

Spingere il profilo del colmo verso l'esterno fino a toccare la battuta del connettore in plastica. Avvitare saldamente il profilo di colmo con un dado M6.

**Nota**

Se avete deciso di acquistare una fondazione aggiuntiva in alluminio, le illustrazioni del 1° piano cambieranno. Fase - Collegamento dei profili del pavimento. Fare riferimento alle illustrazioni "Incl. fondazione".

3a

Prendere il profilo del pavimento e due viti M6x12 mm, i dadi M6 e il nodo del pavimento in plastica.

3b

Inserire le viti M6x12 mm nel canale del profilo del pavimento.

3c

Posizionare il profilo del pavimento sul connettore di plastica in modo che la vite sporga attraverso il foro del connettore.

3d

Premere il profilo del pavimento verso l'esterno fino a quando non tocca l'arresto del connettore di plastica. Avvitare saldamente il profilo del pavimento con un dado M6.



Avvitare i profili del pavimento alla parete anteriore e posteriore, compresa la fondazione

Per prima cosa, il profilo del pavimento viene avvitato al nodo del pavimento. Prima di serrare il dado, spingere il profilo del pavimento verso l'esterno fino a toccare l'arresto del nodo del pavimento. Allineare quindi le viti dei profili di fondazione, posizionare il nodo angolare della fondazione e avvitarlo saldamente ai profili di fondazione.

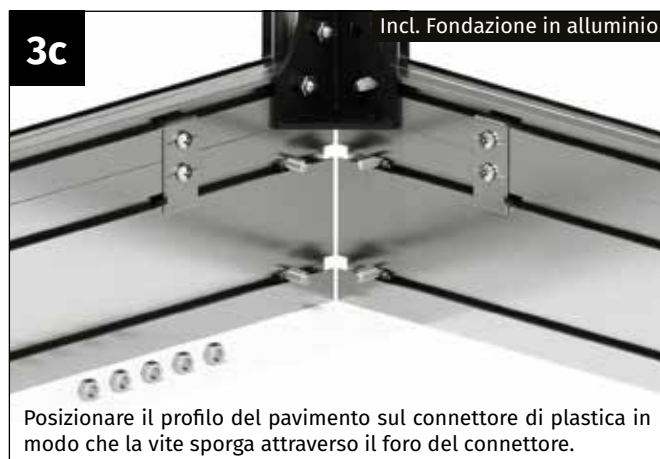

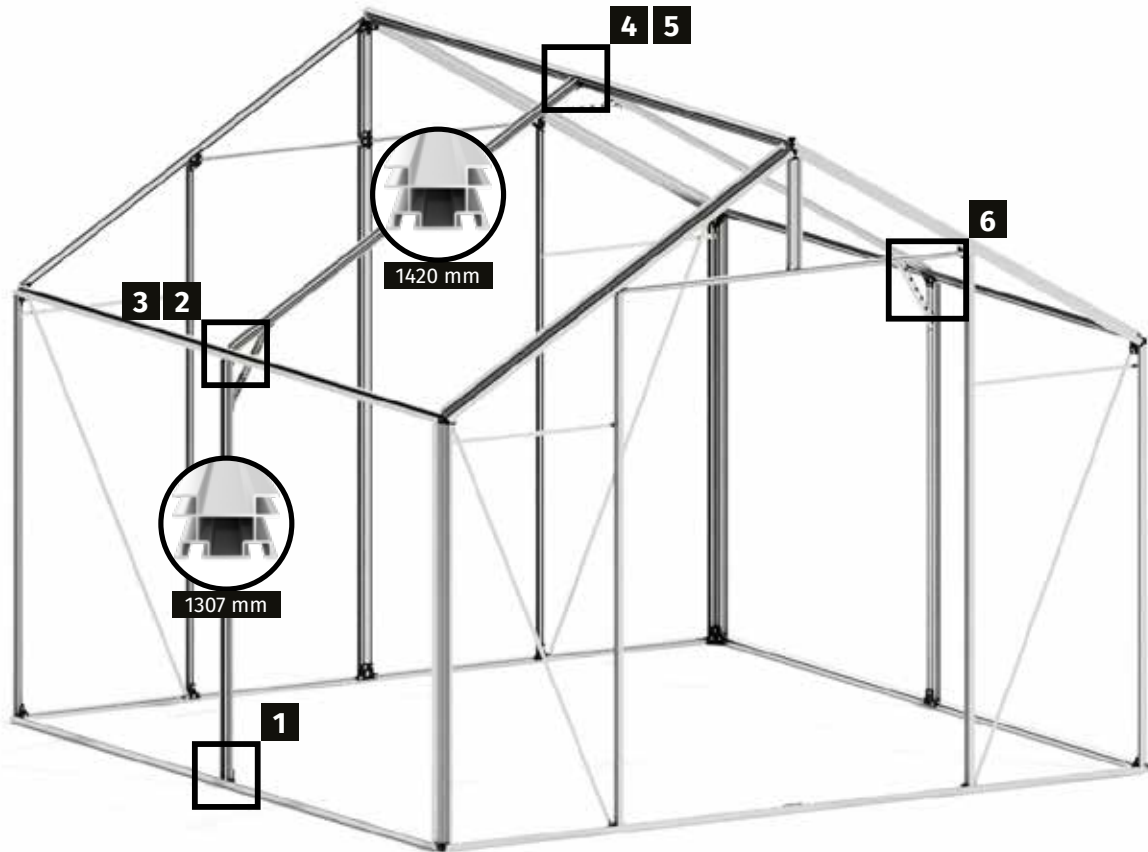

Per questa fase di montaggio sono necessari i seguenti elementi:



Pezzo	Codice articolo	Designazione	Lunghezza	Orchidee 2	Orchidee 3	Orchidee 4	Orchidee 5
1	PQS08-1307.1	Profilo di accoppiamento	1307 mm	-	-	2	2
2	PQS08-1420.1	Profilo di accoppiamento	1420 mm	-	-	2	2
3	126-0025.1	Rinforzo di colmo e grondaia	25 mm	-	-	3	3
4	690509	Vite M6x12 mm	-	-	-	22	22
5	690547	Dado M6	-	-	-	22	22



Nota:

Nella fase di costruzione successiva, i punti di accoppiamento vengono montati sulle pareti laterali e sul tetto. **Se avete acquistato un modello Orchidee 2 o Orchidee 3, questa fase di montaggio non è necessaria, in quanto non è prevista la divisione dei profili longitudinali!**



Ripetere

Ripetere la fase di montaggio dei profili di accoppiamento su entrambi i lati della serra.

1a



Prendere il profilo di accoppiamento del pannello laterale e due viti M6x12 mm e due dadi M6.

1b



Inserire una vite M6x12 mm nel canale della vite del profilo di accoppiamento.

1c



Posizionare il profilo di accoppiamento sul profilo del pavimento in modo che le due viti M6x12 mm sporgano attraverso i fori del nodo di connessione.

1d

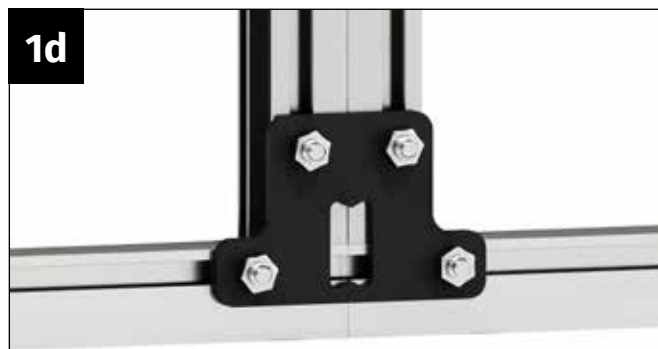

Avvitare saldamente il profilo di accoppiamento al nodo del connettore utilizzando due dadi M6.

2a



ATTENZIONE: Sono necessarie tre viti M6x12 mm e tre dadi M6 sulla parte superiore del profilo di accoppiamento.

2b



Inserire due viti M6x12 mm nel canale della vite sinistra e una vite nel canale della vite destra del profilo di accoppiamento.

2c



Inserire il profilo di accoppiamento in modo che le due viti M6x12 mm sporgano attraverso i fori del nodo connettore.

2d



Avvitare saldamente il profilo di accoppiamento al nodo del connettore utilizzando due dadi M6. Fissare la vite rimanente del canale sinistro con un dado per evitare che scivoli.

3a



ATTENZIONE: Sono necessarie tre viti M6x12 mm e tre dadi M6 sul lato inferiore del profilo di accoppiamento.

3b



Inserire due viti M6x12 mm nel canale della vite sinistra e una vite nel canale della vite destra del profilo di accoppiamento.

3c



Avvitare saldamente il profilo di accoppiamento al nodo del connettore utilizzando due dadi M6. Fissare la vite rimanente del canale sinistro con un dado per evitare che scivoli.

4a



ATTENZIONE: Sono necessarie tre viti M6x12 mm e tre dadi M6 sulla parte superiore del profilo di accoppiamento.

4b



Inserire due viti M6x12 mm nel canale della vite sinistra e una vite nel canale della vite destra del profilo di accoppiamento.

4c



Avvitare saldamente il profilo di accoppiamento al colmo con due dadi M6. Fissare la vite rimanente del canale sinistro con un dado M6 per evitare che scivoli.



Nota

Per migliorare ulteriormente i carichi del tetto delle nostre serre, abbiamo dotato le aree in cui i profili longitudinali (profilo di colmo e grondaia) sono divisi con rinforzi aggiuntivi. Applicare un rinforzo alla divisione sul colmo e uno a ciascuna delle due grondaie. **Suggerimento:** Per ottenere la migliore stabilità, si consiglia di distanziare leggermente il colmo verso l'esterno con un supporto ausiliario prima di installare i rinforzi. Quando si installano i rinforzi sulle grondaie, assicurarsi che le grondaie siano esattamente allineate e non si pieghino in nessun caso verso l'esterno! **È meglio rimuovere il supporto del colmo solo dopo aver vetrato la serra!**



Sostenere il colmo con un supporto ausiliario come descritto. Portate con voi un "Colmo di rinforzo + grondaia".



Allentare i dadi M6 delle due viti M6x12 mm inserite nel profilo di accoppiamento.



Allineare le viti M6x12 mm in modo da posizionare l'irrigidimento e metterlo in posizione.



Allineare bene il puntone e avvitarlo con i dadi M6.



Utilizzare un rinforzo per colmo e grondaia .



Allentare i dadi M6 delle due viti M6x12 inserite nel profilo di accoppiamento.



Allineare le viti M6x12 mm in modo da posizionare l'irrigidimento e metterlo in posizione.



Allineare bene il puntone e avvitarlo con i dadi M6.

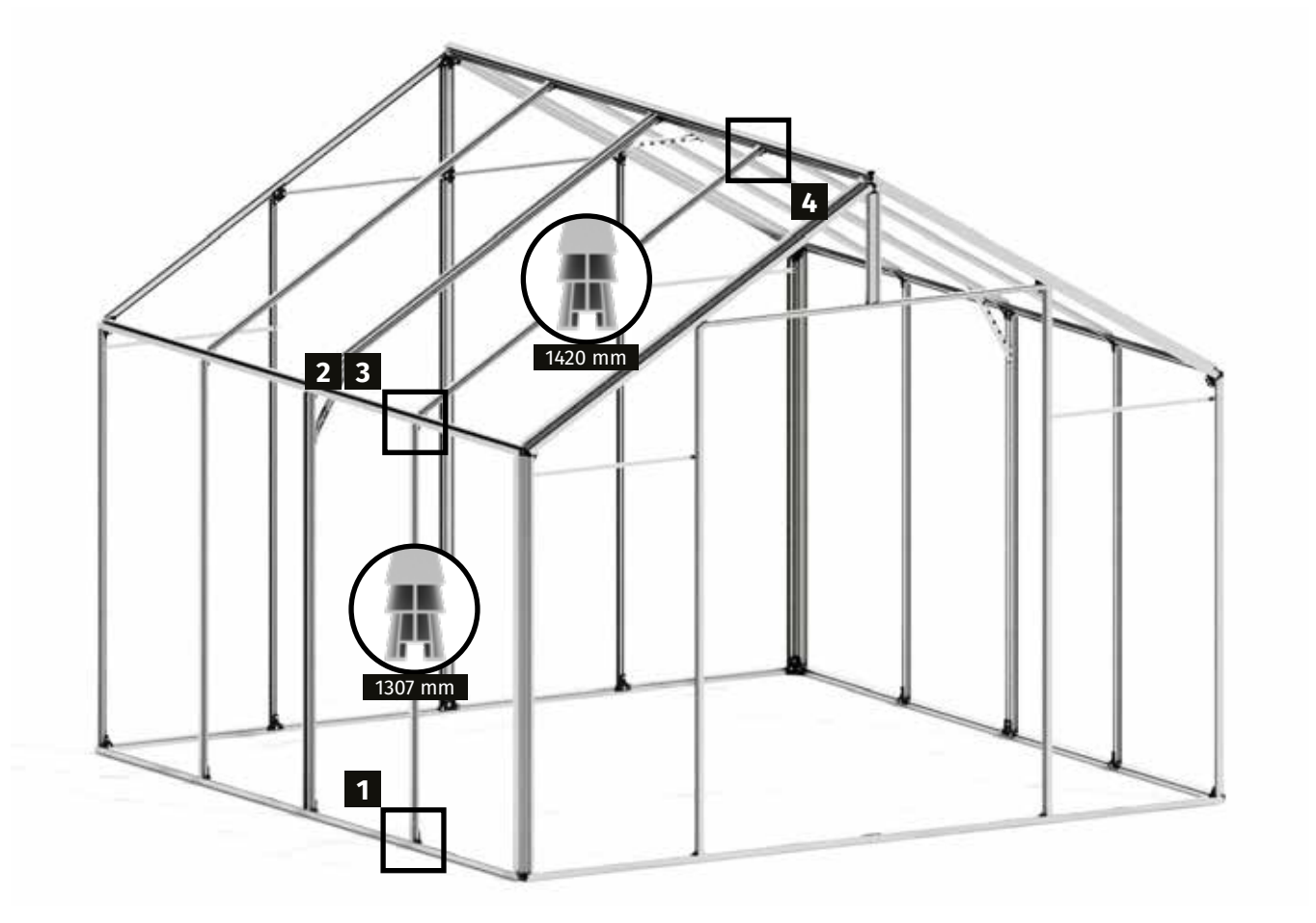

Per questa fase di montaggio sono necessari i seguenti elementi:



Pezzo	Codice articolo	Designazione	Lunghezza	Orchidee 2	Orchidee 3	Orchidee 4	Orchidee 5
1	PQS11-1307.1	Puntone della parete	1307 mm	2	4	4	6
2	PQS11-1420.1	Puntone del tetto	1420 mm	2	4	4	6
3	690509	Vite M6x12 mm	-	8	16	16	24
4	690547	Dado M6	-	8	16	16	24

1a

Prendere un puntone dal pannello laterale, un bullone M6x12 mm e un dado M6.

1b

Inserire la vite M6x12 mm sul lato inferiore nel canale della vite del puntone.

1c

Posizionare il montante del pannello laterale sul profilo del pavimento. Posizionare la vite M6x12 mm nel foro del connettore di plastica.

1d

Avvitare saldamente il puntone al connettore di plastica con un dado M6.

2a

Prendere un bullone M6x12 mm e un dado M6.

2b

Inserire una vite M6x12 mm nella parte superiore nel canale della vite del puntone.

2c

Posizionare il puntone del pannello laterale sul connettore di plastica. Posizionare la vite M6x12 mm nel foro del connettore di plastica.

2d

Avvitare saldamente il puntone al connettore di plastica con un dado M6.

3a



Prendete un puntone del tetto, un bullone M6x12 mm e un dado M6.

3b



Inserire la vite M6x12 mm sul lato inferiore nel canale della vite del puntone del tetto.

3c



Posizionare il puntone del tetto sul connettore di plastica. Posizionare la vite M6x12 mm nel foro del connettore di plastica.

3d



Avvitare saldamente il puntone al connettore di plastica con un dado M6.

4a



Prendere un bullone M6x12 mm e un dado M6. Inserire la vite M6x12 mm nella parte superiore nel canale della vite del puntone del tetto.

4b



Posizionare il puntone del tetto sul connettore di plastica. Posizionare la vite M6x12 mm nel foro del connettore di plastica.

4c



Avvitare saldamente il puntone al connettore di plastica con un dado M6.



Ripetere

Ripetere il punto 7 per tutti gli altri montanti della parete laterale e del tetto!

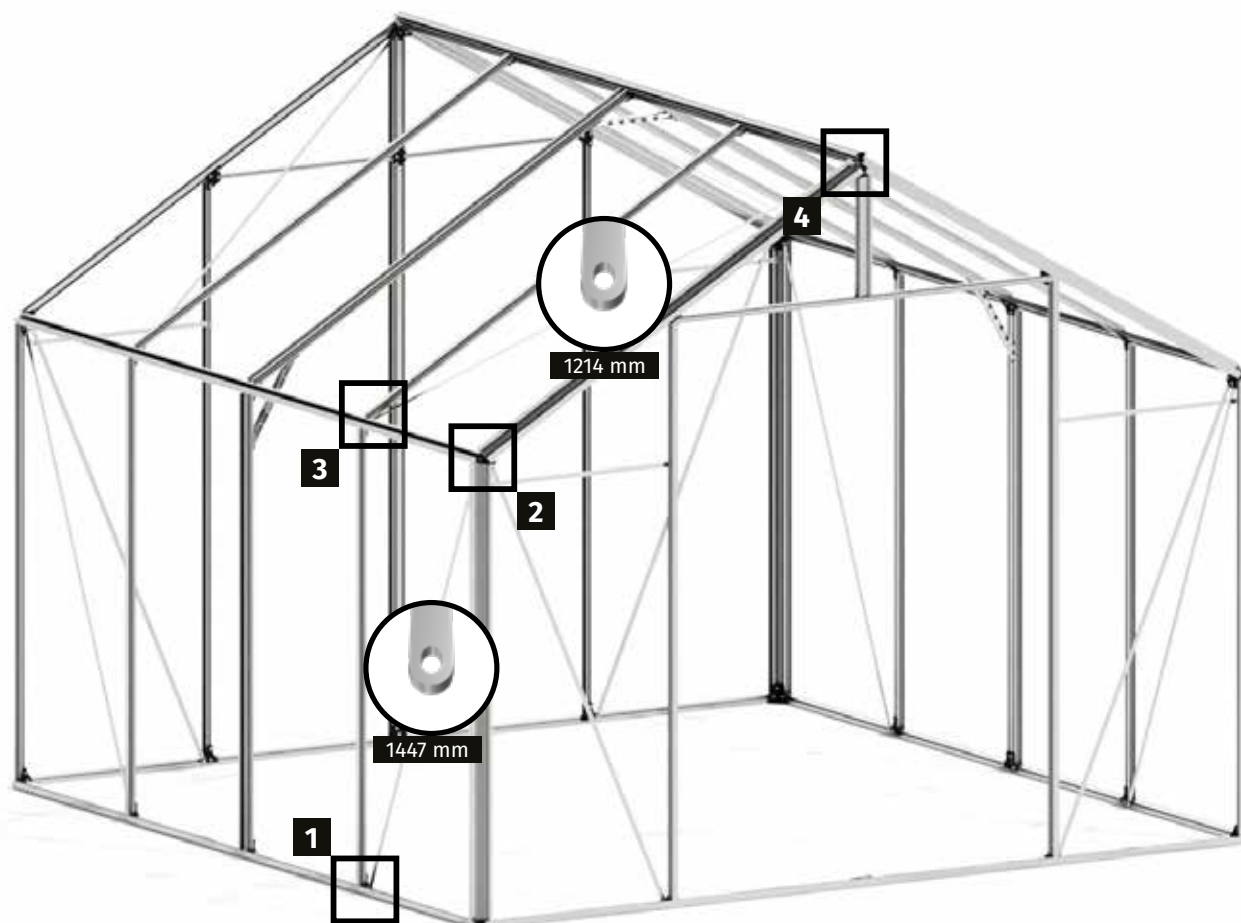

Per questa fase di montaggio sono necessari i seguenti elementi:



Pezzo	Codice articolo	Designazione	Lunghezza	Orchidee 2	Orchidee 3	Orchidee 4	Orchidee 5
1	1502-1447.1	Controventatura parete	1447 mm	4	4	4	4
2	1502-1544.1	Controventatura del tetto	1544 mm	-	-	4	4
3	690509	Vite M6x12 mm	-	4	4	8	8
4	690547	Dado M6	-	8	8	12	12



Nota

Il tetto del modello **Orchidee 2** non è dotato di controventature.

Informazioni sui modelli **Orchidee 3, Orchidee 4 e Orchidee 5:**

Se non si desidera che la finestra per tetto sia attraversata da una protezione antivento all'interno, si consiglia di non installare la finestra su una delle campate esterne del tetto!





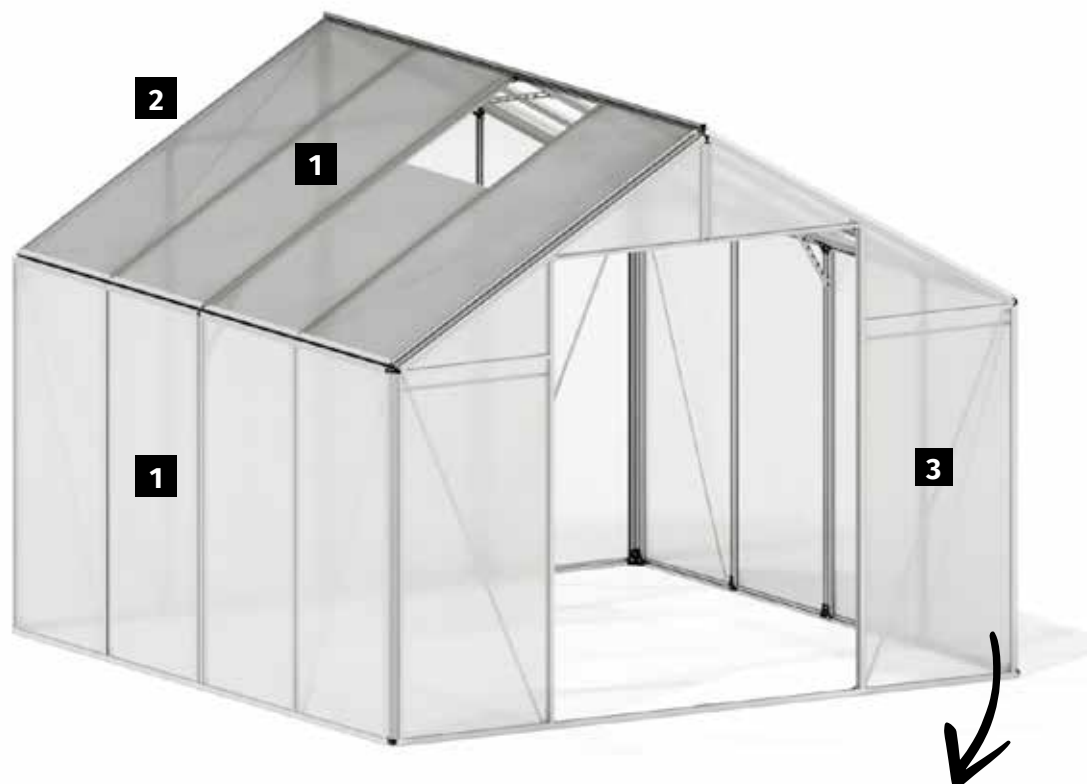

Pareti laterali e tetto



Pannello posteriore



Parete anteriore

**Nota**

Nelle fasi successive, le lastre alveolari della serra vengono installate nel telaio in alluminio predisposto.

PRIMA DEL MONTAGGIO:

Si prega di notare che le lastre alveolari fornite hanno un lato interno e uno esterno. L'esterno è resistente ai raggi UV e riporta la dicitura "Outside".

In alternativa, è possibile sia stata applicata una pellicola sui pannelli - il lato con la pellicola è quello esterno.

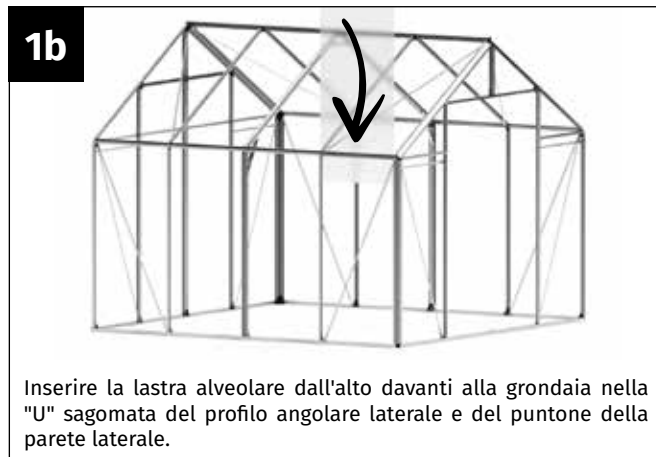

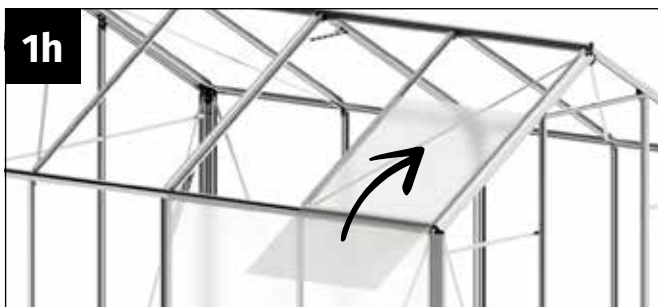

1h
Inserire la lastra alveolare dal basso con un angolo nella "U" sagomata del profilo angolare del tetto e del puntone del tetto. **Potrebbe essere necessario allentare di nuovo le protezioni antivento all'interno per poter** per poter allineare con precisione la serra.



1i
Premere la lastra alveolare verso l'alto in modo che sporga leggermente nella "U" sagomata del colmo.



1j
Vetrare la sezione successiva della parete laterale con un altro pannello alveolare. Prendere un fermavetro e tagliarlo alla lunghezza giusta, se necessario. A tale scopo, utilizzare una sega a denti stretti.



1k
Tirare il pannello del tetto verso il basso in modo che si appoggi a circa metà della gamba superiore della grondaia. Agganciare il fermavetro alla parte superiore della grondaia.



1l
Assicuratevi che sia agganciato saldamente per tutta la sua lunghezza.



Ripetere

Terminare la vetratura delle pareti laterali e del tetto nello stesso modo.

Nota: tetto in lastre alveolari:

Quando si vetrano le superfici del tetto, è necessario definire in anticipo il punto in cui si desidera installare la finestra. La finestra è vetrata solo a metà altezza in anticipo. Si consiglia di installare le aperture delle finestre sul lato meno esposto alle intemperie, possibilmente al riparo dal vento.



Nota importante

Dopo aver terminato la vetratura, non dimenticare di riavvitare le controventature, se necessario!

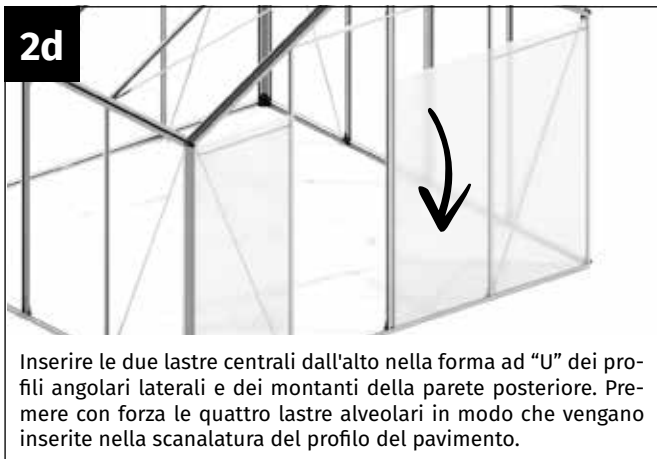



2g



2h

Prendere il pannello rettangolare più piccolo per la parete di fondo.



2i

Inserire le lastre alveolari dall'alto nelle "U" sagomate dei montanti della parete posteriore.



2j

Prendere il secondo pannello per la parete posteriore



2k

Inserire le lastre alveolari dall'alto nelle "U" sagomate dei montanti della parete posteriore.



2l

Prendere due profili ad H.



2m

Posizionare un profilo ad H sulle lastre alveolari della parete posteriore.



2n

Prendete una lastra di destra e una di timpano ciascuna.

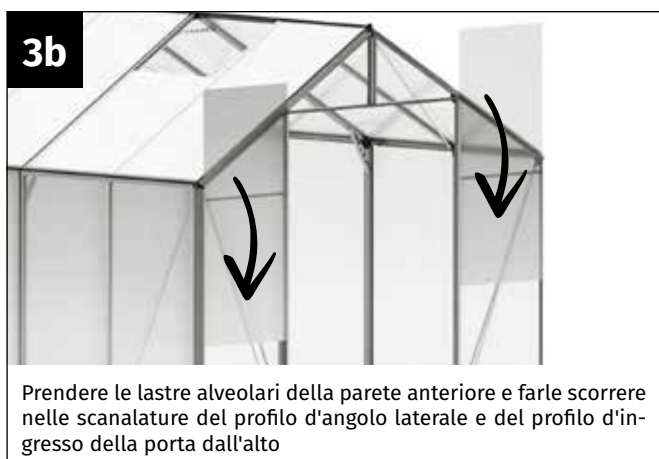

3d



Prendere due profili ad H.

3e



Posizionare un profilo ad H su ciascuno dei due pannelli della parete anteriore. **Si veda anche i dettagli sopra sull'installazione dei profili H!**

3f



Prendere i due pannelli triangolari per la parete anteriore.

3g



Posizionare i pannelli sui profili H.

3h



Prendete le piastre triangolari del timpano.

3i



Posizionare le lastre triangolari del timpano sul puntone tras-

3j



Dettaglio: Pannello triangolare attaccato al timpano

3k



Prendere due clip di plastica e tagliarle alla lunghezza del profilo angolare del tetto. Posizionare le clip sul profilo angolare del tetto. Assicuratevi che siano agganciati saldamente per tutta la loro lunghezza.

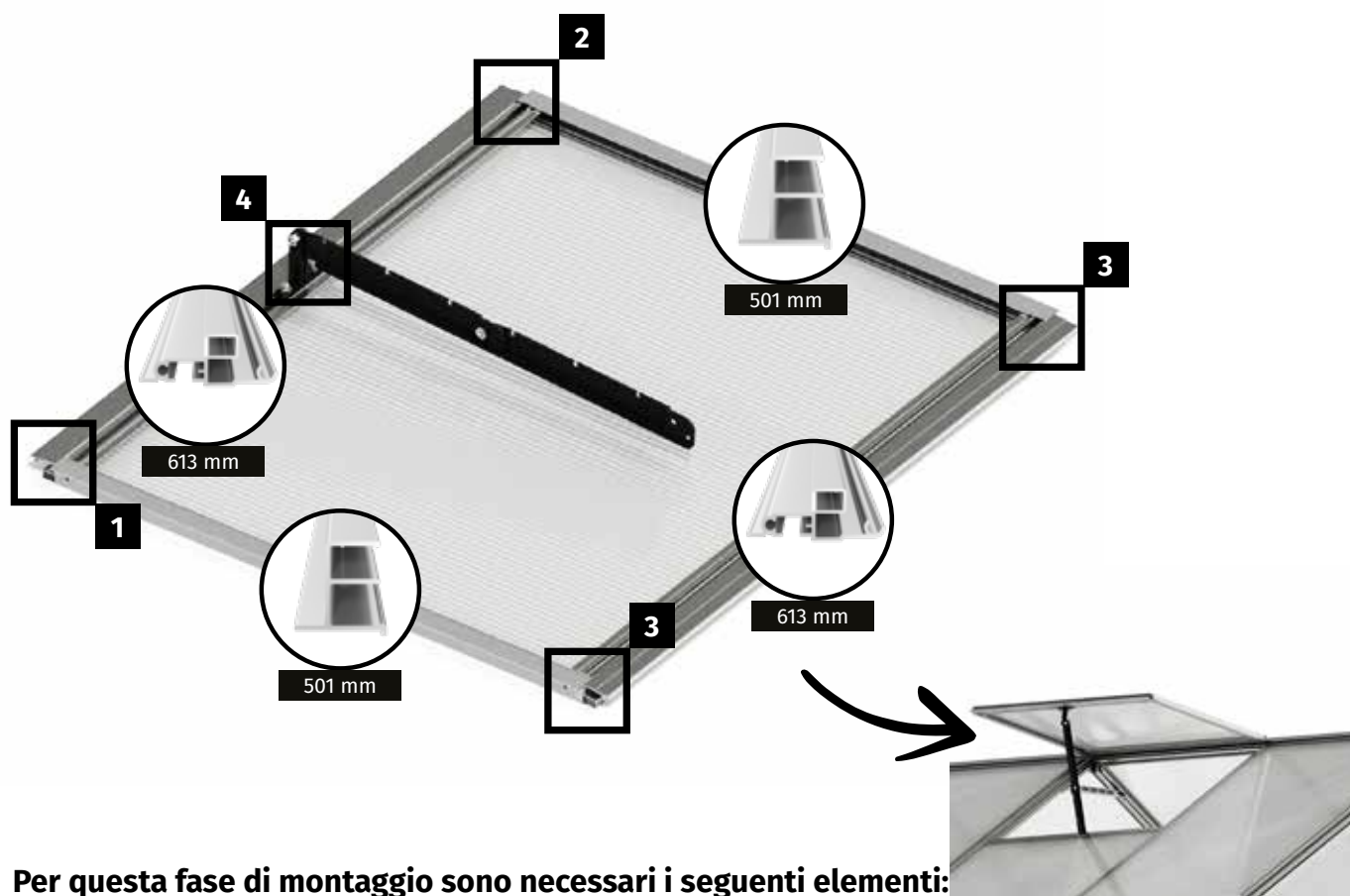

Per questa fase di montaggio sono necessari i seguenti elementi:



Pezzo	Codice articolo	Designazione	Lunghezza	Orchidee 2	Orchidee 3	Orchidee 4	Orchidee 5
1	PQS06-613.1	Profilo della cerniera della	622 mm	2	2	2	2
2	PQS07-501.1	Profilo laterale della finestra	505 mm	2	2	2	2
3	PQS18-593.1	Arresto della finestra	593mm	1	1	1	1
4	665958	Cavalletto finestra	-	1	1	1	1
5	PQS40	Connettore a L finestra	-	1	1	1	1
6	PQS38	Nodo connettore diritto	-	1	2	2	2
7	664753	Viti autofilettanti 4,2x22 mm	-	4	4	4	4
8	690509	Vite M6x12 mm	-	3	3	3	3
9	690547	Vite M6x16 mm	-	1	1	1	1
10	690547	Dado M6	-	6	6	6	6
11	690547	Dado autobloccante	-	1	1	1	1
12	690622	Vite a rombo	-	2	2	2	2
13	521/610/6	Pannello finestra 521x610	-	1	1	1	1



Montaggio dell'arresto della finestra

Nella fase di costruzione successiva, la battuta delle finestre viene montata sulle campate del tetto destinate alle finestre.

Per il montaggio del profilo di arresto della finestra sul puntone del tetto si utilizza una vite a rombo M6/12 mm (n. 690622)!



Prendere due nodi di collegamento diritti, due viti M6x12, due viti a rombo e quattro dadi.



Inserire una vite M6x12 mm nel canale della vite su ciascun lato del profilo di battuta. Inserire una vite a rombo in ogni canale della vite del puntone del tetto.



Inserire il profilo di arresto della finestra e spingerlo verso il basso in modo che preme saldamente contro la lastra alveolare.



Avvitare saldamente il connettore di plastica con i dadi M6. Assicurarsi che la vite a rombo sia incastrata nel canale della vite del puntone del tetto!



Montaggio dell'arresto della finestra elemento esterno del tetto

Se si desidera installare la finestra sugli elementi esterni del tetto, utilizzare il connettore a L PQS40 invece di un nodo di collegamento diritto per il fissaggio!

**Nota**

La finestra viene assemblata nella successiva fase di costruzione.
Le viti M6/12 mm mostrate nella Figura 1a sono necessarie una sola volta e vengono quindi inserite nel canale della vite solo da un lato.

**Nota importante**

Dopo il montaggio, far scorrere la finestra dall'estremità del profilo di colmo alla posizione desiderata.

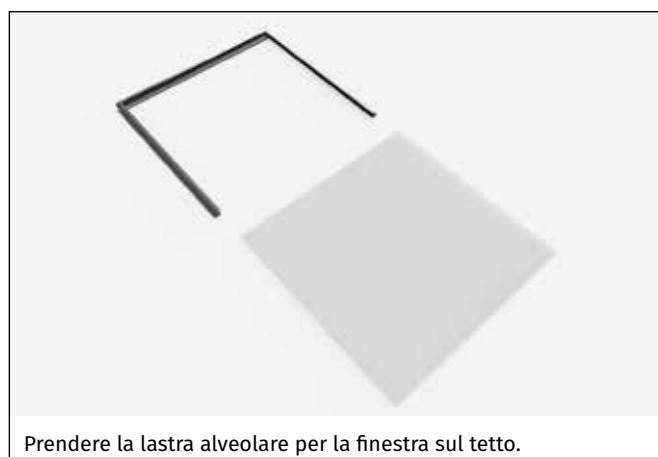

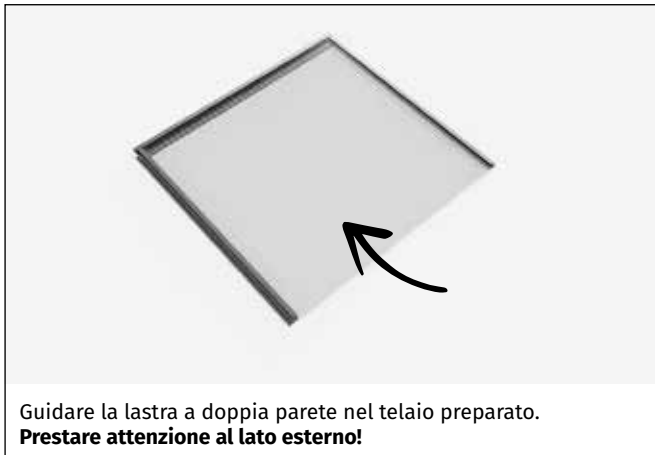

Guidare la lastra a doppia parete nel telaio preparato.
Prestare attenzione al lato esterno!



3a
Prendere il secondo profilo della cerniera e due viti autofilettanti da 4,2x22 mm.



3b
Fissare il profilo della cerniera ai profili laterali della finestra.



3c
Avvitare entrambi i lati con una vite autofilettante da 4,2x22 mm.



Installazione del cavalletto della finestra

Collegare le due parti singole utilizzando un bullone M6x12 mm e un dado M6. Le due gambe della cerniera sono avvitate con una vite M6x16 mm e un dado autobloccante M6.

Serrare il dado autobloccante M6 così saldamente che le gambe possono essere spostate solo con un po' di forza.



Apri-finestra automatico

Consigliamo di installare un apri-finestra automatico come accessorio utile. Il cavalletto incluso nella fornitura viene semplicemente sostituito con l'apri-finestra automatico. **Importante:** In inverno, il pistone dell'apri-finestra automatico deve essere protetto dal gelo. È preferibile sostituirlo con il dispositivo di apertura manuale in dotazione!



Panoramica del montaggio del cavalletto

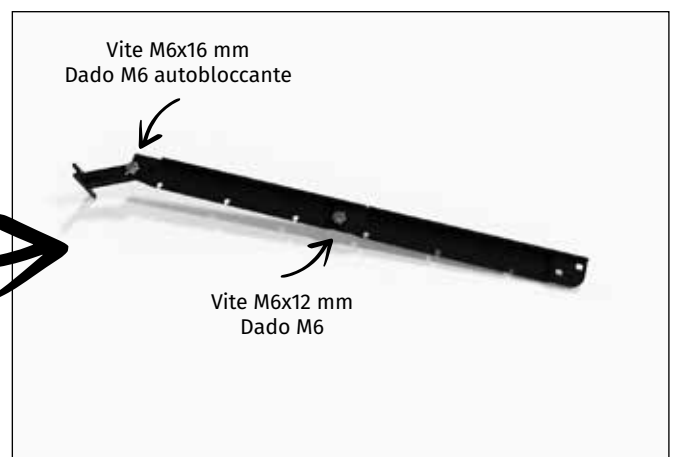

4a



Prendere il supporto della finestra preparato e due dadi M6.

4b

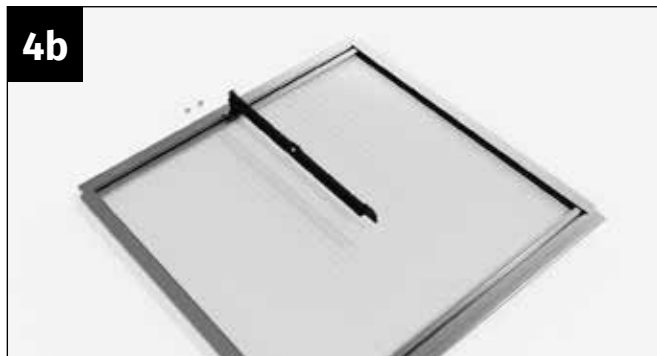

Posizionare il cavalletto della finestra esattamente al centro del profilo della cerniera. Inserire una delle viti M6x12 mm precedentemente inserite nell'incavo del supporto su ciascun lato.

4c



Avvitare il supporto al profilo della cerniera con due dadi M6.



Inserire l'anta della finestra nel profilo di colmo. Si consiglia di applicare un po' di olio (**non fornito**) sul cono della cerniera dell'anta della finestra.



Far scorrere l'anta della finestra nell'apertura lasciata libera durante la vetratura del tetto.



Per aprire la finestra, il cavalletto della finestra viene agganciato al profilo di battuta inferiore nella posizione desiderata con la tacca corrispondente (non c'è una controparte sulla guida in alluminio).



Per chiudere la finestra, il cavalletto viene inclinato di 90 gradi.

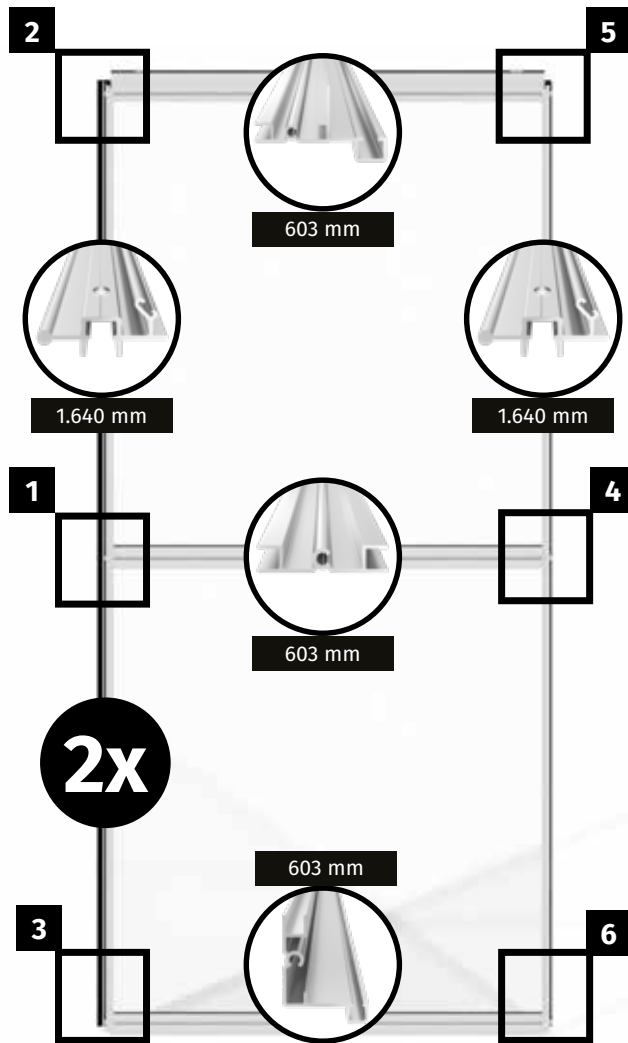

Per questa fase di montaggio sono necessari i

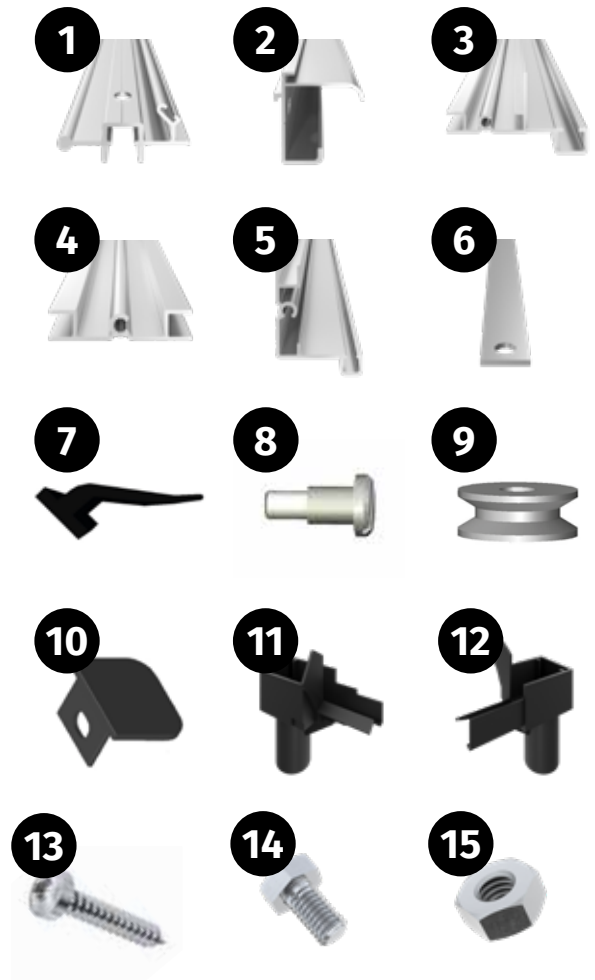

Pezzo	Codice articolo	Designazione	Lunghezza	Orchidee 2	Orchidee 3	Orchidee 4	Orchidee 5
1	PQS15-1640.1	Profilo laterale della porta	1640 mm	4	4	4	4
2	PQS17-1255.1	Binario della porta	1255 mm	2	2	2	2
3	PQS12-603.1	Profilo superiore della	603 mm	2	2	2	2
4	PQS02-603.1	Profilo della porta centrale	603 mm	2	2	2	2
5	PQS13-603.1	Profilo della porta in basso	603 mm	2	2	2	2
6	1502-0344.1	Supporto del binario della	344 mm	2	2	2	2
7	CT510 GAR3440	Guarnizione della porta	3440 mm	2	2	2	2
8	664555	Bullone dell'assale	-	4	4	4	4
9	664548	Rullo porta	-	4	4	4	4
10	665973	Protezione del binario della	-	2	2	2	2
11	PQS41	Scarico pioggia - sinistra	-	1	1	1	1
12	PQS42	Scarico pioggia - destra	-	1	1	1	1
13	664753	Viti autofilettanti 4,2x22 mm	-	12	12	12	12
14	690509	Vite M6x12 mm	-	2	2	2	2
15	690547	Dado M6	-	6	6	6	6
16	781/610/6	Lastra alveolare porta	-	2	2	2	2



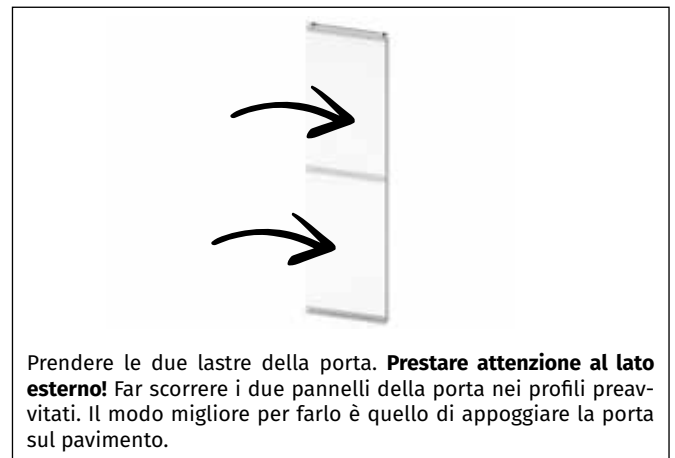

5b



Avvitare saldamente il profilo della porta laterale al profilo del rullo della porta.

5c



Utilizzare una vite autofilettante da 4,2x22 mm.

5d



Avvitare saldamente il profilo della porta laterale al profilo del pavimento inferiore con la vite autofilettante 4,2 x 22 mm.



Dettaglio: Guarnizione della porta

5e

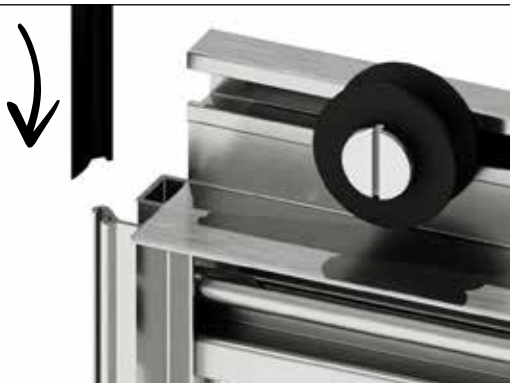

Tagliare la guarnizione della porta in base alla lunghezza del profilo della porta laterale e inserirla nell'apposita scanalatura.

5g



Stringere il profilo in alto con una pinza per evitare che la guarnizione della porta scivoli!



Dettaglio: doppia guarnizione della porta doppia al centro



Ripetere

Ripetere i passaggi da 1 a 5 con il secondo battente della porta!

Nota sull'inserimento della guarnizione della porta:

La guarnizione della porta viene inserita nei profili di ingresso della porta rivolti verso l'esterno, in modo che sia rivolta verso la serra. Copre lo spazio tra l'anta e il profilo d'ingresso della porta.

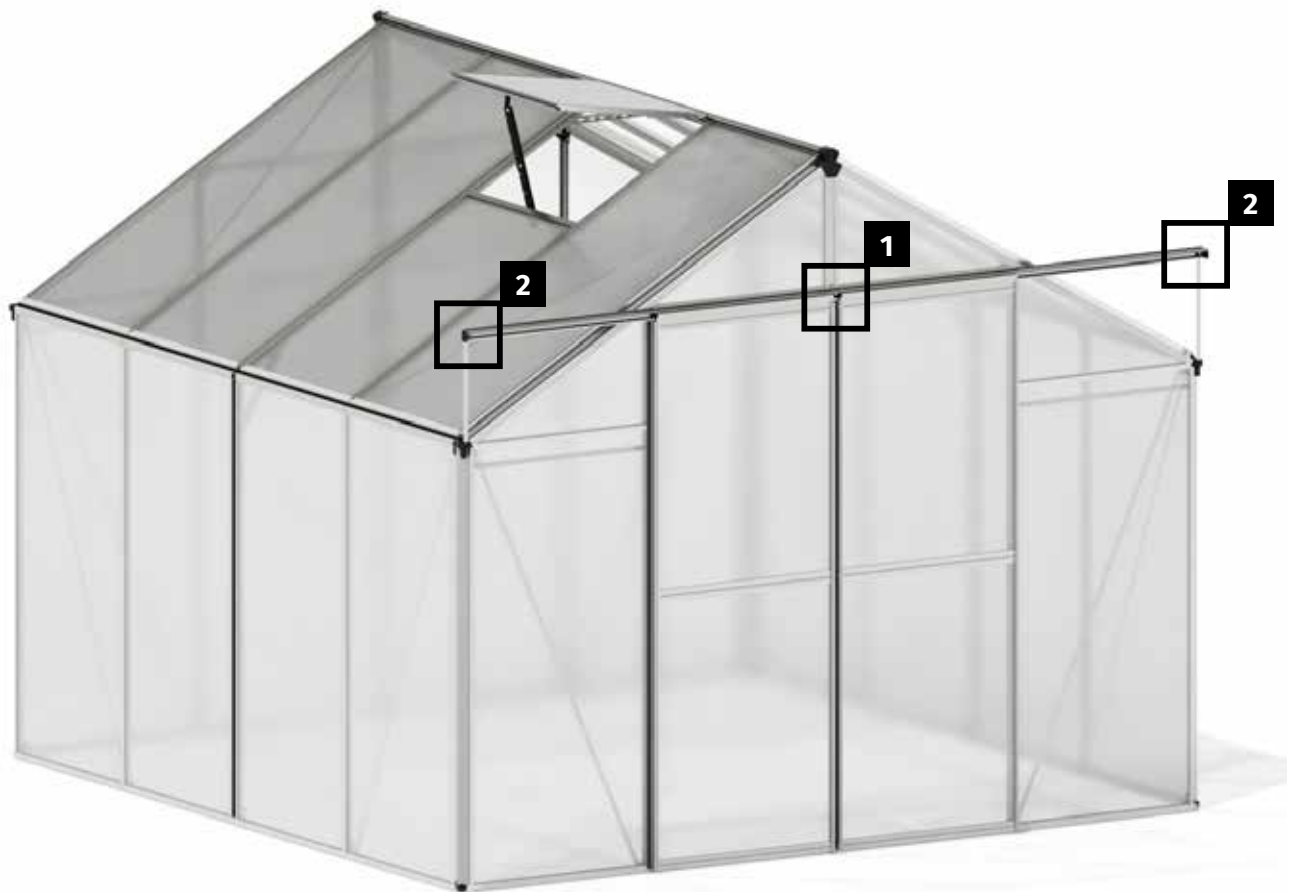

1a

Prendere il binario della porta.

Attenzione: Prima di inserire lateralmente nel montante trasversale, utilizzare un po' di olio (non incluso) per evitare che i profili si inceppino!

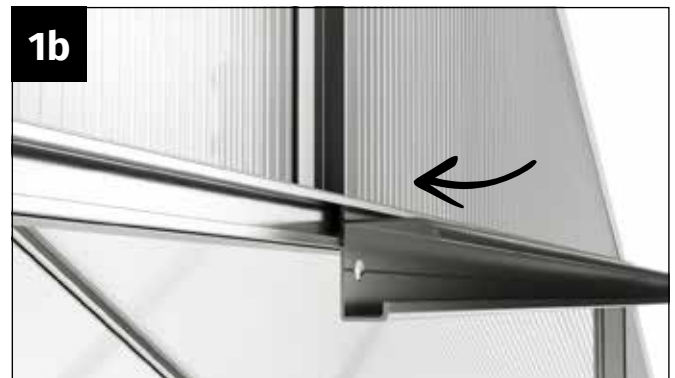

1b

Prendere la guida della porta e inserirla lateralmente esattamente fino al centro del montante trasversale.

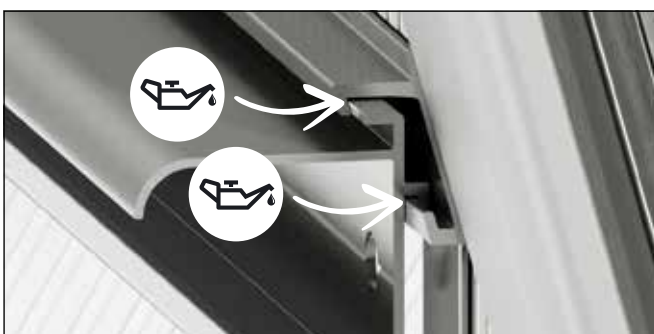

Inserire il binario della porta nel profilo trasversale secondo la sezione mostrata. Utilizzare un po' di olio nei punti contrassegnati per facilitare l'inserimento!



1c

Prendere il secondo binario della porta e procedete allo stesso modo.

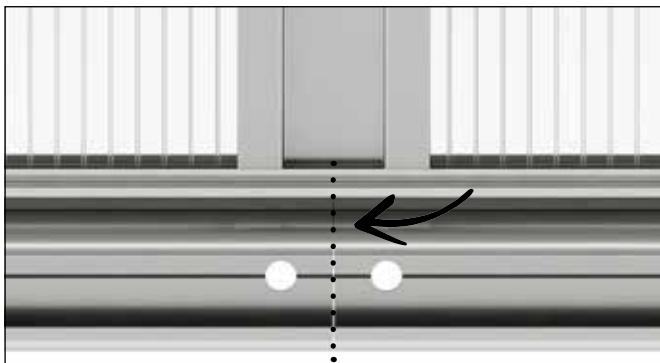

Assicurarsi che le due guide della porta si incontrino esattamente al centro.

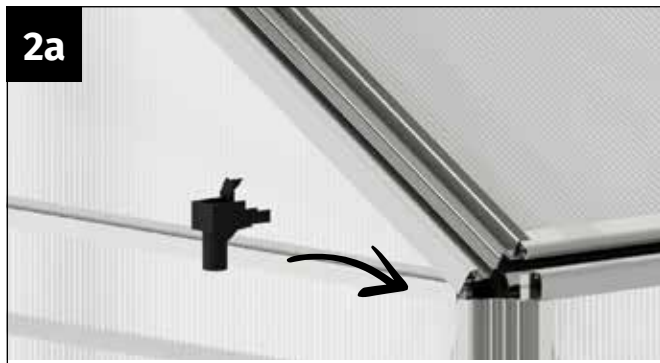

2a

Prendere un canale di scolo dell'acqua piovana a destra. Fissare lo scarico dell'acqua piovana alla grondaia e spingerla nella grondaia fino all'arresto.



2b

Prendere il supporto per il binario della porta.



2c

Inserire il supporto della porta nell'apposito spazio per lo scarico della pioggia.



2d

Dettaglio: Supporto dell'anta alla base dello scarico dell'acqua piovana

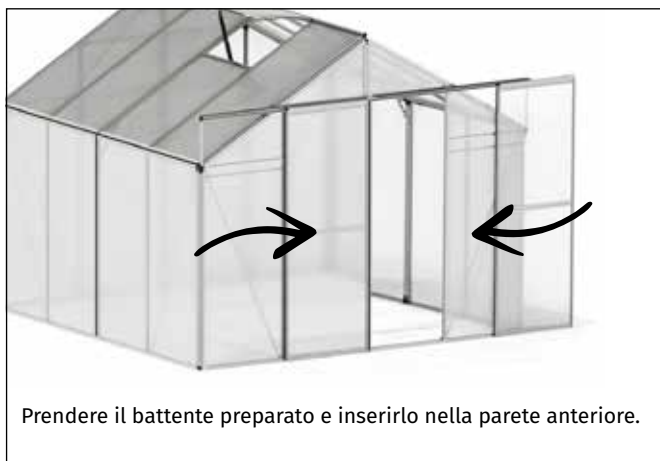

Prendere il battente preparato e inserirlo nella parete anteriore.



Inserire le ante della porta nella serra da destra. Assicurarsi che le rotelle della porta siano agganciate al binario della porta nella parte superiore, come indicato nella sezione trasversale.



Assicurarsi inoltre che la parte inferiore dell'anta della porta sia agganciata all'occhiello previsto sul profilo del pavimento. In questo modo si evita che il battente si allontani dalla serra nella parte inferiore.

2e



Prendere una protezione per il binario della porta, una vite M6x12 mm e un dado M6.

2f



Fissare la protezione della guida della porta al profilo.

2g



Inserire la vite M6x12 mm da dietro attraverso il foro nel binario della porta e la protezione del binario della porta.

2h



Avvitare saldamente la protezione della guida della porta e il binario della porta con un dado M6.

2i



Prendere una protezione per il binario della porta, una vite M6x12 mm e un dado M6.

2j



Fissare la protezione del binario della porta al binario della porta.

2k



Inserire la vite M6x12 mm da dietro attraverso il foro del supporto, il binario della porta e la protezione del binario della porta.

2l



Avvitare saldamente la protezione della guida della porta, il binario della porta e il supporto con un dado M6. **Assicurarsi che il supporto sia livellato. Altrimenti, allineare le etichette delle porte di conseguenza!**

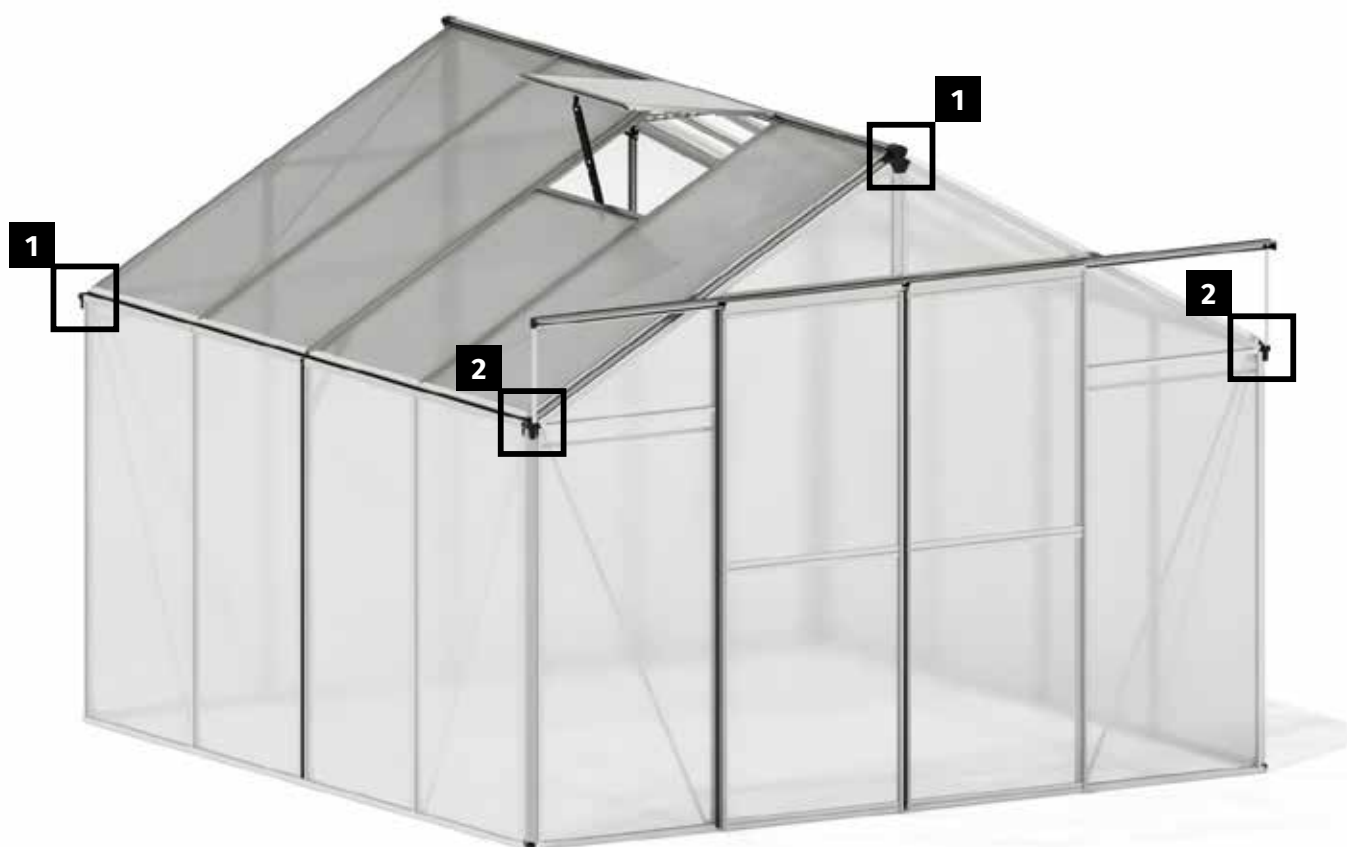

Per questa fase di montaggio sono necessari i seguenti elementi:

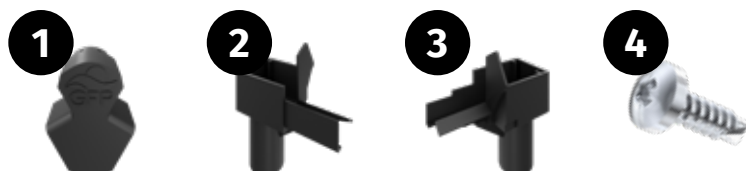

Pezzo	Codice articolo	Designazione	Lunghezza	Orchidee 2	Orchidee 3	Orchidee 4	Orchidee 5
1	PQS34	Copertura del colmo	-	2	2	2	2
2	PQS41	Scarico pioggia - sinistra	-	1	1	1	1
3	PQS42	Scarico pioggia - destra	-	1	1	1	1
4	BS 3,9x13	Vite per trapano 3,9 x 13	-	4	4	4	4



Nota importante

Non dimenticare di controllare e serrare tutti i collegamenti a vite una volta completato il montaggio!

Ripetete questo procedimento dopo circa due settimane!



1a

Prendere una copertura di colmo per la parte anteriore e una per la parte posteriore della serra.



1b

Fissare la copertura del colmo al profilo del colmo.



1c

Avvitare la copertura del colmo al profilo del colmo con due viti da 3,9x13 mm. **Si consiglia di preforare!**



1d



2a

Utilizzare le restanti uscite per l'acqua piovana a sinistra e a destra per le estremità aperte delle grondaie.



2b

Inserire l'uscita dell'acqua piovana nella grondaia fino all'arresto a sinistra e a destra.

Ben fatto, complimenti!
Vi auguriamo buon divertimento con il vostro nuovo paradiso per piante!

- Pagina vuota -

- Pagina vuota -



Pratici accessori

Scoprite un'ampia gamma di accessori di alta qualità per ampliare e personalizzare in modo ottimale la vostra serra. Dai sistemi di ventilazione efficienti ai sistemi di scaffalatura intelligenti, offriamo una vasta scelta di prodotti utili. Progettate la vostra serra in base alle vostre esigenze e preferenze per creare un ambiente ideale per la crescita delle vostre piante.

www.tendapro.it



distribuiti da

GFP Handels GesmbH

Passauerstrasse 24

A-4070 Eferding

www.gfp-international.com

Toolport GmbH

Gutenbergring 1-5

D-22848 Amburgo

www.toolport.de

ORCH206 / ORCH306 / ORCH406 / ORCH506