

MONTERINGSANVISNING



Växthuset SAPHIR

Växthus serien TAURUS - serien

Innehållsförteckning:

INNEHÅLL	SIDA
VIKTIGA ANMÄRKNINGAR	
Viktiga anmärkningar	3
Allmän information, avsedd användning, förklaring av symboler	4
Säkerhetsupplysning	5
Förbered fundamentet före montering	6
Anmärkningar	7
Monterings- och säkerhetsinstruktioner (kortfattad)	8
Garantivillkor, reklamation/klagomål	10-11
Typer av fundament	12
Instruktioner och fundamentsanvisningar	13
Monteringsanvisning aluminiumfundament (valfritt tillbehör)	14-17
Stycklista	18-20
Översikt av paneler	21
MONTERING AV DITT VÄXTHUS	
Steg 1: Montering av den främre väggen	22-31
Steg 2: Montering av den bakre väggen	32-42
Steg 3: Anslutning av långsidornas delar (markprofil, takränna,nock)	44-46
Steg 4: Montering av de längre profilerna (markprofil, takränna,nock)	47-49
Steg 5: Montering av kopplingsprofilerna	50-53
Steg 6: Montering av sidoväggs- och takstag	54-56
Steg 7: Montera förstärkningar på sidoväggen och taket	57-59
Steg 8: Placering av panelerna	60-69
Steg 9: Montering av fönstret	70-74
Steg 10: Montering av dörrdelarna	75-78
Steg 11: Placera in dörrdelarna	79-81
Steg 12: Slutsteg	82-83

VIKTIGA ANMÄRKNINGAR

INVENTERING AV ALLA DELAR

Vi rekommenderar starkt att du kontrollerar ramens delar samt panelerna för fullständighet med hjälp av stycklistan. Om du försäkrar dig att alla delar finns tillgängliga säkerställs en konsekvent konstruktion och du sparar tid och slipper besvär med ett eventuellt nödvändigt avbrott i monteringen.

VARNING:

För att undvika felantal av delar använder vi oss av en modern vikt-teknik vid paketering. Därmed blir alla enskilda steg i packingen exakt viktkontrollerade och övervakade. Genom detta sätt kan vi på bästa sätt undvika fel eller misstag vid paketering av alla delar.

Skulle motförmodan trots detta, en del skadats under transport eller om en del saknas så skickas den ut så snart som möjligt efter kontakt med oss.

BEGÄRAN:

Tillverkaren eller importören är GFP Handels GesmbH, Passauerstr. 24, A-4070 Eferding, Österrike (nedan även kallad „tillverkaren“, „vi“ eller „oss“).

Om några frågor om monteringen eller själva produkten uppkommer, kontakta den leverantör som produkten är köpt genom för korrekt information.

REKLAMATION & RETUR: KANALPLATSPLATTOR

Vid häftningen av kartongerna kan det enskilda plattor skadas av häftapparaten på sidorna. Observera att plattorna normalt sätt ej har slutna sidokanter och att detta är en unik egenskap hos oss.

Mindre skador (skador som inte längre är synliga efter att aluminiumprofilerna har förts samman eller efter att plastklämmorna har fixerats – d.v.s. sticker inte ut mer än ca. 7 mm från plattan) inte är ett reklamationsgrund, eftersom varken funktionen eller utseendet påverkas.

Sådana plattor kan endast bytas ut efter att originalplattorna har returnerats!

Allmänt

Läs och behåll monteringsanvisningen

Dessa monteringsanvisningar tillhör det växthus du har köpt (hädanefter kallad „produkten“). Den innehåller viktig information om montering och hantering.

Läs monteringsanvisningen noggrant, särskilt säkerhetsupplysningarna, innan du monterar och använder produkten. Att uteläsa dessa monteringsanvisningar kan resultera i allvarlig skada eller skada på produkten.

Monteringsanvisningarna är baserade på dem i Europeiska unionens tillämpliga normer och regler. När du är utomlands, Tänk på även landspecifika riktlinjer och lagar.

Spara monteringsanvisningen för senare användning. Om du lämnar över produkten till tredje part, se till att inkludera dessa monteringsanvisningar.

Avsedd användning

Produkten är designad särskilt för odling eller av grönsaker, blommor och andra växter. Det är inte ett uppehållsrum för människor och är inte lämplig för förvaring av lättantändliga eller brandfarliga ämnen.

Skulle det uppstå brand, ring omedelbart brandkåren och se till att ingen lämnas kvar i produkten.

Produkten är uteslutande avsedd för uppställning i trädgårdar eller liknande grönområden inom privat sektor och är inte lämplig för kommersiellt bruk.

Produkten är ej en leksak.

Observera att konstruktionens utförande kan vara reglerad av byggregler. Före montering, fråga din ansvariga myndighet om och hur du kan montera upp produkten. Om du bryter mot dessa regler kan ditt tillstånd återkallas.

Om du installerar produkten utan tillstånd eller i strid med byggreglerna kan du behöva demontera produkten.

Använd endast produkten enligt beskrivningen i denna monteringsanvisning. All annan användning anses vara felaktig och kan leda till skada på egendom eller person.

Läs alla säkerhetsvarningar och instruktioner. Uteslutande att följa kan resultera i allvarliga skador.

Tillverkaren eller återförsäljaren tar inget ansvar för skador som orsakats av felaktig eller felaktig användning.

Benämning och symboler

Följande symboler och signalord används i denna monteringsanvisning, på produkten eller på förpackningen.



Denna symbol ger dig ytterligare användbar information om montering eller hantering.



Dessa signalsymboler/-ord hänvisar till en fara med medelhög risk, som om den undviks, kan leda till dödsfall eller allvarlig personskada.



Denna/detta signalsymbol/-ord beskriver en fara med låg risknivå, som om den undviks, kan leda till mindre eller måttlig personskada eller skada på produkten eller dess omgivning.



Detta signalord ger användbara tips eller varnar för eventuella skador på egendomen.

Säkerhetsupplysningar



Explosionsrisk!

Produkten kan bli mycket varm på grund av solens strålar. Explosiva ämnen kan explodera och brandfarliga eller brännbara ämnen kan fatta eld när de förvaras i produkten.

Förvara inga lättantändliga, brandfarliga eller explosiva ämnen i produkten.



Risk för kvävning!

Små barn kan stoppa enskilda monteringsdelar i munnen och svälja dem eller fastna i förpackningsfolien. I båda fallen kan de kvävas.

- Håll små barn borta från alla monteringsdelar och monteringsplatsen.
- Se till att små barn inte stoppar in smådelar i munnen.
- Låt inte barn leka med förpackningsmaterial.



Fara för personskador!

Vid montering finns en särskild risk för skador för barn, dock även för alla som är nära eller är en del av monteringen.

Var försiktig och noggrann vid hantering av alla delar och moment under monteringen i och platsen där produkten byggs upp och förvaras under tiden.

Håll dina näta och kära på avstånd vid hantering av alla delar där du själv inte har uppsikt för att undvika eventuella skador vid montering, rengöring, underhållning eller reparation av produkten.



Fara för personskador!

När du kliver upp på taket kan du bryta igenom taket på grund av din vikt.

Trampa inte på takytor! Risk för fall!



Risk för materiella skador!

Felaktig hantering av produkten kan leda till skada på produkten.

Stäng dörr och fönster vid vind och storm.

Ta bort snö och is från produkten. Taket är inte konstruerat för att bära stora mängder snö. Skikhöjder på 36 cm för torr snö, 10 cm för tung snö och 5,5 cm för is motsvarar en vikt av ca. 50 kg/m².

Taket är inte väldigt starkt. Placera ej tunga material på produktens tak och plattor.

Slå inte på plattorna med hårda föremål i kalla temperaturer under fryspunkten. Detta kan få dem att gå sönder.

Trampa inte på produkten om de enskilda delarna har sprickor eller har blivit deformerade. Byt endast ut skadade komponenter med passande originalreservdelar.

Placera inte flera växthus nära varandra. Ge ett visst avstånd mellan produkterna.



ANMÄRKNINGAR

Tillverkaren ansvarar ej för storm-, vind-, vatten- och snölastskador (Vi rekommenderar att skotta bort eventuella snöbelastningen under vintermånaderna). En garanti för ersättning av följdförluster och ekonomiska förluster accepteras ej.

För att förhindra stöld rekommenderar vi att du fäster ett hänglås på skjutdörren (ingår ej).

Före monteringen

Kontrollera produkt och leveransomfattning

Tänk på

Risk för materiella skador!

Öppnas förpackningen med en vass kniv eller annat spetsigt föremål kan produkten snabbt skadas.

Var försiktig när du öppnar förpackningen!

1. Packa upp produktkomponenterna.
2. Kontrollera att leveransen är komplett.
3. Kontrollera så att de enskilda delarna inte är skadade.

Om så ändå är fallet, varken montera eller använd produkten. Kontakta vår kundservice.

Bestäm uppställningsplats

Tänk på

Risk för materiella skador!

Felaktig hantering av produkten kan leda till skador på produkten.

Ställ upp produkten på en lättillgänglig plats som är lätt skyddad från vinden.

Placera endast fundamentet och produkten på tillräckligt fast mark.

Placera inte produkten i utkanten av din trädgård, placera den gärna så att den kan nås från alla sidor om möjligt.

Placera produkten på ett lämpligt underlag och fäst produkten på den.

Placera endast produkten på lämplig plats.

Förbered fundament

Tänk på

Risk för materiella skador!

Produkten är tillverkad av lätt aluminium och ihåliga plattor och är inte tung överlag. Som ett resultat, och på grund av sin storlek, erbjuder den mycket anfallsyta för vind och stormar och måste säkras särskilt väl.

- Fäst produkten väl vid fundamentet, för att undvika vind- och stormskador på den.

För att ställa in produkten på ett säkert sätt, fäst den på ett fundament. Fundamentet kan vara i betong eller vara murat.



Skruvarna, konsolerna och pluggarna för att fästa produkten i fundamentet ingår inte i leveransen.

Så här sätter du fundamentet:

- Bygg fundamentet i rät vinkel på en lämplig plats. Möjliga varianter av fundament är en grund av gjuten betong, en grävd grund med färdiga betongblock, en grävd grund med betongplattor och ett punktfundament av betong.
- Se till att fundamentet är höjt minst 50 mm ovanför marken.

Mer information om fundamentet, samt fundamentets mått finns på sidan 11.

Anmärkningar



Utför monteringen steg för steg och mycket noggrant. Om du inte följer dessa monteringsanvisningar exakt kan misstag uppstå som kan vara farliga.

- Montera produkten mycket noggrant och steg för steg såsom specificeras i monteringsanvisningen.
- Var minst två vuxna personer när ni monterar produkten.
- Använd skyddshandskar skor, skyddsglasögon och säkerhet vid montering.
- Skydda varandra väl vid montering av de övre delarna av produkten. Speciellt när en steg används.
- Trampa inte på produktens tak. Det finns risk att ramla och slå igenom.



Risk för skärskador!

Aluminiumprofilerna kan ha vassa kanter. Om du inte kanterna rättas till eller slipas kan du skära dig på dem.

- Fila av vassa kanter på aluminiumprofilerna för att undvika skador.

Tänk på

Risk för materiella skador!

På grund av rörelserna under monteringen kan skruvkopplingar lossna igen. Detta kan göra produkten instabil.

- Efter montering, dra åt alla skruvkopplingar med en skruvmejsel eller skiftnyckel.

Anmärkningar



Med plattor bör det tänk på att det finns en insida och en utsida hos dessa. En folie som har en märkning.

sidan "utsida" har en UV-skyddsbeläggning. För att undvika förväxling, dra endast av folien efter att du har satt in respektive platta.

Monterings- och säkerhetsanvisningar (kort sammanfattning)

Kära kund,

som ny ägare av ett noga designat växthus, utvecklat av personer med tradition av precision, möjliggör detta växthus en snabb montering. Användningsmöjligheterna är även mycket mångsidiga.

Vi förbehåller oss rätten till vidareutveckling, som vi genomför för tekniska framsteg.

Vi ber även om förståelse för att detta kan leda till mindre avvikelser från illustrationer och beskrivningar. Vi önskar dig all framgång och glädje med trädgårdens nya mittpunkt.

TÄNK GÄRNA PÅ:

Att innan montering, identifiera och dela upp alla aluminiumprofilerna och kontrollera antal och dimensioner.

Innan monteringen påbörjas, kontrollera växthusets stycklista för att säkerställa att det inte saknas några delar.

Vi tar ej på oss eventuella extra utgifter eller anspråk från monteringsföretag till följd av att en kontroll inte utfördes i förväg!

Kontakta oss om ni behöver några reservdelar. Låt oss veta artikelnumret på den del du behöver. Vi försöker hjälpa dig så fort som möjligt.

Observera att plattor har en ovan- och undersida.

Den täckta folie sidan eller sidan märkt „utsida“ har en UV-skyddsbeläggning). För att undvika en förväxling, ta endast bort folien först efter att respektive platta har satts in.

Fundamentet kan vara betong eller tegel. Växthus måste vara stabilt och ordentligt förankrat (se skisserna på sidan 3) så vi rekommenderar starkt att växthuset placeras på en stabil och stadig grund.

VARNING – Säkerhetsanvisningar inför montering!

Monteringen bör utföras av minst 2 personer.

Vi rekommenderar att du använder skyddshandskar, skyddsglasögon och skyddsskor vid montering av ram och plattor (risk för skador och sprickor!). Efter fullständig montering ska alla skruvkoppling dras åt igen med en passande block eller- skiftnyckel.

TÄNK PÅ!

Tillverkaren ansvarar ej för storm-, vind-, vatten- och snölastskador (**Vi rekommenderar att skotta bort eventuella snöbelastningen under vintermånaderna**). En garanti för ersättning av följdförluster och ekonomiska förluster accepteras ej. Finns synliga skador på komponenterna måste de bytas ut mot originalreservdelar.

VERKTYGSLISTA:

Följande verktyg krävs för montering:

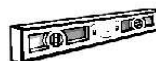

FÖRKLARING AV SYMBOLER OCH BEGREPP:

Följande symboler används i vår monteringsanvisning:



Varning! Viktigt!



denna komponent



Komponenten är rörlig!



Monteringsordning

DET ÄR VIKTIGT ATT LÄSA MONTERINGSANVISNINGEN INNAN MONTERINGEN PÅBÖRJAS.

DETTA SPARAR DIG TID, UNDVIKER ONÖDIGA MISSTAG OCH VIKTIG KUNSKAP FÖR MONTERING FINNS REDAN TILLGÄNGLIG FRÅN FÖRSTA STUND.

Garantivillkor

Utöver säljarens lagstadgade ansvar för fel lämnar vi 15 års garanti på konstruktion och stomme för växthus köpta av oss och 10 års garanti på våra paneler.

Garantiperioden börjar från dagen av mottagandet av varorna. Eventuella ersättningsleveranser medför inte en förlängning av garantitiden.

Garantin för våra växthus gäller endast struktur och stomme. Leveranskomponenter som tätningar, plastdelar och anslutningselement omfattas inte av garantin. På samma sätt omfattar garantin inte våra kompletterande växthustillbehör.

Garantin för våra dubbla väggpaneler täcker endast deras väderbeständighet. Det gäller endast i samband med köp av ett av våra växthus.

Vid berättigade anspråk under garantin gäller följande garantiplan för panelerna:

Tid från inköpsdatum för materialbyte
Upp till 5 år 100 %
Under det sjätte året 75 %
Under det sjunde året 60 %
Under det åttonde året 45 %
Under det nionde året 30 %
Under det tionde året 15 %

Grundkravet för att göra anspråk på garantin är professionell montering och korrekt underhåll av både ramen och de ihålliga kammarens dubbelväggiga plattor.

Garantin upphör att gälla vid en ombyggnad.

Vidare täcker garantin inte defekter och skador som direkt eller indirekt kan hänföras till:

- All användning av materialet som inte är i enlighet med våra instruktioner
- Skador på grund av felaktig hantering före, under eller efter monteringsarbete
- Skada orsakad av force majeure
- Felaktiga fundament och fästen
- En olämplig plats (t.ex. extremt utsatt för vind eller värme)
- Otillräckligt säker förankring av växthuset
- Ändringar på plats av den levererade varan
- Felaktig rengöring med olämpliga rengöringsmedel (inklusive aggressiva rengöringsmedel, saltvatten etc.)
- Bristande skötsel (rengöring) av produkten
- Materialexponering för inkompatibla kemikalier
- Felaktig installation av de dubbla eller tredubbla panelerna och orsakade repor och spänning eller användning av lim eller tätningsmedel eller andra oförenliga material.

Material

- Förändringar i färgen på den pulverlackerade ytan på grund av exponering av solljus
- En förändring i ytan på ämnesdelarna på grund av bildandet av ett naturligt oxidskikt
- Underhållsfogar (silikonfogar)
- Kommersiell användning

Garantianspråk kan endast göras tillsammans med det ursprungliga inköpskvittot, förutsatt att kunden har fullgjort sina betalningsförpliktelser enligt köpekontraktet.

Om ett garantianspråk görs gällande och berättigat inom den beviljade garantitiden, kommer vi att tillhandahålla gratis materialsättning. Denna garanti täcker inte några andra garantianspråk, såsom ersättning för direkta eller indirekta skador eller andra följdskador.

Eventuellt ytterligare ansvar, t ex för borttagning eller installation av delar som klagas på eller levereras i efterhand, samt för andra kringkostnader eller följdskador, omfattas inte av denna garanti. Sådant ansvar föreligger endast inom ramen för lagkraven.

Taket på ditt växthus måste rensas från snö och is under vintermånaderna!

Garanti vid reklamationer/klagomål:

Trots noggrann hantering under produktion och frakt kan det hända att det kommer klagomål. Vi ber därför om ditt stöd i detta fall, så att de saknade eller defekta delarna kan återlevereras och/eller bytas ut så snabbt som möjligt.

För att säkerställa en smidig montering rekommenderar vi därför att kontrollera de levererade varorna för fullständighet och intakthet med hjälp av den medföljande reservdelslistan före montering.

Om du upptäcker att delar saknas eller är skadade ber vi dig att meddela oss om nödvändiga delar via e-post så att vi kan ordna med en efterleverans/ny leverans så snabbt som möjligt.

Endast gratis utbyte av den defekta eller defekta delen omfattas av garantins omfattning.

Omfattningen av garantin inkluderar inte följd- eller extrakostnader, i synnerhet inga leverans- och monterings- eller ombyggnadskostnader.

För information, kortfattat den rättsliga grund som både vi som leverantör och våra kunder kan lita på:

Garanti

En garanti är den rätt som kunder och köpare har för att varor ska vara fria från defekter. Defekterna vid köptillfället kan vara av väldigt olika slag:

- ⊖ Den utlovade och förväntade funktionen uppfylls inte.
- ⊖ Produkten motsvarar inte den storlek som anges och köpts.
- ⊖ Exteriören har brister.

Om ett sådant fel uppstår gäller garantin i två år. Köparen kan anmäla detta fel via reklamation till säljaren och begära rättelse. Å andra sidan är en säljare inte skyldig att byta.

Vad har en köpare rätt till vid reklamation?

Lagen definierar exakt vilka rättigheter och anspråk köpare kan ha vid reklamation. Köpare bör tänka på att lagen delar in anspråken i två på varandra följande nivåer. I klartext betyder det: Om en köpare anmäler reklamation kan denne inte omedelbart frånträda köpekontraktet. Han kan inte heller omedelbart kräva skadestånd i ekonomisk form, även om lagen anger denna rätt. Vid reklamation ska säljaren först ges möjlighet att åtgärda situationen. Detta sker till exempel via...

- ⊖ en reparation.
- ⊖ ett utbyte.

Endast om säljaren låter en bestämd tidsfrist löpa ut och inte uppfyller kravet på rättelse från reklamationen kan köparen frånträda köpekontraktet eller kräva ekonomisk ersättning i ett andra steg.

Utifrån den rättsliga grunden gäller följande:

- ➔ Garantianspråk är begränsade till utbyte av felaktigt eller saknat material.
- ➔ Utan undantag utgår ekonomisk ersättning endast om vi inte kan avhjälpa felet genom att byta ut det!
- ➔ Defekta komponenter som redan har installerats eller målats kan inte returneras.
- ➔ Alla andra anspråk är uteslutna!

Typer av fundament

En stödjande uppgift – fundamentet till växthuset

Med en solid grund till växthuset har den som gör det själv en garantin att deras konstruktion tål extrema väderförhållanden och att de värdefulla växterna är pålitligt skyddade mot väder och vind.

Som bärande underkonstruktion bör fundamentet till växthuset säkerställa stabilitet under alla tänkbara väderlekar. Alla statiska krafter, såsom taklast, vindtryck och drag skall fundamentet kunna stå emot.

Dessutom får den inte sjunka ner i marken eller kunna lyftas om det är en lätt konstruktion. För att inte glömma den skyddande funktionen mot värmeförlust mot marken, vilket är särskilt viktigt för de växter som planteras.

Det rekommenderas inte att installera ett växthus i trädgården utan ordentlig förankring.

Behöver varje växthus ett fundament?

I princip krävs ett fundament för nästan alla byggprojekt när de har direktkontakt med marken.

Även ett växthus behöver stå på en stadig grund.

Typer av fundament



Grävd fundament med betong



Grävd fundament med prefabricerade betongblock



Grävd fundament med betongplattor



Punktfundament av betong

Förklaring av annan produktbeteckning

"SAPHIR"-växthus säljs även under produktnamnet "TAURUS" av olika handelspartner. Här är en kort översikt över vilka "TAURUS"-modeller som motsvarar vilka "SAPHIR"-modeller. För enkelhetens skull används endast termen "SAPHIR" i anvisningarna.

Om du vill använda växthuset som modell "TAURUS", vänligen förtydliga redan från början vilken "SAPHIR" modell det handlar om!

modellen	motsvarar modellen
Växthus TAURUS 259 x 133	Växthus SAPHIR 2
Växthus TAURUS 259 x 195	Växthus SAPHIR 3
Växthus TAURUS 259 x 259	Växthus SAPHIR 4
Växthus TAURUS 259 x 322	Växthus SAPHIR 5
Växthus TAURUS 259 x 384	Växthus SAPHIR 6
Växthus TAURUS 259 x 449	Växthus SAPHIR 7
Växthus TAURUS 259 x 513	Växthus SAPHIR 8

SKÖTSEL OCH ANVÄNDNINGSPÅTÄLLNINGAR:

- Var 3-4 månad bör du byta skruvkoppling. Kontrollera ditt växthus och ev. skruva åt vid behov.
- Efter hårda vindar eller stormar bör växthuset kontrolleras av plattorna och alla skruvkopplingar.
- Fönster och dörrar skall vara stängda vid vind och storm.
- När temperaturen är under fryspunkt ska du inte vidröra plattorna med hårda föremål
- Taket på ditt växthus ska täckt över under vintermånaderna och is och snö skall skottas bort som kan ha fallit under natten.
(Varning! - Taket är inte väldigt starkt!)
- Sedvanliga byggreglerna måste följas.

FUNDAMENT

Du kan placera ditt nya växthus på en tidigare skapad betonggrund (se bild 1).

Fundamentet ska vara rätvinkligt och plant. Placera det färdiga växthus på grunden. Du har två alternativ för att göra detta:

VARIANT A:

Borra ett hål genom bottenprofilen. (Se detalj A). Fäst växthuset i grunden med lämpliga skruvar och pluggar.

VARIANT B:

Fixera huset med vinklar. Dessa fästen kan fästas i golvprofilen med skruvar (se detalj B). Att förborra är nödvändigt till bottenprofilen. Växthuset kan sedan fästas i grunden med lämpliga pluggar och skruvar. (Fästen ingår inte i leveransen!)

TÄNK PÅ! Pluggar, skruvar och jordankare ingår inte i leveransen. Ditt växthus är tillverkat av lätt aluminium och ihåliga profiler. Båda är inte speciellt tunga. Däremot kan storm och vind orsaka problem. Förankra därför ditt växthus säkert i marken. Var särskilt uppmärksam på kvaliteten på de material som används!

BETONG- ELLER MURBRUKSFUNDAMENT

Du hittar rätt mått här:

Modell	Bredd [B] Inre dimension	Längd [L] Inre dimension	Höjd [H]	Nivå [K]
Växthus SAPHIR 2	2 450 mm	1 190 mm	ca. 80 cm	minst 50 mm
Växthus SAPHIR 3	2 450 mm	1 810 mm	ca. 80 cm	minst 50 mm
Växthus SAPHIR 4	2 450 mm	2 450 mm	ca. 80 cm	minst 50 mm
Växthus SAPHIR 5	2 450 mm	3 080 mm	ca. 80 cm	minst 50 mm
Växthus SAPHIR 6	2 450 mm	3 700 mm	ca. 80 cm	minst 50 mm
Växthus SAPHIR 7	2 450 mm	4 350 mm	ca. 80 cm	minst 50 mm
Växthus SAPHIR 8	2 450 mm	4 990 mm	ca. 80 cm	minst 50 mm
Växthus SAPHIR 9	2 450 mm	5 610 mm	ca. 80 cm	minst 50 mm

Figur 1:

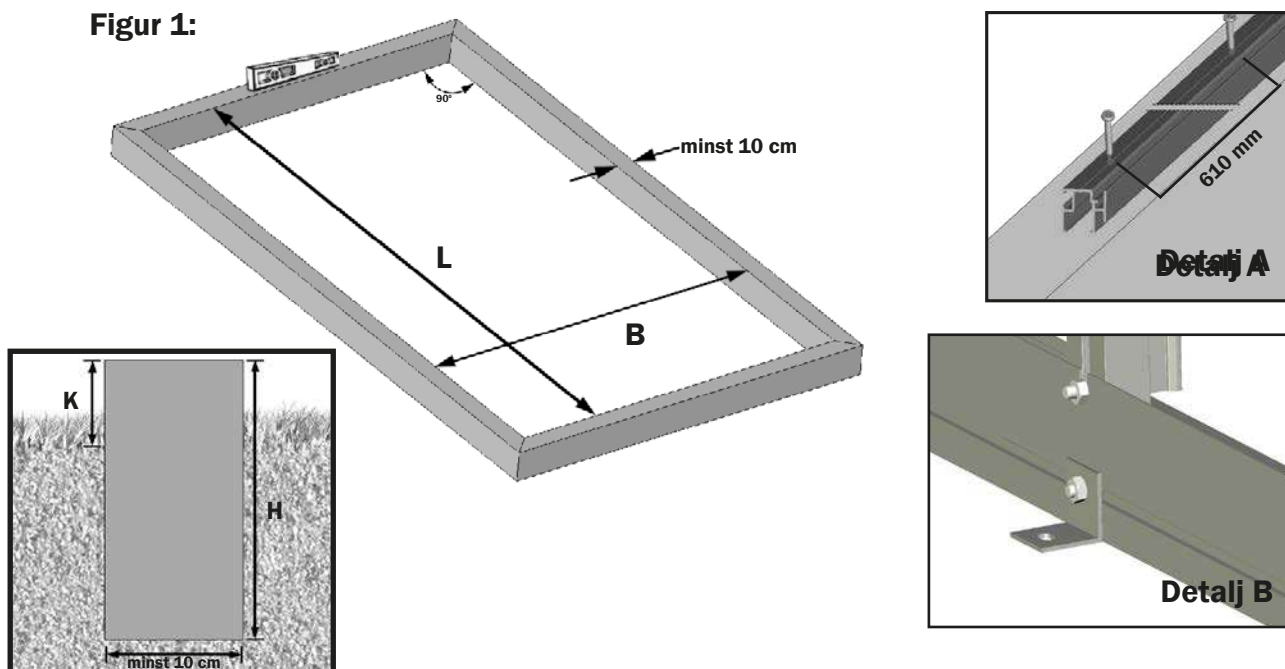

Monteringsanvisning aluminiumfundament (valfritt tillbehör)

Stycklista

SKISS	ARTIKELNR.	BETECKNING	LÅNGD	SAPHIR 2	SAPHIR 3	SAPHIR 4	SAPHIR 5	SAPHIR 6	SAPHIR 7	SAPHIR 8	SAPHIR 9
	24-1267.1 24-1892.1	Fundamentprofil 1267 Fundamentprofil 1892	1 267 mm 1 892 mm	6 -	4 2	8 -	6 2	10 -	8 2	12 -	10 2
	21-0050.1	Fundamentets anslutning	50 mm	2	2	4	4	6	6	8	8
	25-0020.1	Fundamentkrok	20 mm	12	12	16	16	20	20	24	24
	NG210	Fundament - hörnkontakt		4	4	4	4	4	4	4	4
	9040556	Självborrande skruv 4,8x13 mm		24	24	32	32	40	40	48	48
	690509	Skruv M6x12 mm		24	24	32	32	40	40	48	48
	690547	M6-mutter		24	24	32	32	40	40	48	48

VIKTIGT MEDDELANDE!

Om växthuset köpts med ett aluminiumfundament, vänligen notera att **före** den faktiska **monteringen av växthuset** ska fundamentprofilerna monteras på växthusets markprofiler!

För detta kopplas markprofilerna var och en ihop med fundamentprofilerna med två fundamentkrokar.

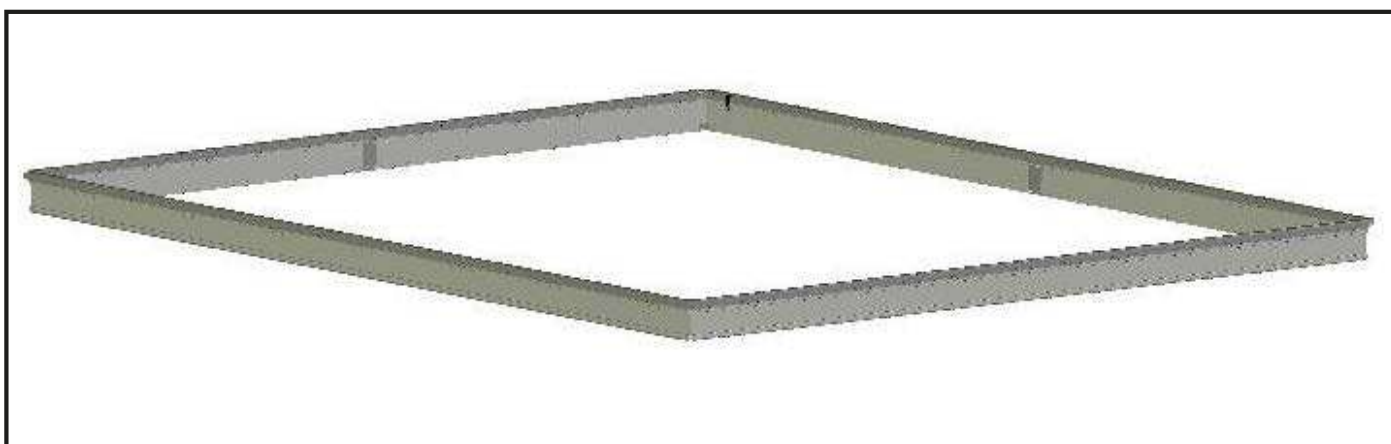
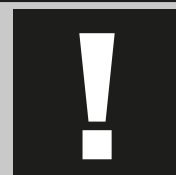

STEG 1 – Placera markprofilerna på fundamentprofilerna

Se till att markprofilen, som placeras på fundamentprofilen, har samma längd.

Se till att profilerna är exakt jämna.

Tänk på:

Var och en av markprofilerna skruvas fast i fundamentprofilen med två fundamentkrokar.

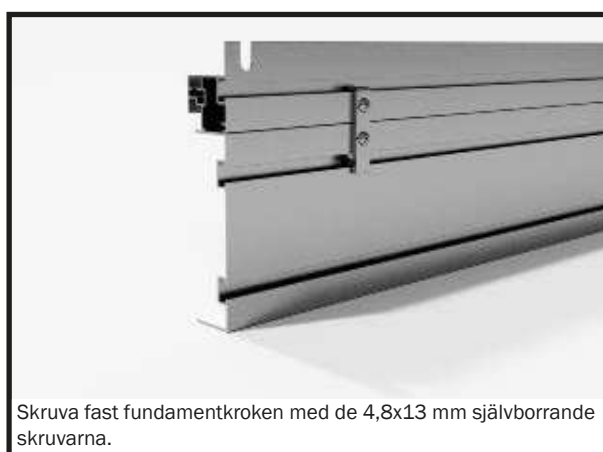
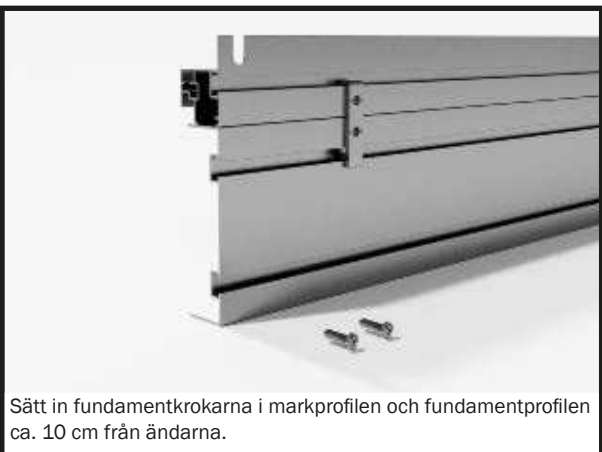
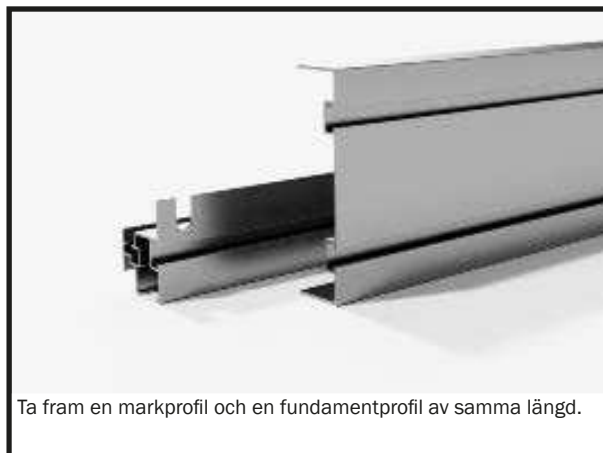

VIKTIGT MEDDELANDE!

**Efter att ha placerat markprofilerna, vänligen börja montera ihop växthuset.
För att göra detta, gå till sidan 20 i monteringsanvisningen.**

Observera att det finns skillnader mellan bilderna i anvisningarna för anslutning av längre profiler och montering av de längre delar på främre och bakre väggen.
Motsvarande bilder hittar du nedan.

Montering aluminiumfundament

Koppling av längre profiler

När du kopplar markprofilerna, se till att både markprofilerna och fundamentprofilerna är sammanfogade med motsvarande anslutningsdelar med skruvar.

Innan du skruvar fast, trycker du profilerna ordentligt mot varandra så att det inte finns en glipa!

Tänk på:

vi visar skillnaderna i monteringsstegen på sidan 43, bilderna 2a till 2d



Ta fram en kopplingsdel för markprofilerna och en kopplingsdel hos fundamentprofilen, samt sex skruvar M6x12 mm och sex M6-muttrar.



Sätt in en M6x12 mm skruv vardera till vänster och höger i växthusets golvprofil och en skruv vardera i grundprofilens skruvskenor.

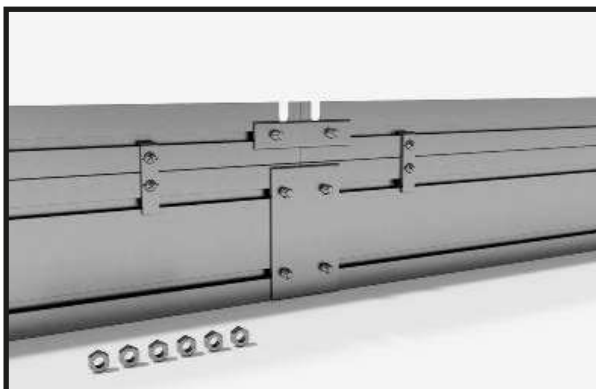

Sätt på skarven på markprofilen och skarven på fundamentprofilen.

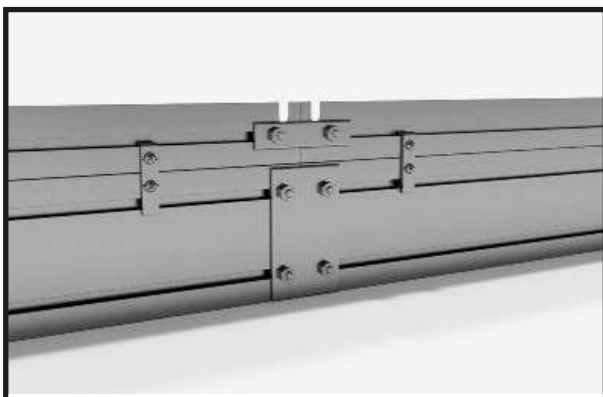

Skruva fast kopplingarna ordentligt i mark- eller fundamentprofilerna med en M6-mutter vardera.

Skruva fast markprofilerna på främre och bakre väggarna.

Se till att markprofilen skruvas fast i Sidohörnsprofilen först. Skruva sedan fast växthusets plasthörnet till markprofilerna på främre väggen och sidoväggen.

Rikta sedan in skruvarna på fundamentprofilen, sätt på fundamentets plasthörnet och skruva fast den ordentligt i fundamentprofilen.

Tänk på:

vi visar här skillnaderna i monteringsstegen på sidan 47, illustrationerna 3a till 3g







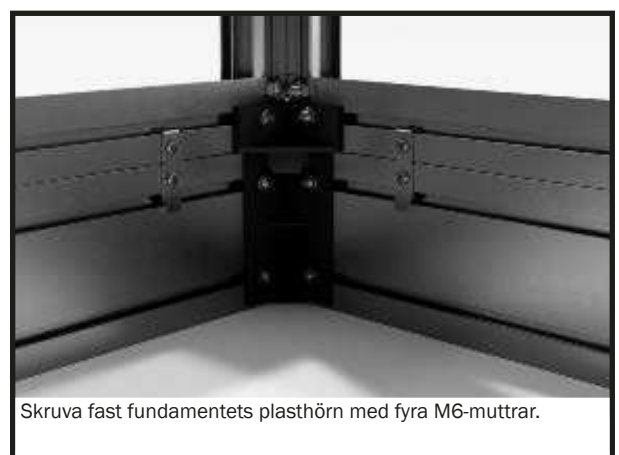
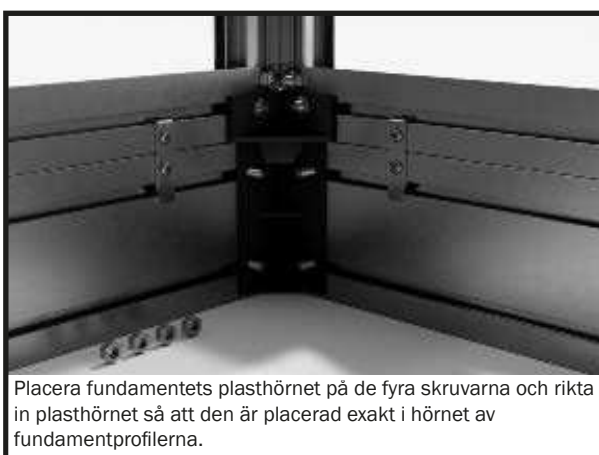
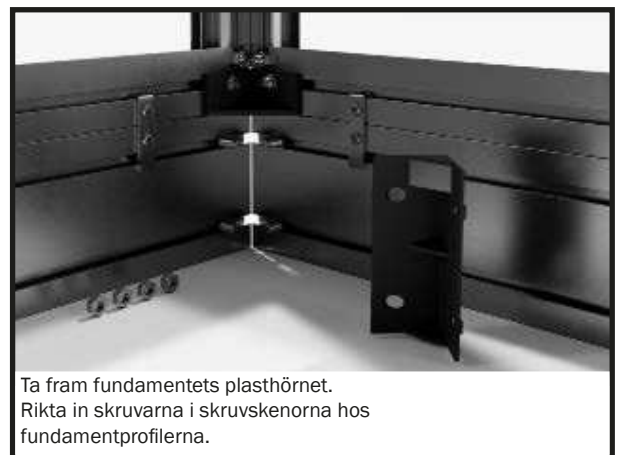
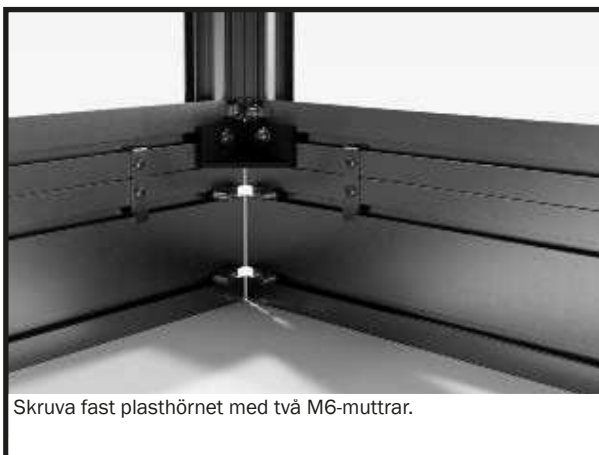
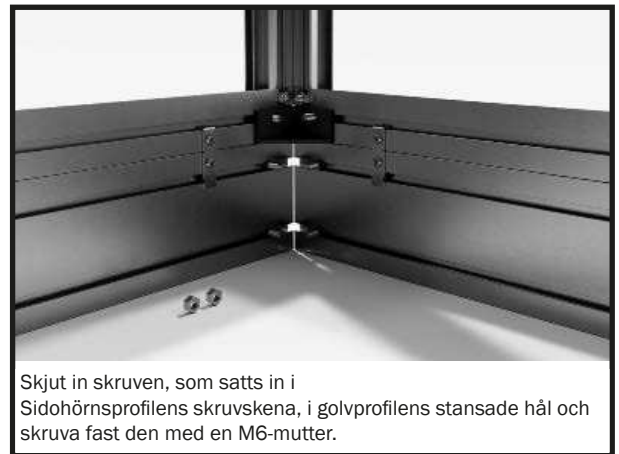
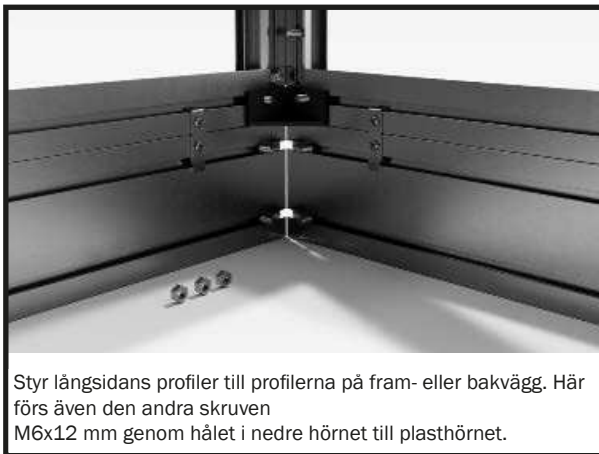
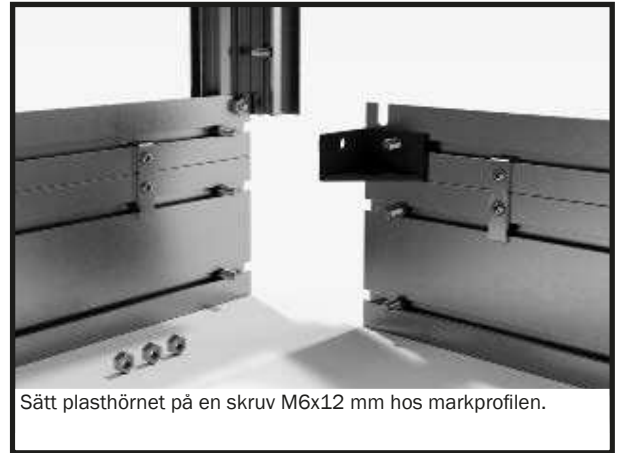





















Ta fram plasthörnet, sju M6x12 mm skruvar och M6-muttrar. Sätt in en skruv i markprofilens skruvskena.

Montering aluminiumfundament



















Stycklista

SKISS	ARTIKELNR.	BETECKNING	LÄNGD	SAPHIR 2	SAPHIR 3	SAPHIR 4	SAPHIR 5	SAPHIR 6	SAPHIR 7	SAPHIR 8	SAPHIR 9
	01-1267.1	Markprofil främre och bakre vägg	1 267 mm	4	4	4	4	4	4	4	4
	02-1368.1	Sidohörnsprofil	1 368 mm	4	4	4	4	4	4	4	4
	06-1368.1	Plint, asymmetrisk För sidohörnsprofilen	1 368 mm	4	4	4	4	4	4	4	4
	08-1439.1	Takhörnsprofil	1 439 mm	4	4	4	4	4	4	4	4
	06-1439.1	Plint, asymmetrisk för takhörnsprofilen	1 439 mm	4	4	4	4	4	4	4	4
	19-1297.1	Tvärstag	1 297 mm	2	2	2	2	2	2	2	2
	13-0337.1	Takstöd	337 mm	2	2	2	2	2	2	2	2
	06-0337.1	Plint, asymmetrisk för takstaget	337 mm	4	4	4	4	4	4	4	4
	15-1717.1	dörrentréprofil	1 717 mm	2	2	2	2	2	2	2	2
	12-1717.1	Stag bakre vägg	1 717 mm	2	2	2	2	2	2	2	2
	07-1717.1	Plint, symmetrisk för stag bakre vägg	1 717 mm	2	2	2	2	2	2	2	2
	13-1717.1	Kopplingsstag bakre vägg	1 717 mm	1	1	1	1	1	1	1	1
	06-1717.1	Plint, asymmetrisk för den bakre väggens kopplingsstag	1 717 mm	2	2	2	2	2	2	2	2
	15-0594.1	Fönsterstopp	594 mm	1	1	2	2	3	3	4	4
	03-0622.1	Fönstergångjärnsprofil	622 mm	2	2	4	4	6	6	8	8
	04-0587.1	Fönsterprofil på sidan	587 mm	2	2	4	4	6	6	8	8
	20-1705.1	Dörrens sidoprofil	1 705 mm	4	4	4	4	4	4	4	4
	11-1298.1	Dörrenskena	1 298 mm	2	2	2	2	2	2	2	2
	17-0607.1	Dörrprofil ovan	607 mm	2	2	2	2	2	2	2	2
	16-0607.1	Dörrprofil-mitt	607 mm	2	2	2	2	2	2	2	2
	18-0607.1	Dörrprofil, nere	607 mm	2	2	2	2	2	2	2	2
	1502-0348.1	Stöd dörrskena	348 mm	2	2	2	2	2	2	2	2

SKISS	ARTIKELNR.	BETECKNING	LÄNGD	SAPHIR 2	SAPHIR 3	SAPHIR 4	SAPHIR 5	SAPHIR 6	SAPHIR 7	SAPHIR 8	SAPHIR 9
	01-1267.1 01-1892.1	Markprofil fält-2 markprofil fält-3	1 267 mm 1 892 mm	2 -	- 2	4 -	2 2	6 -	4 2	8 -	6 2
	14-1267.1 14-1892.1	Takränna fält-2 takränna fält-3	1 267 mm 1 892 mm	2 -	- 2	4 -	2 2	6 -	4 2	8 -	6 2
	05-1267.1 05-1892.1	Nock fält-2 Nock fält-3	1 267 mm 1 892 mm	1 -	- 1	2 -	1 1	3 -	2 1	4 -	3 1
	12-1368.1	Väggen stag	1 368 mm	2	4	4	6	6	8	8	10
	07-1368.1	Plint, symmetrisk för sidoväggsstaget	1 368 mm	2	4	4	6	6	8	8	10
	12-1439.1	Takstag	1 439 mm	2	4	4	6	6	8	8	10
	07-1439.1	Plint, symmetrisk för takstaget	1 439 mm	2	4	4	6	6	8	8	10
	13-1368.1	Kopplingsstag sidovägg	1 368 mm	-	-	2	2	4	4	6	6
	06-1368.1	Plint, asymmetrisk för kopplingsstag sidoväggen	1 368 mm	-	-	4	4	8	8	12	12
	13-1439.1	Kopplingsstag tak	1 439 mm	-	-	2	2	4	4	6	6
	06-1439.1	Plint, asymmetrisk för kopplingsstaget tak	1 439 mm	-	-	4	4	8	8	12	12
	1502-1481.1	Förstärkare, främre och bakre vägg samt sidor	1 481 mm	8	8	8	8	8	8	8	8
	1502-1546.1	Förstärkare, tak	1 546 mm	4	4	4	4	4	4	4	4
	1502-0639.1	Förstärkare, horisontell	639 mm	4	4	4	4	4	4	4	4
	10-0580.1	H-profil	580 mm	6	6	6	6	6	6	6	6
	23-0070.1	Längsgående koppling	70 mm	2	2	7	7	12	12	17	17
	22-0058.1	Kilplatta gavelstöd	58 mm	2	2	2	2	2	2	2	2
	126-0025.1	Nock + takränna	25 mm	-	-	3	3	6	6	9	9

Stycklista

SKISS	ARTIKELNR.	BETECKNING	LÄNGD	SAPHIR 2	SAPHIR 3	SAPHIR 4	SAPHIR 5	SAPHIR 6	SAPHIR 7	SAPHIR 8	SAPHIR 9
	NG501	Pressgjuten zinkkoppling		6	6	6	6	6	6	6	6
	NG202L	Regnränna - vänster		2	2	2	2	2	2	2	2
	NG202R	Regnränna - höger		2	2	2	2	2	2	2	2
	NG203	Plasthörn		4	4	4	4	4	4	4	4
	NG204	Nockskydd		2	2	2	2	2	2	2	2
	NG205	Koppling, tvärstag		4	4	4	4	4	4	4	4
	NG206	Rak anslutningskoppling		2	2	4	4	6	6	8	8
	NG209	Dörrhjul		4	4	4	4	4	4	4	4
	NG201	Skydd dörrskena		2	2	2	2	2	2	2	2
	NG207	Plastkontakt takränna		-	-	2	2	4	4	6	6
	690509	Skruv M6x12 mm		118	122	158	162	198	202	238	242
	690547	M6-mutter		124	128	166	170	208	212	250	254
	664753	Självgängande skruvar 4,2x22 mm		12	12	16	16	20	20	24	24
		Självborrande skruv 3,9x13		64	76	100	112	136	148	172	184
	690622	Rombskruv M6x12 mm		2	2	4	4	6	6	8	8
	664555	Axelbult		4	4	4	4	4	4	4	4
	7641450	Låsklämmor takhörnprofil	1 450 mm	4	4	4	4	4	4	4	4
	7641270	Låsklämmor takränna	1 270 mm	2	3	4	5	6	7	8	9
	CT510 GAR3440	Dörrtätning Hobby	3 440 mm	2	2	2	2	2	2	2	2
	665958	Fönsterstag Hobby		1	1	2	2	3	3	4	4

Översikt av paneler

Front

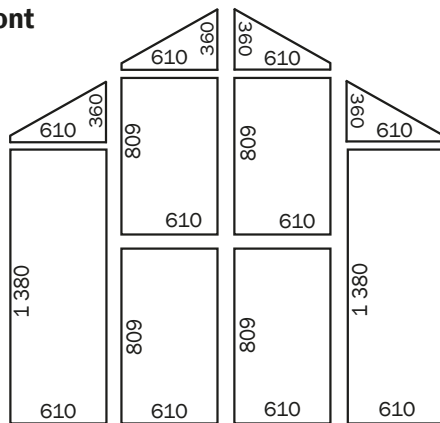

Bakgavel

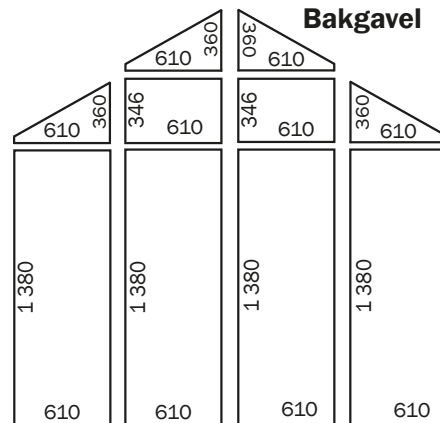

610 1380 610	610 809 610 809 610	360 610 360 610	610 1450 610	610 1380 610	SAPHIR 2	
610 1380 610	610 1450 610	610 1450 610	610 1450 610	610 1380 610		SAPHIR 3
610 1380 610	610 1450 610	610 1450 610	610 1380 610	610 1380 610		
610 1380 610	610 1450 610	610 1450 610	610 1450 610	610 1380 610		SAPHIR 5
610 1380 610	610 827 610 603	610 1450 610	610 1450 610	610 1380 610		
610 1380 610	610 1450 610	610 1450 610	610 1450 610	610 1380 610		SAPHIR 7
610 1380 610	610 1450 610	610 1450 610	610 1450 610	610 1380 610		
610 1380 610	610 1450 610	610 1450 610	610 1450 610	610 1380 610		SAPHIR 9

ARTIKELNR. 6 mm	ARTIKELNR. 8 mm	BETECKNING	SAPHIR 2	SAPHIR 3	SAPHIR 4	SAPHIR 5	SAPHIR 6	SAPHIR 7	SAPHIR 8	SAPHIR 9
1 450/610/6	1 450/610/8	Takpanel 1 450 x 610 mm	3	5	6	8	9	11	12	14
1 380/610/6	1 380/610/8	Sidoväggspanel samt främre och bakre väggpaneler 1 380 x 610 mm	10	12	14	16	18	20	22	24
603/610/6	603/610/8	Fönsterpanel 603 x 610 mm	1	1	2	2	3	3	4	4
827/610/6	827/610/8	Platta under fönstret 827 x 610 mm	1	1	2	2	3	3	4	4
346/610/6	346/610/8	Bakplatta liten 346 x 610 mm	2	2	2	2	2	2	2	2
809/610/6	809/610/8	Dörrpanel 809 x 610 mm	4	4	4	4	4	4	4	4
360/610/6/LI	360/610/8/LI	Gavelplatta till vänster 360x610 mm	4	4	4	4	4	4	4	4
360/610/6/RE	360/610/8/RE	Gavelplatta till höger 360x610 mm	4	4	4	4	4	4	4	4

Steg 1 – Montering av den främre väggen

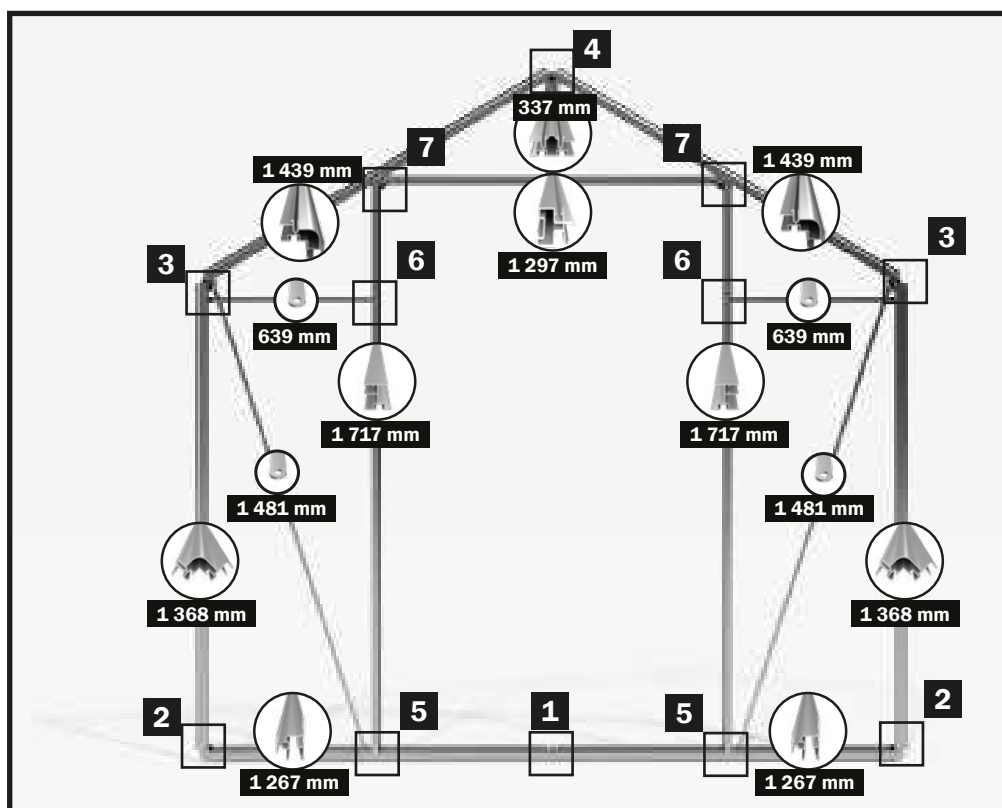

Tänk på:

Frontpanelerna monteras bäst liggande platt på marken.

Innan du börjar med monteringen placera alla delar hos frontväggen på marken enligt skissen.

För att förenkla monteringen hittar du alla skruppunkter markerade i detalj på nästa sida.

Denna översikt låter dig se exakt hur varje anslutningspunkt kommer att se ut när monteringen är klar.

För detta monteringssteg behöver du:

SKISS	ARTIKELNR.	BETECKNING	LÅNGD	SAPHIR 2	SAPHIR 3	SAPHIR 4	SAPHIR 5	SAPHIR 6	SAPHIR 7	SAPHIR 8	SAPHIR 9
	01-1267.1	Markprofil främre och bakre vägg	1 267 mm	2	2	2	2	2	2	2	2
	02-1368.1	Sidohörnsprofil	1 368 mm	2	2	2	2	2	2	2	2
	08-1439.1	Takhörnsprofil	1 439 mm	2	2	2	2	2	2	2	2
	19-1297.1	Tvärstag	1 297 mm	1	1	1	1	1	1	1	1
	15-1717.1	Dörrentréprofil	1 717 mm	2	2	2	2	2	2	2	2
	13-0337.1	Takstöd	337 mm	1	1	1	1	1	1	1	1
	1502-1481.1	Förstärkare främre och bakre ägg	1 481 mm	2	2	2	2	2	2	2	2
	1502-0639.1	Förstärkare horisontell	639 mm	2	2	2	2	2	2	2	2
	23-0070.1	Längsgående koppling	70 mm	1	1	1	1	1	1	1	1
	22-0058.1	Kilplatta, gavelstöd	58 mm	1	1	1	1	1	1	1	1
	NG501	Pressgjuten zinkkontakt		3	3	3	3	3	3	3	3
	NG205	Koppling tvärstag		2	2	2	2	2	2	2	2
	690509	Skriv M6x12 mm		32	32	32	32	32	32	32	32
	690547	M6-mutter		32	32	32	32	32	32	32	32

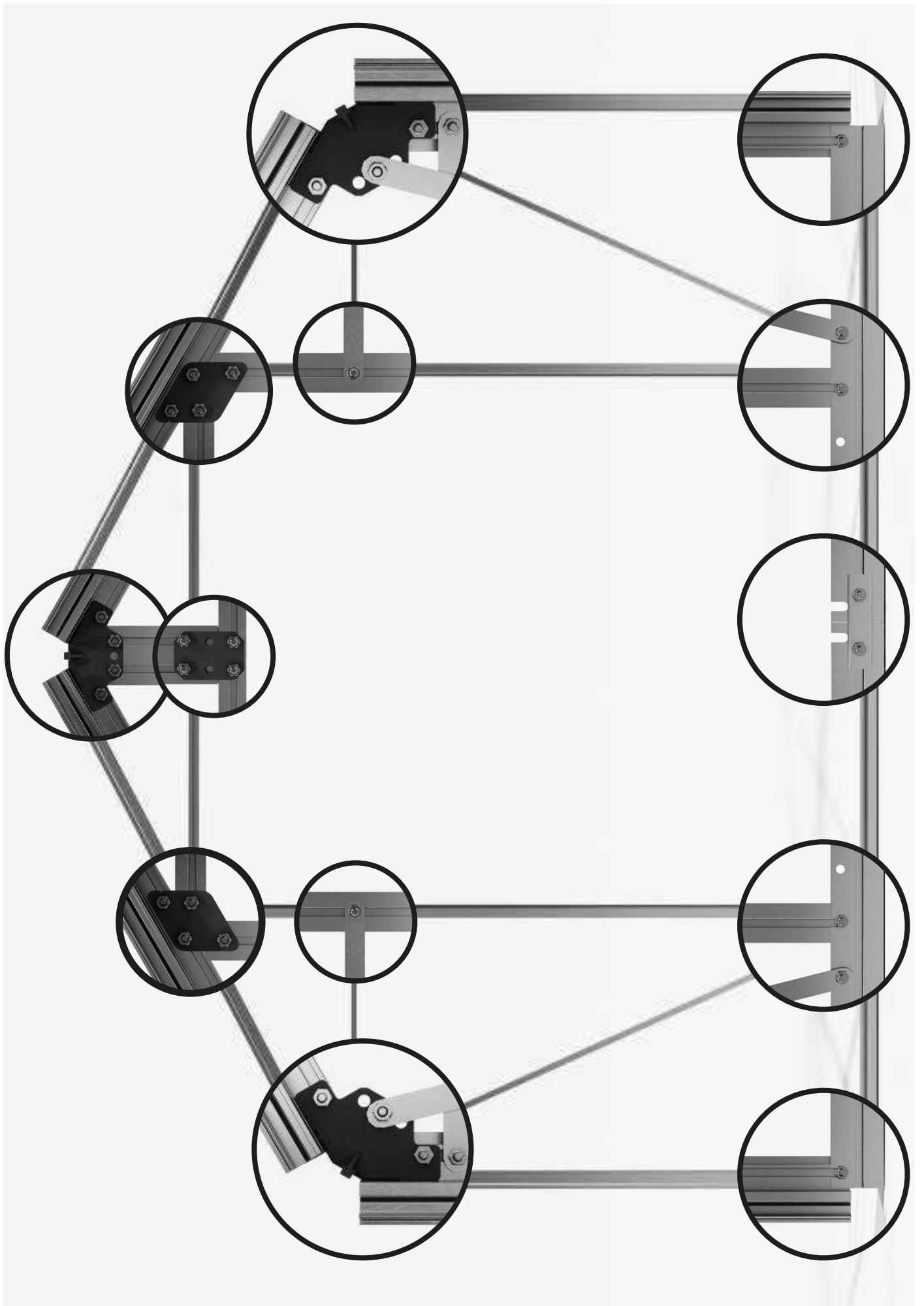

Steg 1 – Montering av frontväggen

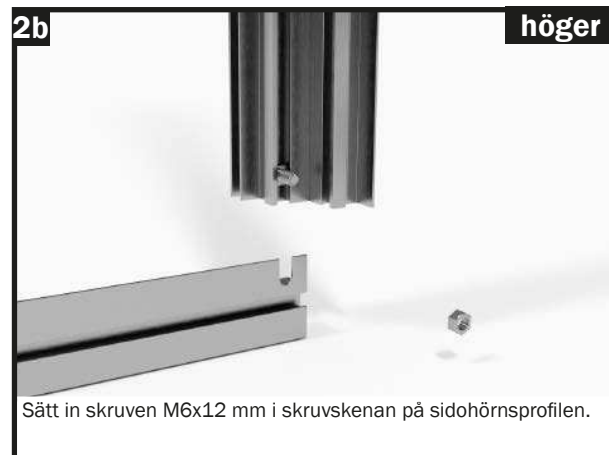
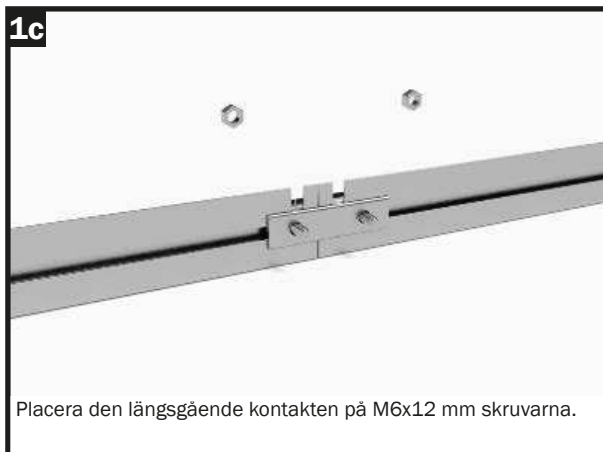
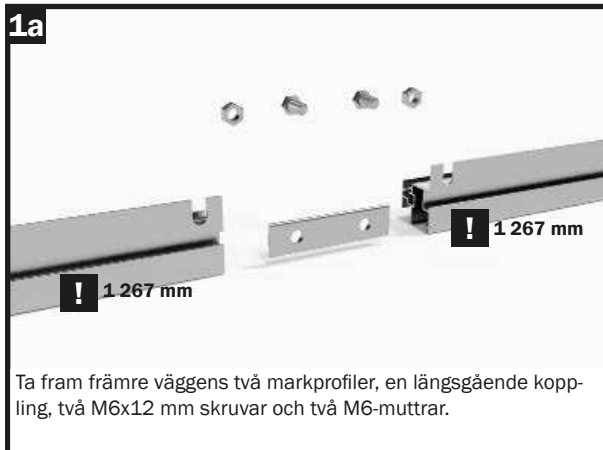

Steg 1 – Montering av frontväggen



Steg 1 – Montering av frontväggen



Steg 1 – Montering av frontväggen

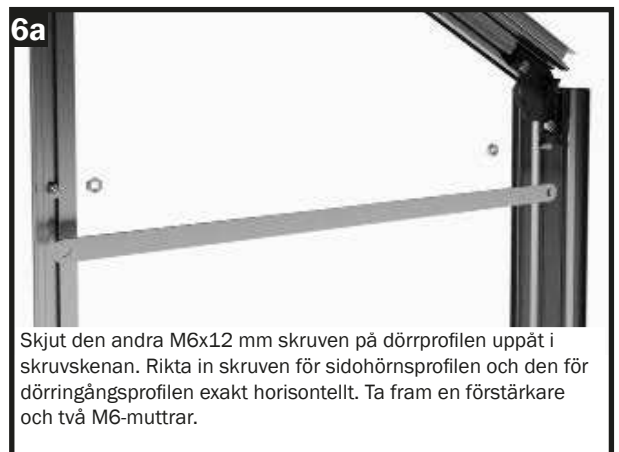
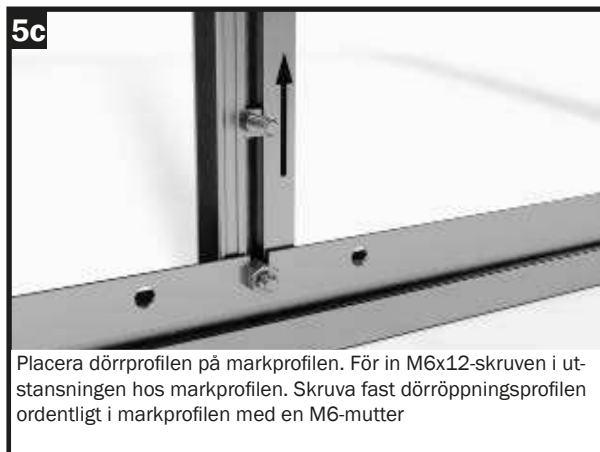
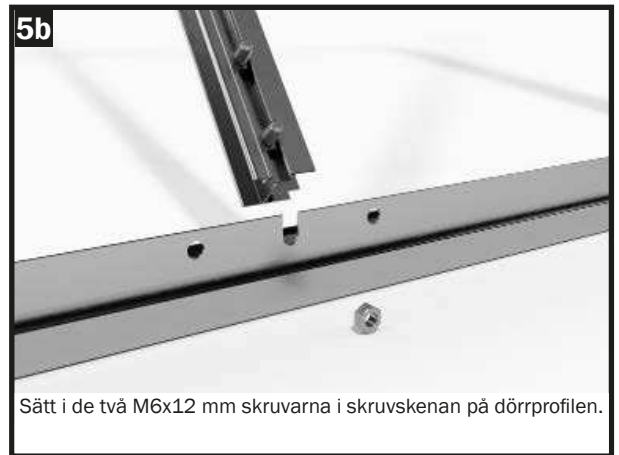
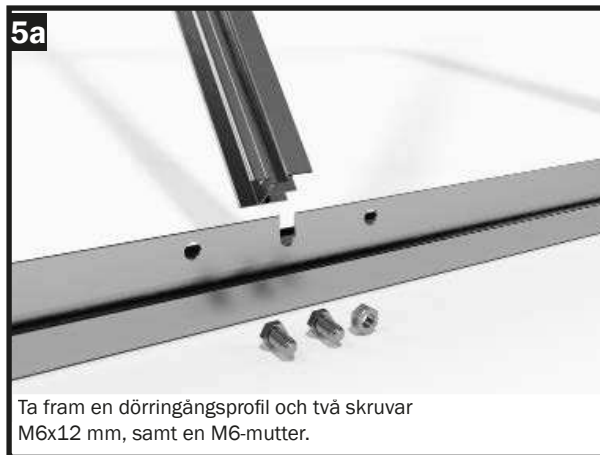

Steg 1 - Montering av frontväggen

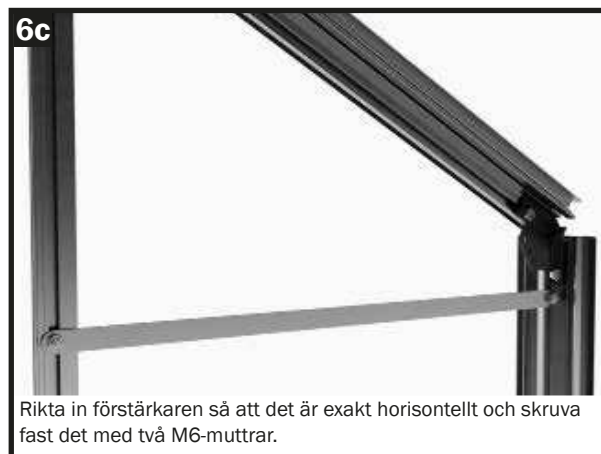

Steg 1 – Montering av frontväggen

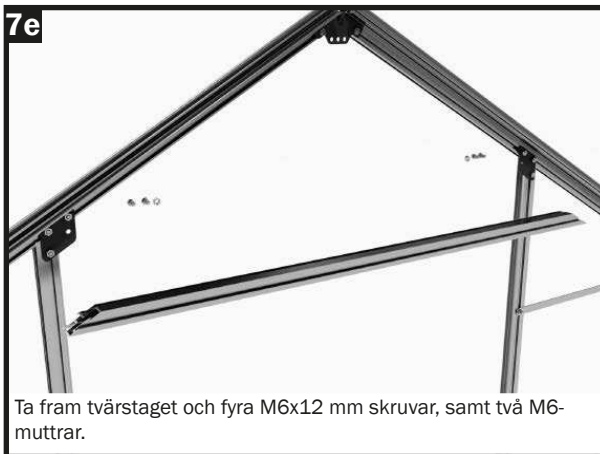

Skruva fast den vänstra sidan av tvärstaget på samma sätt som visas vid bild 7f till 7i.

Steg 1 – Montering av frontväggen (Fästa de två förstärkarna)



Ta fram en förstärkare och en skruv M6x12 mm och en M6-mutter.



För M6x12 mm skruven genom utsidan mellersta hålet på hörnkopplingen av pressgjuten zink.



Placera förstärkaren på M6x12mm skruven så att skruven sticker ut genom hålet i förstärkaren.



Skruva fast förstärkaren på den gjutna zinkhörnkopplingen med en M6-mutter.

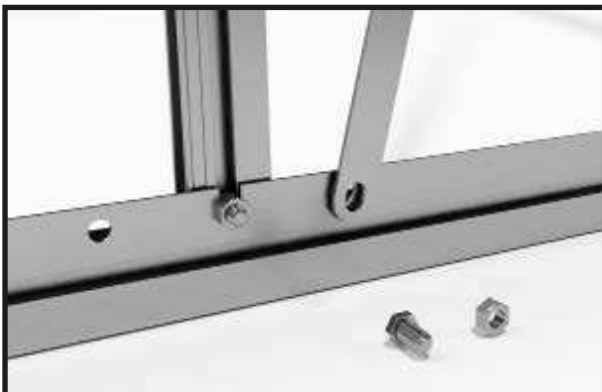

Placera förstärkarens undersida i det för detta ändamål avsedda hålet i markprofilen.

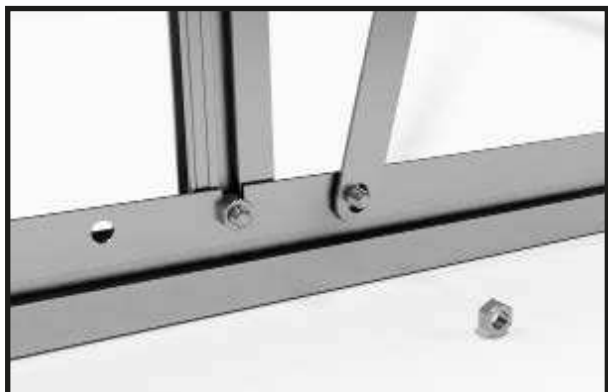

Sätt in en M6x12 mm skruv från utsidan genom hålet i markprofilen och förstärkaren.

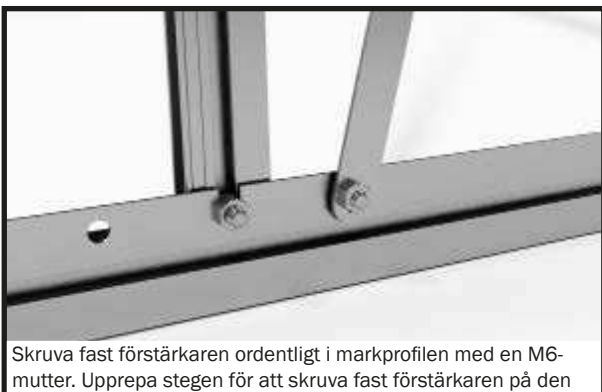

Skruva fast förstärkaren ordentligt i markprofilen med en M6-mutter. Upprepa stegen för att skruva fast förstärkaren på den andra sidan av frontväggen.

Steg 1 – Montering av frontväggen (Fästa takstaget)

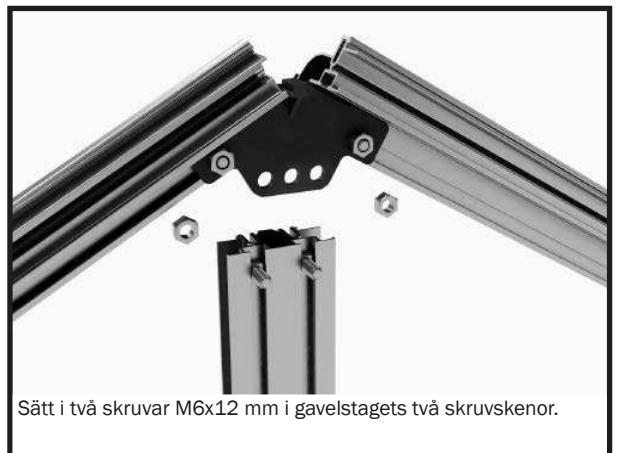
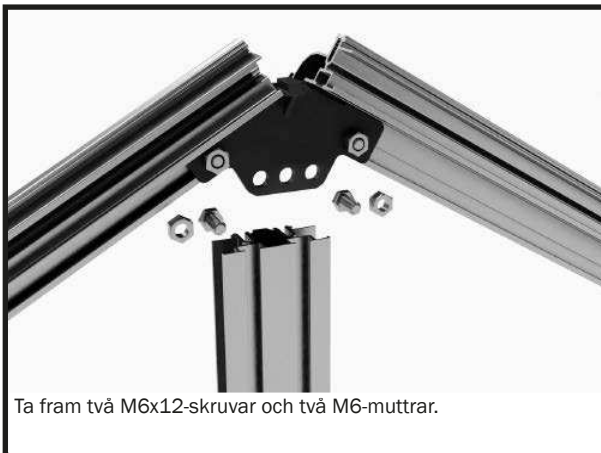

Steg 2 – Montering av bakre väggen

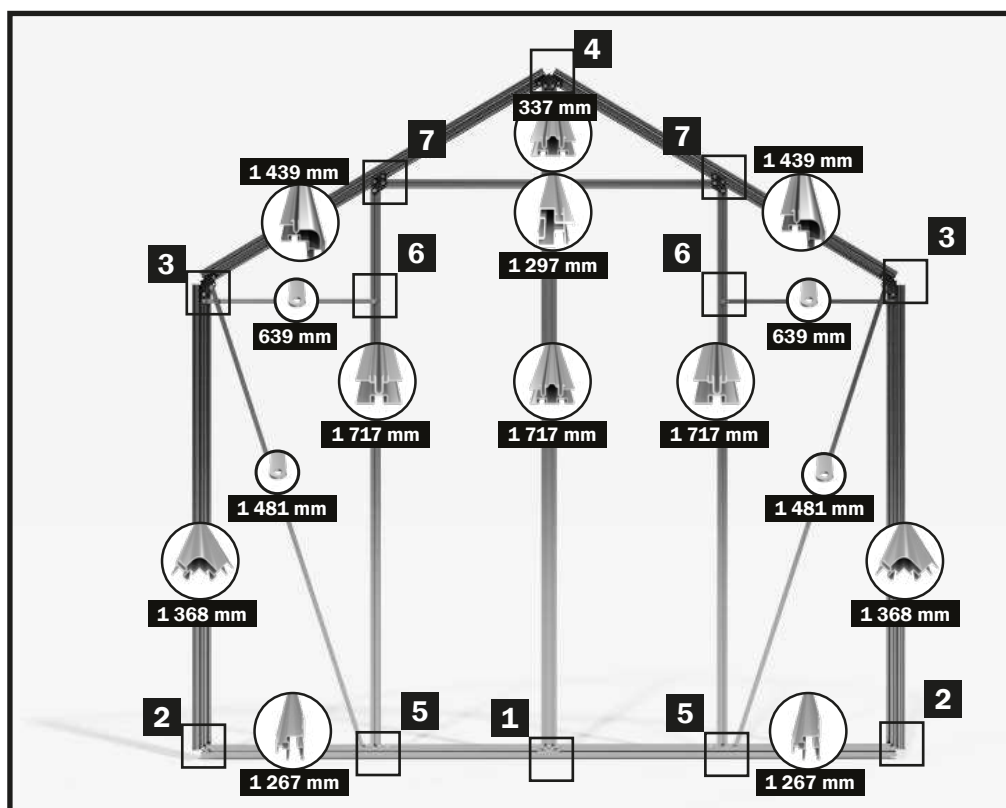

Tänk på:

Den bakre väggen monteras bäst liggande på marken.

Innan du börjar med monteringen, placera alla delar av den bakre panelen på marken enligt skissen.

För att förenkla monteringen har vi räknat ut alla skruppunkter som detaljer på nästa sida.

Denna översikt låter dig se exakt hur varje anslutningspunkt kommer att se ut när monteringen är klar.

För detta monteringssteg behöver du:

SKISS	ARTIKELNR.	BETECKNING	LÄNGD	SAPHIR 2	SAPHIR 3	SAPHIR 4	SAPHIR 5	SAPHIR 6	SAPHIR 7	SAPHIR 8	SAPHIR 9
	01-1267.1	Markprofil främre och bakre vägg	1 267 mm	2	2	2	2	2	2	2	2
	02-1368.1	Sidohörnsprofil	1 368 mm	2	2	2	2	2	2	2	2
	08-1439.1	Takhörnsprofil	1 439 mm	2	2	2	2	2	2	2	2
	19-1297.1	Tvärstag	1 297 mm	1	1	1	1	1	1	1	1
	12-1717.1	Stag bakre vägg	1 717 mm	2	2	2	2	2	2	2	2
	13-1717.1	Kopplingsstag bakre vägg	1 717 mm	1	1	1	1	1	1	1	1
	13-0337.1	Takstöd	337 mm	1	1	1	1	1	1	1	1
	1502-1481.1	Förstärkare främre och bakre vägg	1 481 mm	2	2	2	2	2	2	2	2
	1502-0639.1	Förstärkare, horisontell	639 mm	2	2	2	2	2	2	2	2
	23-0070.1	Längsgående koppling	70 mm	1	1	1	1	1	1	1	1
	22-0058.1	Kilplatta, gavelstöd	58 mm	1	1	1	1	1	1	1	1
	NG501	Pressgjuten zinkkontakt		3	3	3	3	3	3	3	3
	NG205	Koppling, tvärstag		2	2	2	2	2	2	2	2
	690509	Skruv M6x12 mm		36	36	36	36	36	36	36	36
	690547	M6-mutter		36	36	36	36	36	36	36	36

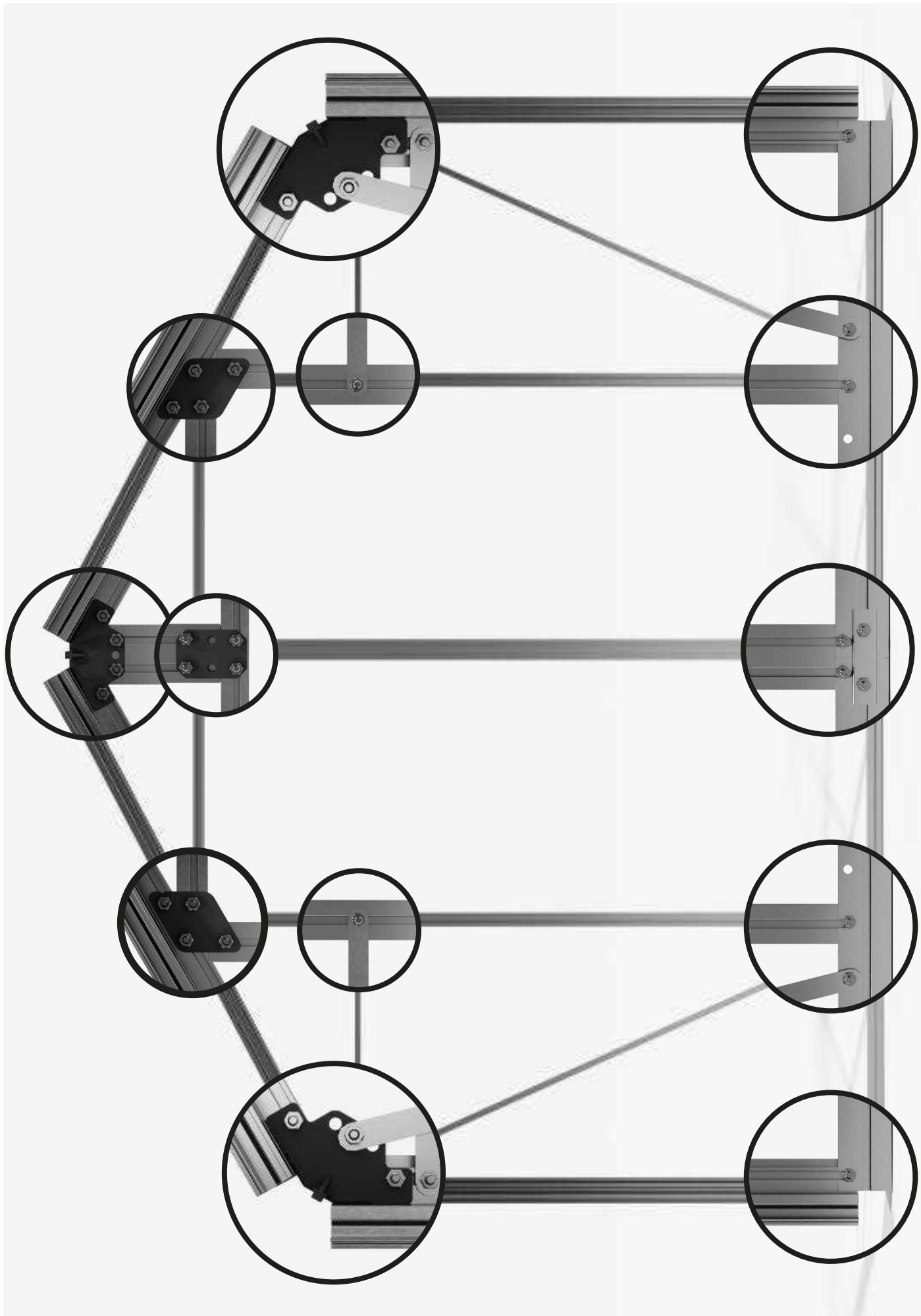

Steg 2 – Montering av bakre väggen

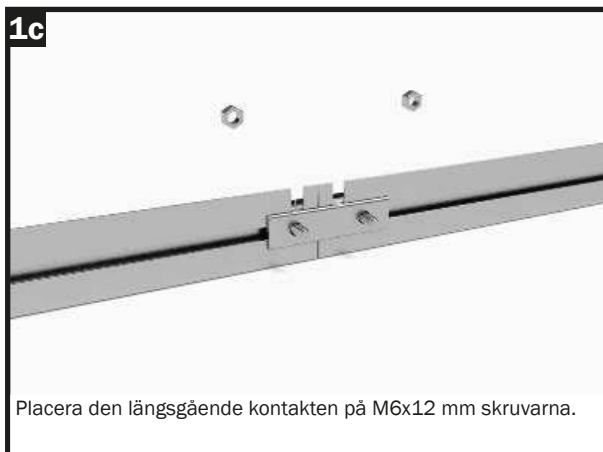
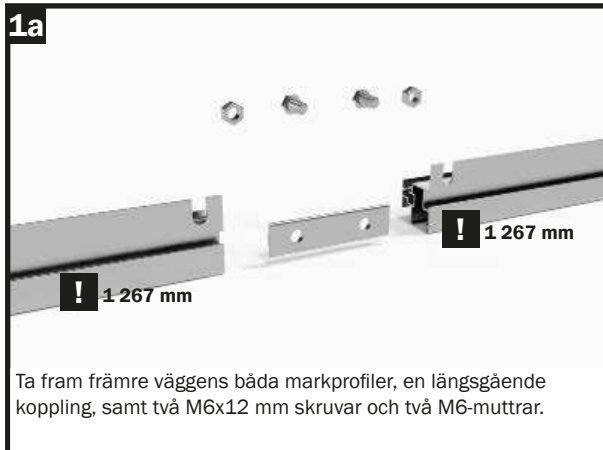

Steg 2 – Montering av bakre väggen

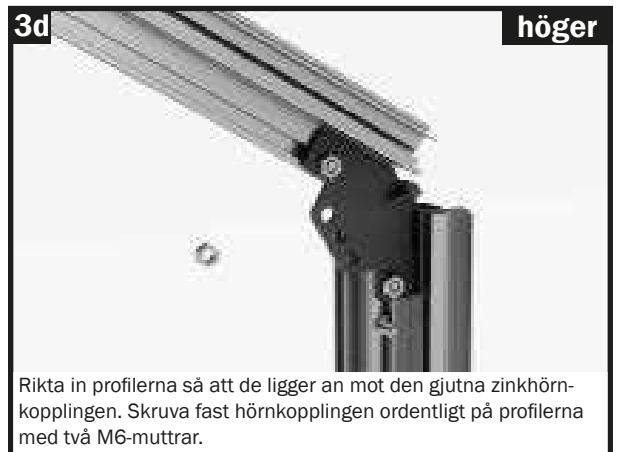
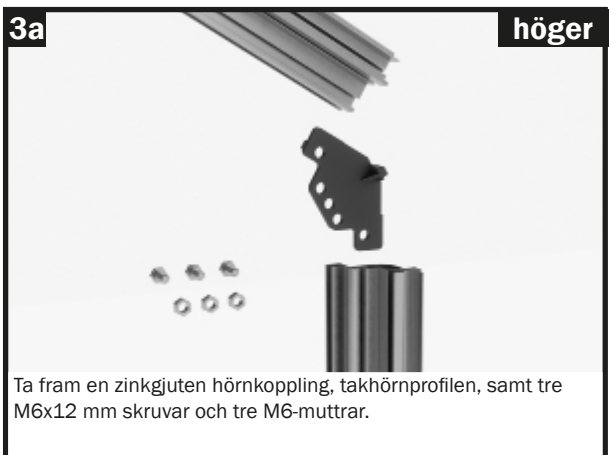

Steg 2 – Montering av bakre väggen

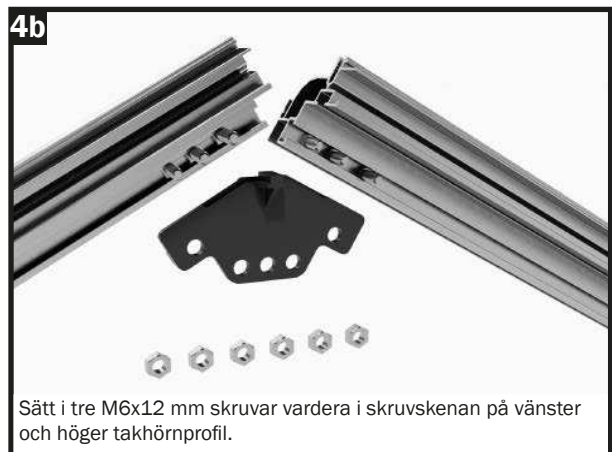

Steg 2 – Montering av bakre väggen

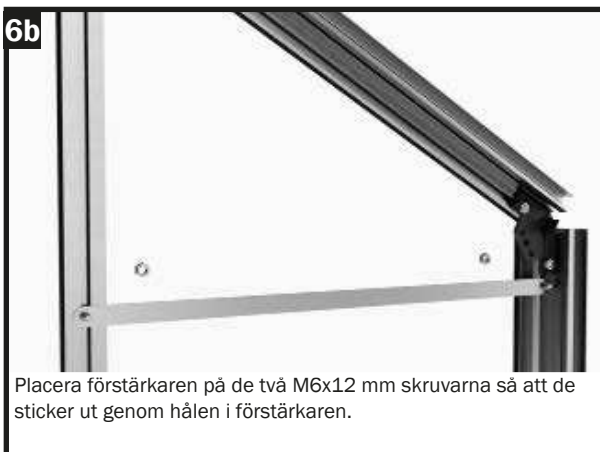
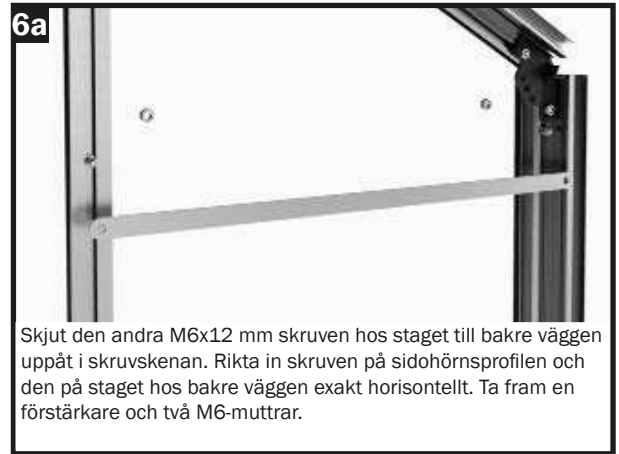
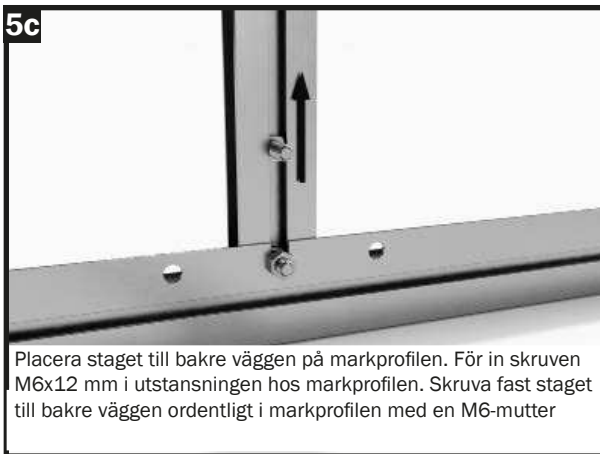
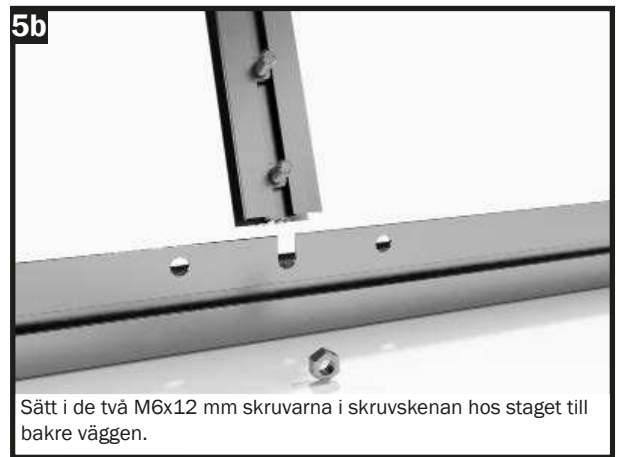

Steg 2 – Montering av bakre väggen



Steg 2 – Montering av bakre väggen

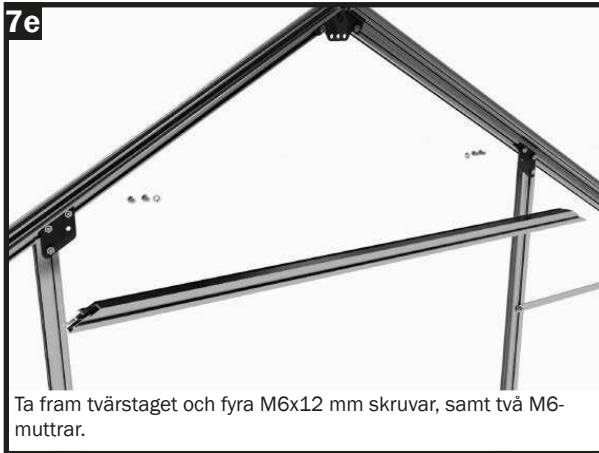

Skruva fast den vänstra sidan av tvärstaget på samma sätt som visas vid bild 7f till 7i.

Steg 2- Montering av bakpanelen (Fäster de två förstärkarna)



Steg 2- Montering av bakpanelen (Fästa takstaget)

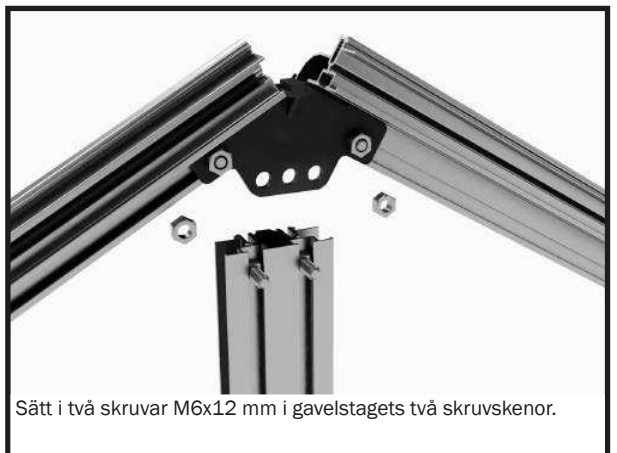
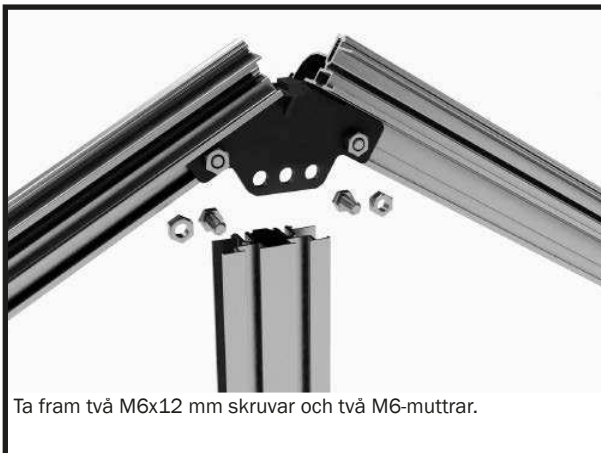

Steg 2- Montering av bakre väggen (fäst kopplingsstaget i mitten av den bakre väggen)

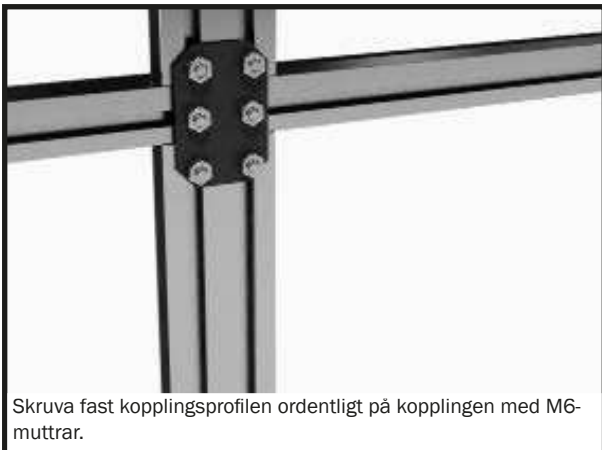
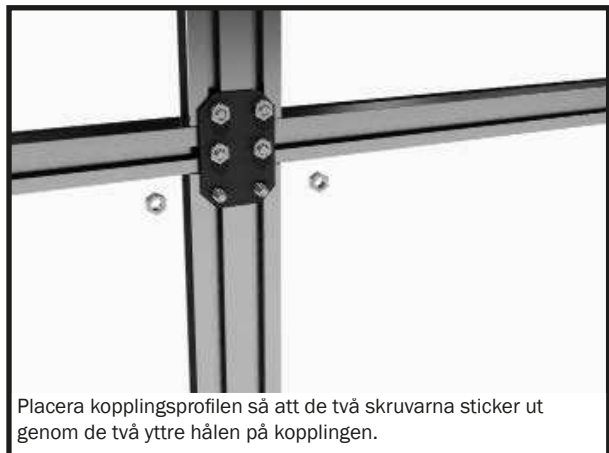
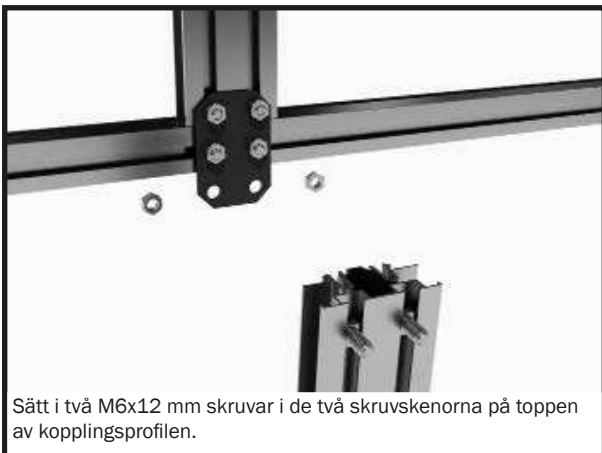
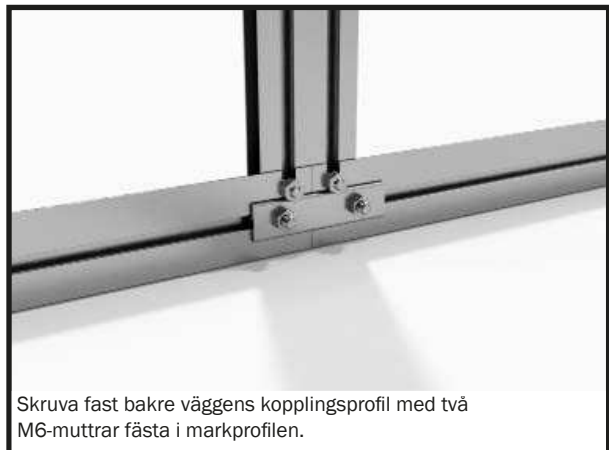

Steg 3 – Montering av de långsidornas profilerna (markprofil, takränna,nock)

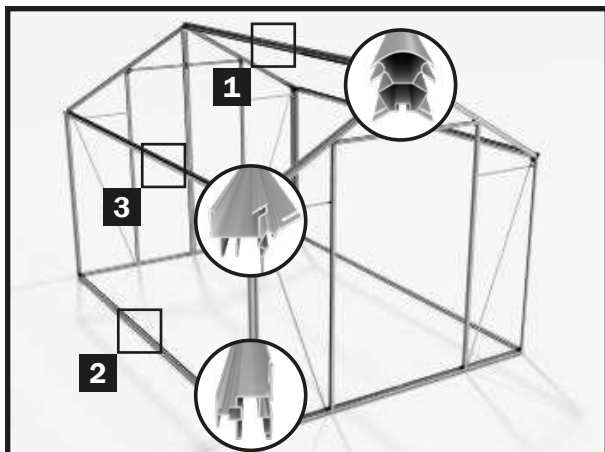

STEG 1 – Sammanfoga de längre profilerna

I det första steget kopplas markprofilerna, takrännorna och nock ihop med de medföljande kopplingarna. Mark, takränna och nock ska vara lika långa!

Tänk på:

Modellerna SAPHIR 2 och SAPHIR 3 är markprofilerna, takrännorna och nocken är genomgående och steget "sammanfogning av de längre profilerna" är därför utelämnat.

Om du har köpt modellen SAPHIR 2 eller SAPHIR 3, bläddra framåt och fortsätt med monteringen av de längre profilerna. Gå till sidan 45 för detta.

Att tänk på till: SAPPHIRE 5, SAPPHIRE 7, SAPPHIRE 9

Observera att profilernas placering för fält-3 måste vara på samma plats för markprofilerna, takrännorna och nocken. Vi rekommenderar att du använder de längre profilerna för fält-3 först.

Enklast är att placera markprofilerna och takrännorna bredvid varandra och kontrollera före montering att profilerna för fält-3 är i samma läge.

Observera även att markprofilerna och takrännorna ska monteras spegelvänt!

Därför är det bäst att placera de långsgående profilerna rätt i början och först därefter börja montera och skruva ihop dem.

1. Det är bäst att börja med nockprofilerna.

Figur 1a till 1d.

2. Fortsätt med markprofilerna.

Figur 2a till 2d

Varning:

Om du har bestämt dig för en aluminiumfundament, vänligen notera relevant monteringsanvisning på sidan 14.

3. Koppla slutligen ihop takrännans delar.

Figur 3a till 3e

Se till att så är fallet med takrännorna på den position där dessa är uppdelade Plastkoppling används i takrännorna.

För detta monteringssteg behöver du:

SKISS	ARTIKELNR.	BETECKNING	LÄNGD	SAPHIR 2	SAPHIR 3	SAPHIR 4	SAPHIR 5	SAPHIR 6	SAPHIR 7	SAPHIR 8	SAPHIR 9
	01-1267-1	Markprofil fält-2	1 267 mm	-	-	4	2	6	4	8	6
	01-1892-1	markprofil fält-3	1 892 mm	-	-	-	2	-	2	-	2
	14-1267-1	Takränna fält-2	1 267 mm	-	-	4	2	6	4	8	6
	14-1892-1	Takränna fält-3	1 892 mm	-	-	-	2	-	2	-	2
	05-1267-1	Nock fält-2	1 267 mm	-	-	2	1	3	2	4	3
	05-1892-1	Nock fält-3	1 892 mm	-	-	-	1	-	1	-	1
	23-0070.1	Längsgående koppling	70 mm	-	-	5	5	10	10	15	15
	NG207	Plastkontakt Takränna		-	-	2	2	4	4	6	6
	690509	Skruv M6x12 mm		-	-	10	10	20	20	30	30
	690547	M6-mutter		-	-	10	10	20	20	30	30

Tänk på:

Om du har bestämt dig för att köpa ett fundament kommer stegen i figurerna 2a till 2d att ändras – sammankoppling av markprofilerna. Se bilderna på sidan 14.

Steg 3 – Montering av de långsidornas profilerna (markprofil, takränna, nock)

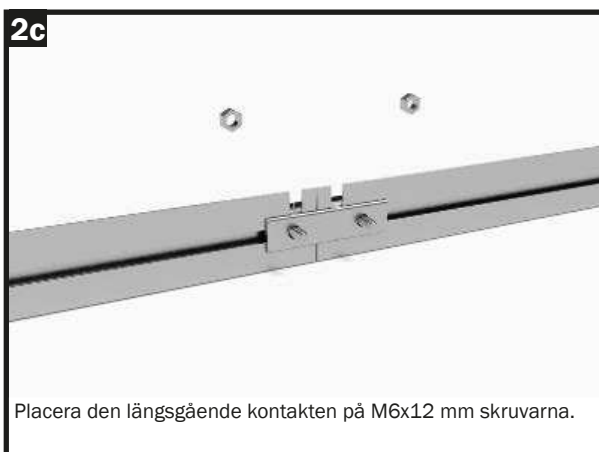



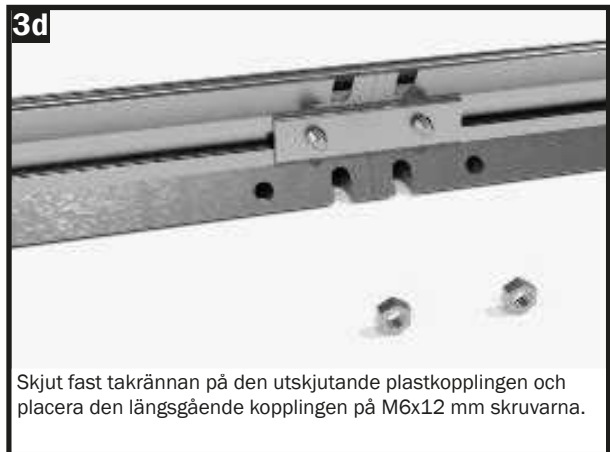
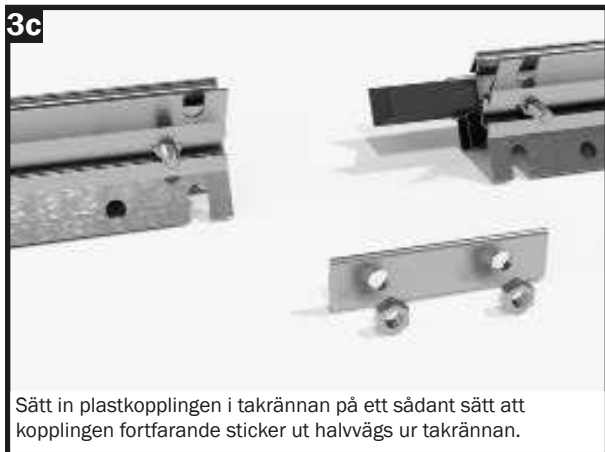

Steg 3 – Montering av de långsidornas profilerna (markprofil, takränna, nock)

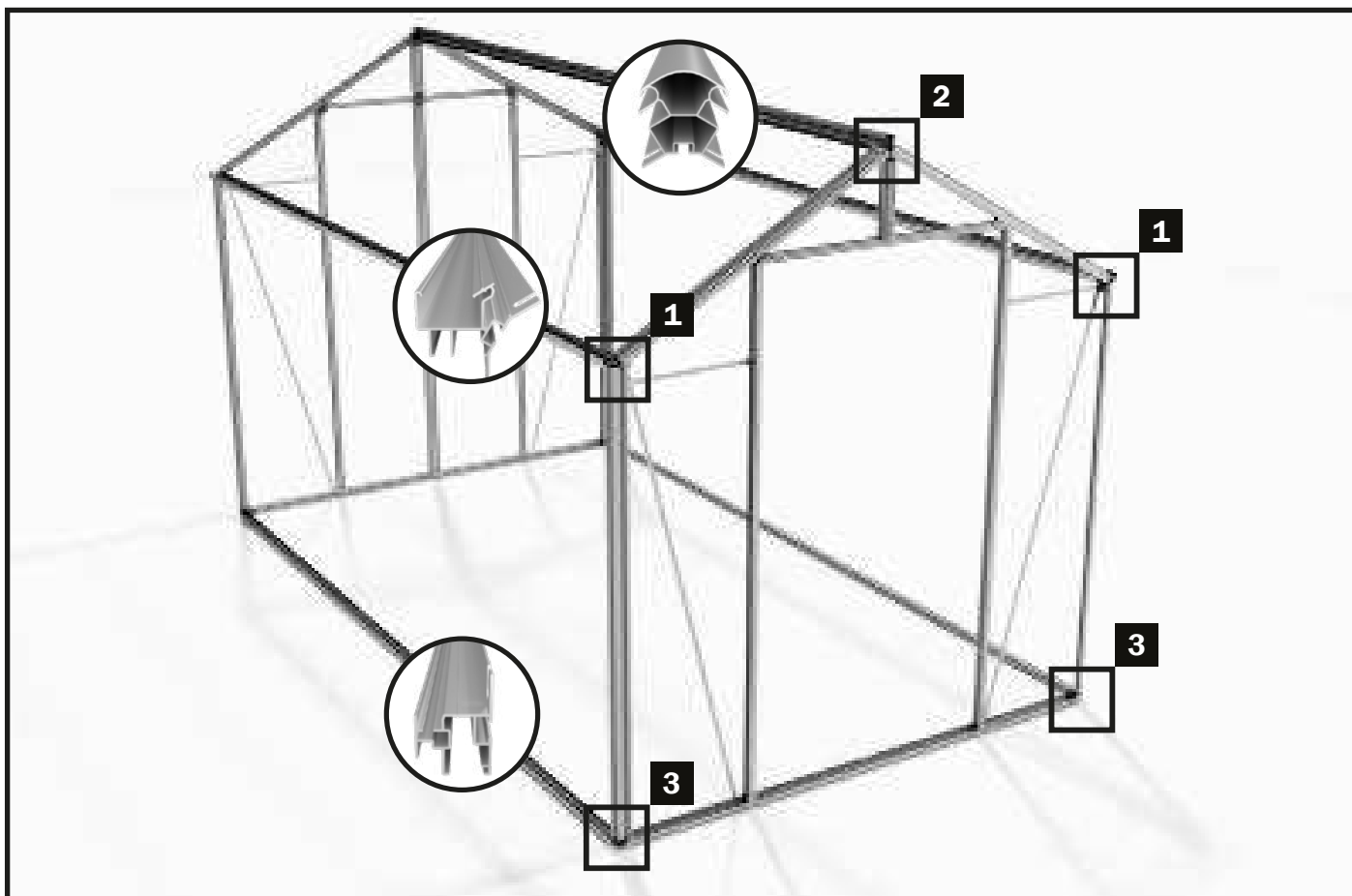

Steg 4 – Montering av de längre profilerna (markprofil, takränna, nock)



För detta monteringssteg behöver du:

SKISS	BETECKNING	Stk.	SAPHIR 2	SAPHIR 3	SAPHIR 4	SAPHIR 5	SAPHIR 6	SAPHIR 7	SAPHIR 8	SAPHIR 9
	Markprofil (redan förberedd)	2	1 267 mm	1 892 mm	2 534 mm	3 159 mm	3 801 mm	4 426 mm	5 068 mm	5 693 mm
	Takränna (redan förberedd)	2	1 267 mm	1 892 mm	2 534 mm	3 159 mm	3 801 mm	4 426 mm	5 068 mm	5 693 mm
	Först (redan förberedd)	1	1 267 mm	1 892 mm	2 534 mm	3 159 mm	3 801 mm	4 426 mm	5 068 mm	5 693 mm
	690509 Skruv M6x12 mm	24								
	690547 M6-mutter	24								

STEG 1 – Montering av de längre profilerna

I nästa steg skruvas de längre profilerna (markprofiler, takrännorna och nocken) fast på de förberedda främre och bakre väggarna.

Detta arbete bör utföras av minst två personer, helst tre personer.

Lägg de längsgående profilerna på marken. Ställ upp den främre eller bakre väggen så att de längre profilerna ligger mellan dem och fungerar som ett avstånd mellan främre och bakre väggen.

Börja med att skruva fast takrännorna, sedan sätts nockprofilen in. Slutligen skruvas de två markprofilerna fast på främre och bakre väggarna.

Tänk på:

skruvkopplingen är exakt likadant på främre och bakre väggarna. Skruva fast varje del ordentligt på frontpanelen först och sedan på bakpanelen. Först när båda sidor är skruvade monterar du nästa del!

Steg 4 – Montering av de längre profilerna (markprofil, takrännan,nock)

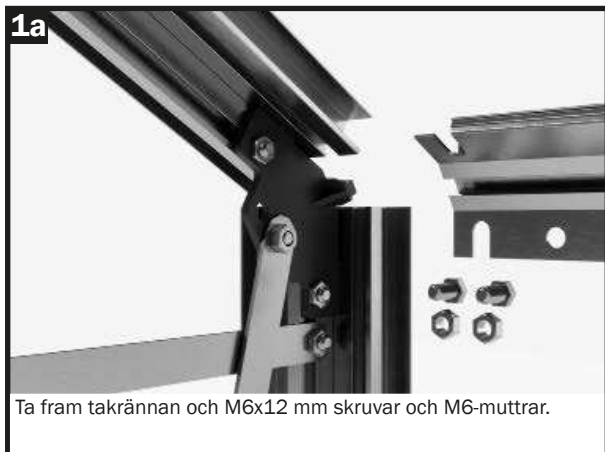

Steg 4 – Montering av de längre profilerna (markprofil, takränna, nock)

Tänk på:

Om du har bestämt dig för att köpa ett fundament ändras stegen i figur 3a till 3g – montering på främre och bakre väggen.

Se illustrationerna som börjar på sidan 14.

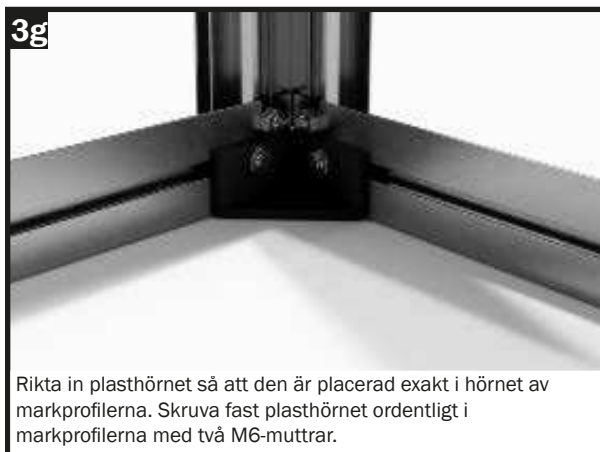
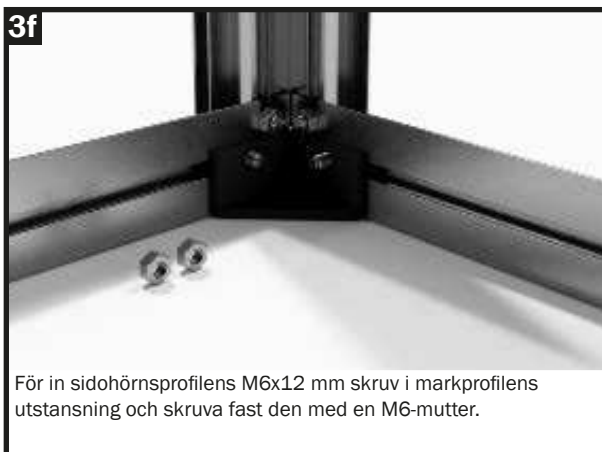
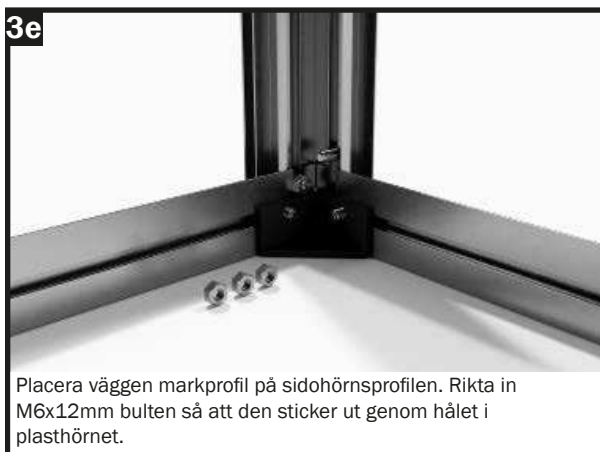
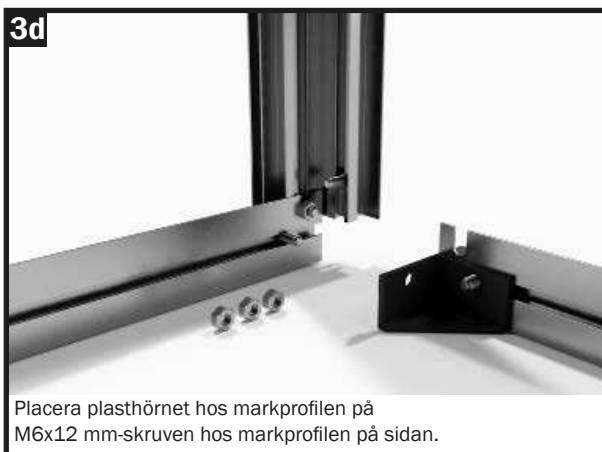
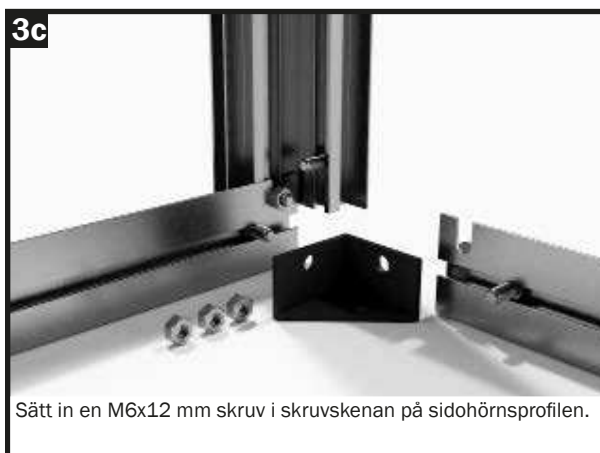
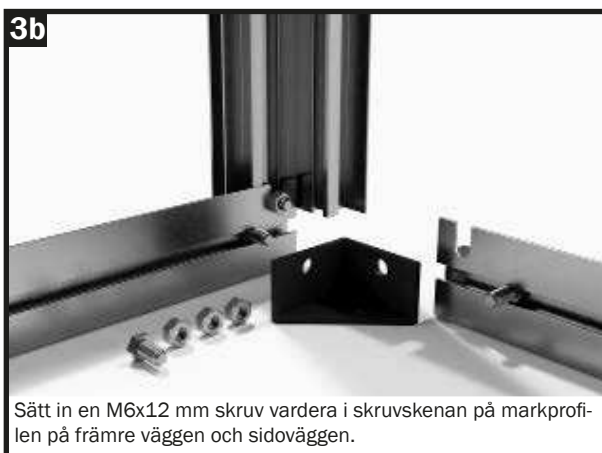
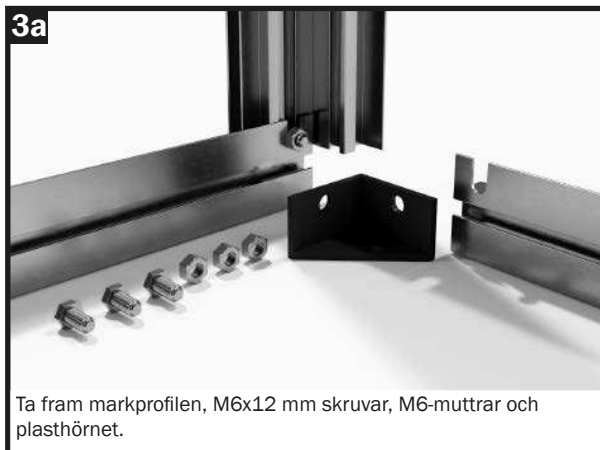

Steg 5 – Montering av kopplingsprofilerna

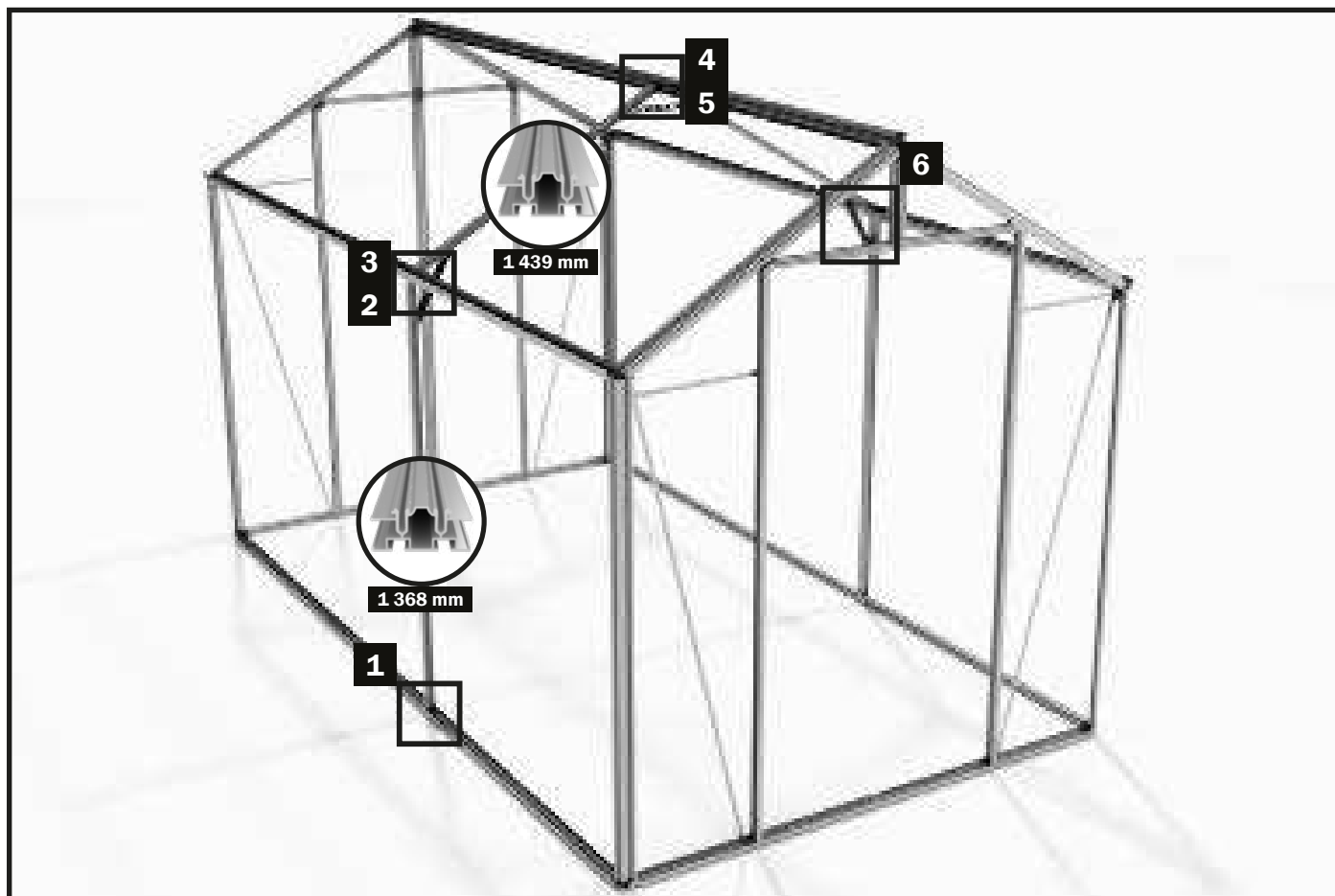

För detta monteringssteg behöver du:

SKISS	ARTIKELNR.	BETECKNING	LÅNGD	SAPHIR 2	SAPHIR 3	SAPHIR 4	SAPHIR 5	SAPHIR 6	SAPHIR 7	SAPHIR 8	SAPHIR 9
	13-1368.1	Kopplingsstag sidovägg	1 368 mm	-	-	2	2	4	4	6	6
	13-1439.1	Kopplingsstag tak	1 439 mm	-	-	2	2	4	4	6	6
	126-0025.1	Nock + takränna	25 mm	-	-	3	3	6	6	9	9
	690509	Skruv M6x12 mm		-	-	22	22	44	44	66	66
	690547	M6-mutter		-	-	22	22	44	44	66	66

STEG 7 – Montering av kopplingsstag

I följande byggsteg monteras kopplingsstagen på sidoväggarna och på taket.

Tänk på att modellerna SAPHIR 2 och SAPHIR 3 ännu inte har en uppdelning av de längsgående profilerna (nock, takrännor och markprofiler).

Om du har köpt en SAPHIR 2- eller SAPHIR 3-modell krävs inte detta monteringssteg.

Bläddra fram till punkten "Montering av sidoväggs- och takstagen" på sidan 54.

Steg 5 – Montering av kopplingsprofilerna

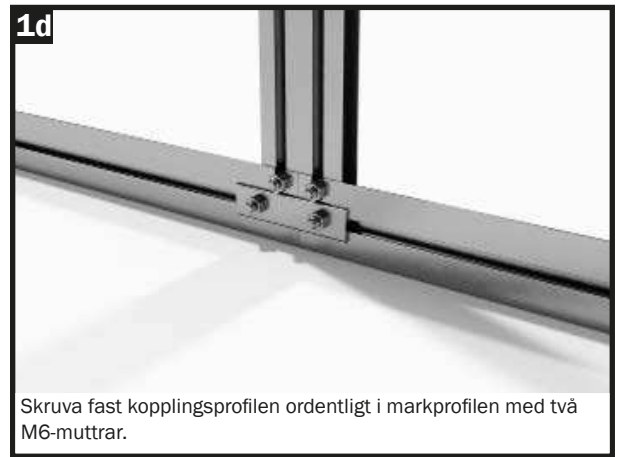

Steg 5 – Montering av kopplingsprofilerna

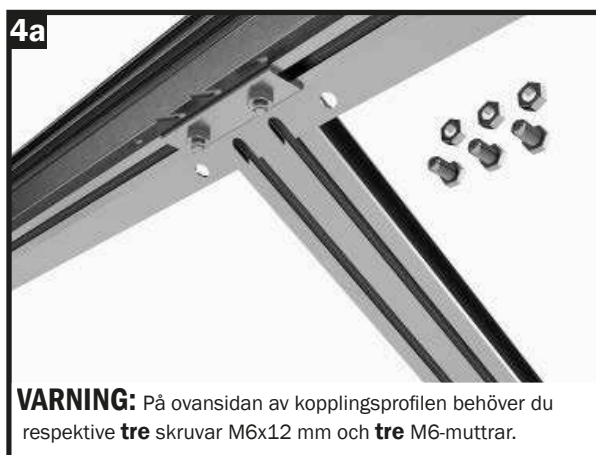

Tänk på: Montering av förstärkning för nock och takränna

För att ytterligare förbättra taklasten på våra växthus har vi försett de ytor där längsprofilerna (nockprofil och takränna) är uppdelade med ytterligare förstärkningar.

Montera en förstärkning vid varje del vid nock och en vid var och en av de två takrännorna.

Tips:

För att uppnå bästa stabilitet rekommenderar vi, innan du installerar förstärkningarna, nocken med ett extra stöd att sträcka sig något utåt. När du monterar förstärkningarna på takrännorna, se till att takrännorna är exakt raka är inriktade, men har under inga omständigheter en utåtböjning!

Det bästa är att ta bort nockstaget först efter att husets plattor placerats!



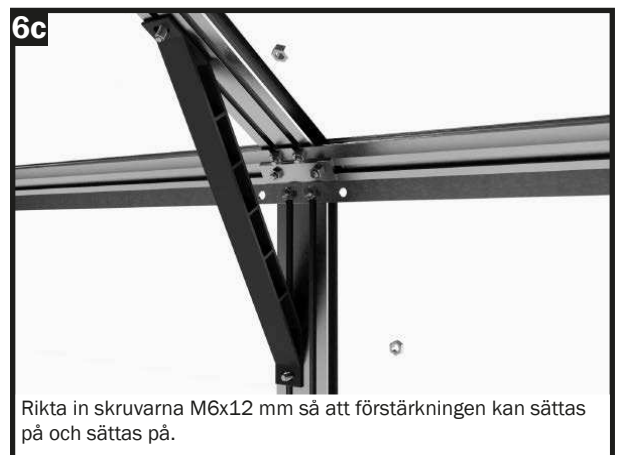
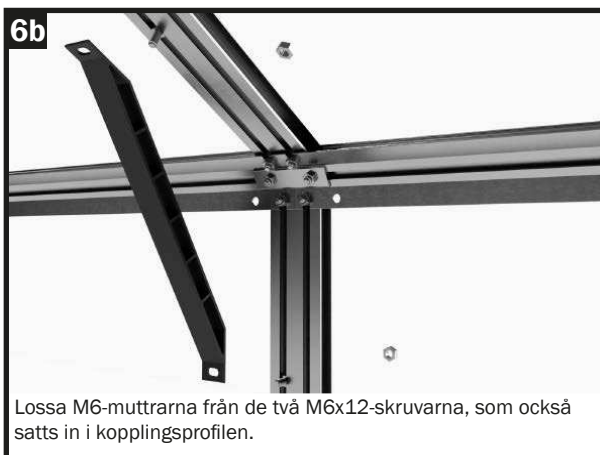

Steg 5 – Montering av kopplingsprofilerna (förstärkningstag + takränna)

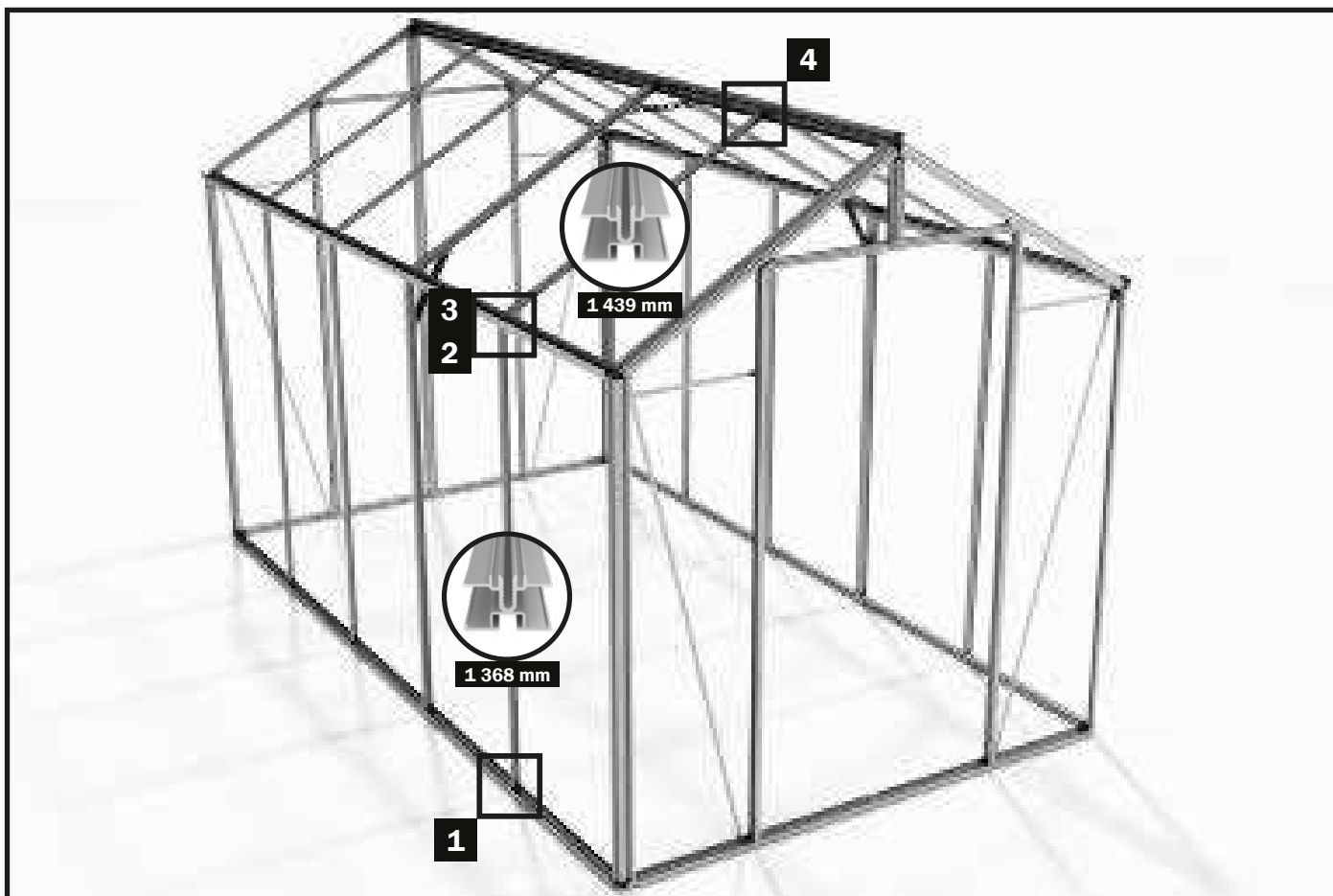

Steg 6 – Montering av sidoväggs- och takstag



För detta monteringssteg behöver du:

SKISS	ARTIKELNR.	BETECKNING	LÅNGD	SAPHIR 2	SAPHIR 3	SAPHIR 4	SAPHIR 5	SAPHIR 6	SAPHIR 7	SAPHIR 8	SAPHIR 9
	12-1368.1	Väggen stag	1 368 mm	2	4	4	6	6	8	8	10
	12-1439.1	Takstag	1 439 mm	2	4	4	6	6	8	8	10
	690509	Skruv M6x12 mm		8	16	16	24	24	32	32	40
	690547	M6-mutter		8	16	16	24	24	32	32	40

Steg 6 – Montering av sidoväggs- och takstag

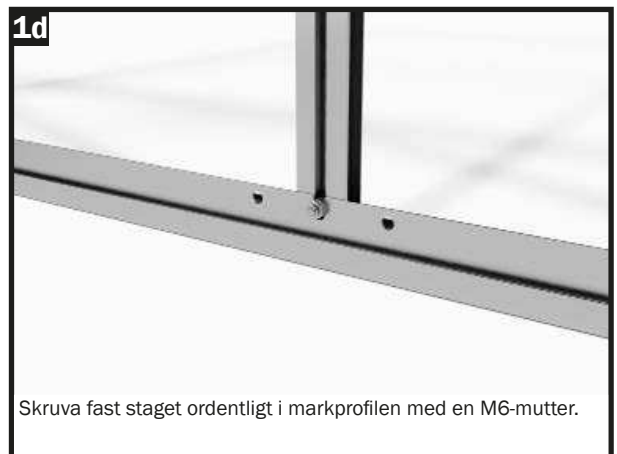
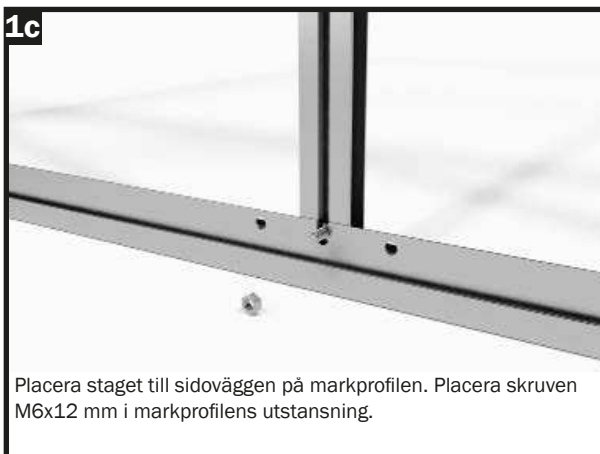

Steg 6 – Montering av sidoväggs- och takstag

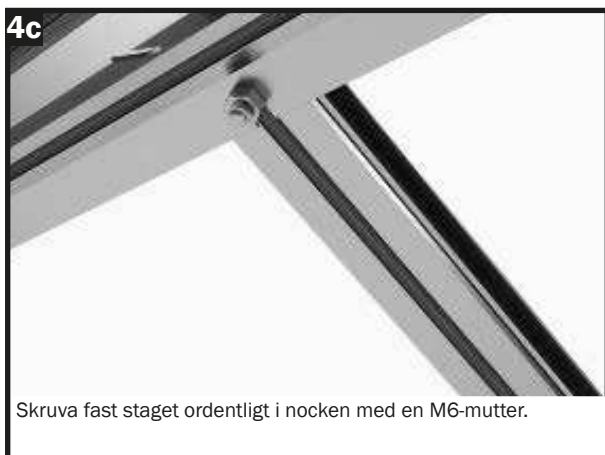
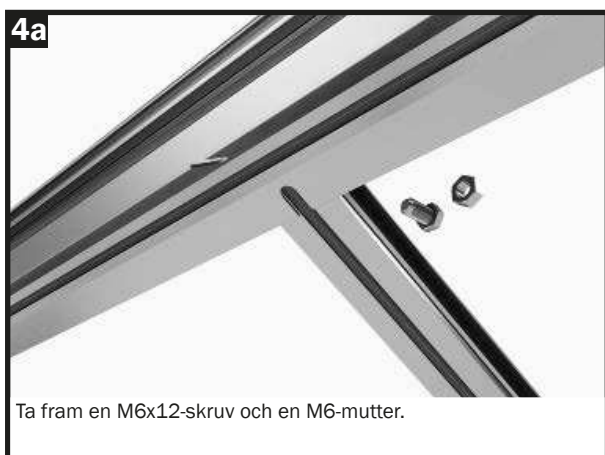



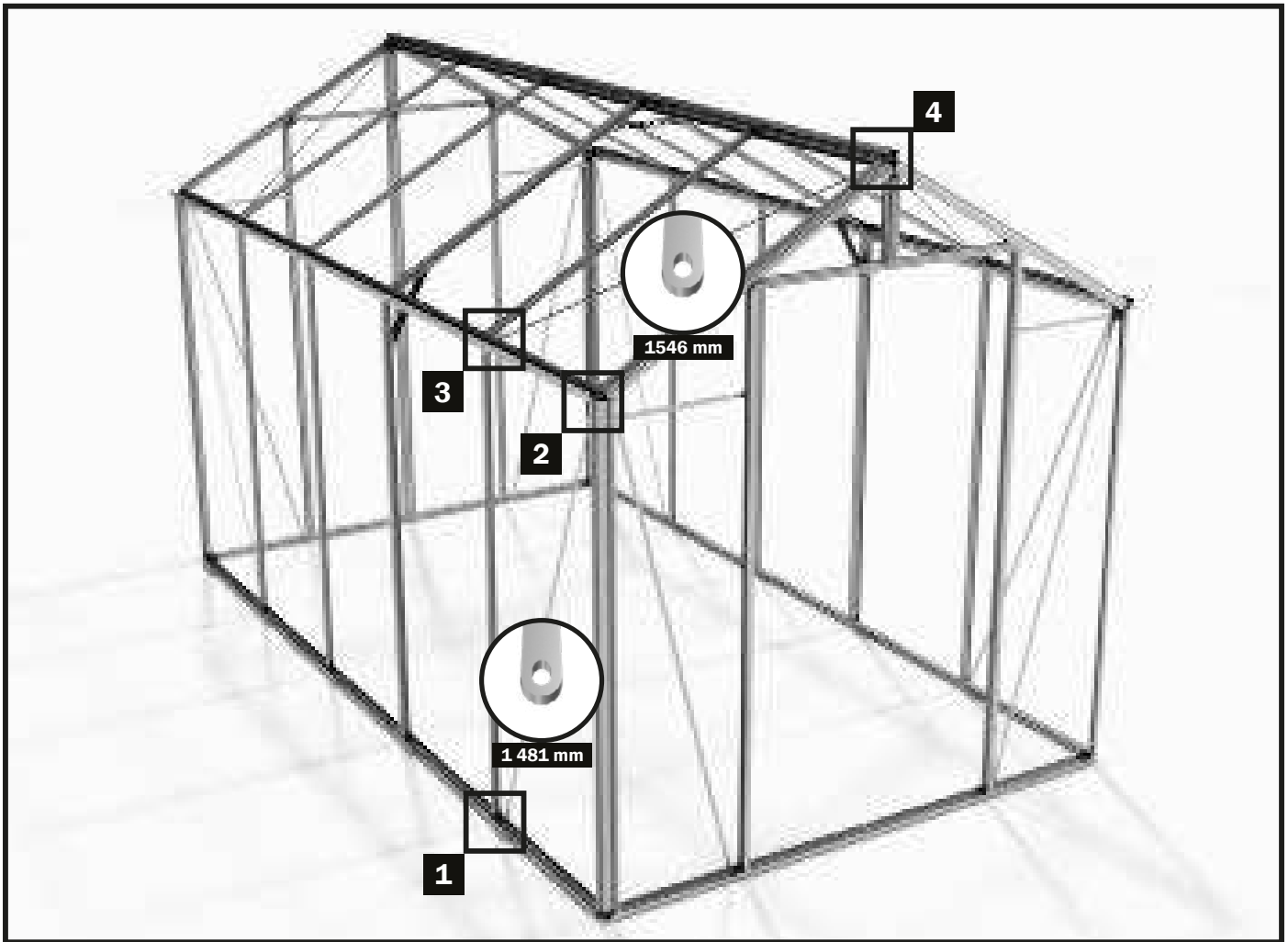

Utför de individuella monteringsstegen för alla andra stag på sidoväggen och taket.

Steg 7 – Montera förstärkning på sidoväggarna och taket



För detta monteringssteg behöver du:

SKISS	ARTIKELNR.	BETECKNING	LÄNGD	SAPHIR 2	SAPHIR 3	SAPHIR 4	SAPHIR 5	SAPHIR 6	SAPHIR 7	SAPHIR 8	SAPHIR 9
	1502-1481.1	Förstärkare sidovägg	1 481 mm	4	4	4	4	4	4	4	4
	1502-1546.1	Förstärkare tak	1 546 mm	4	4	4	4	4	4	4	4
	690509	Skruv M6x12 mm		16	16	16	16	16	16	16	16
	690547	M6-mutter		16	16	16	16	16	16	16	16

OBS:

I SAPHIR 2-växthuset korsar en förstärkare från taket området där fönstret används.
Med SAPHIR 2 kan ena förstärkaren på taket utelämnas vid montering om denna förstärkare kommer i vägen.

Vi påpekar dock skyndsamt att alla fyra förstärkning måste monteras på alla större modeller så att taklasterna kan tas upp därefter.

Om du inte vill att takfönstret ska korsas av en förstärkare på insidan rekommenderar vi att du i de större modellerna (från SAPHIR 3) ska inget av fönstren monteras på de yttre takpanelerna!

Steg 7 – Montera förstärkning på sidoväggarna och taket



Steg 7 – Montera förstärkning på sidoväggarna och taket



**Följ de individuella monteringsstegen
för alla andra
förstärkningar av sidorna
och taket igenom.**

Steg 8 – Placering av panelerna

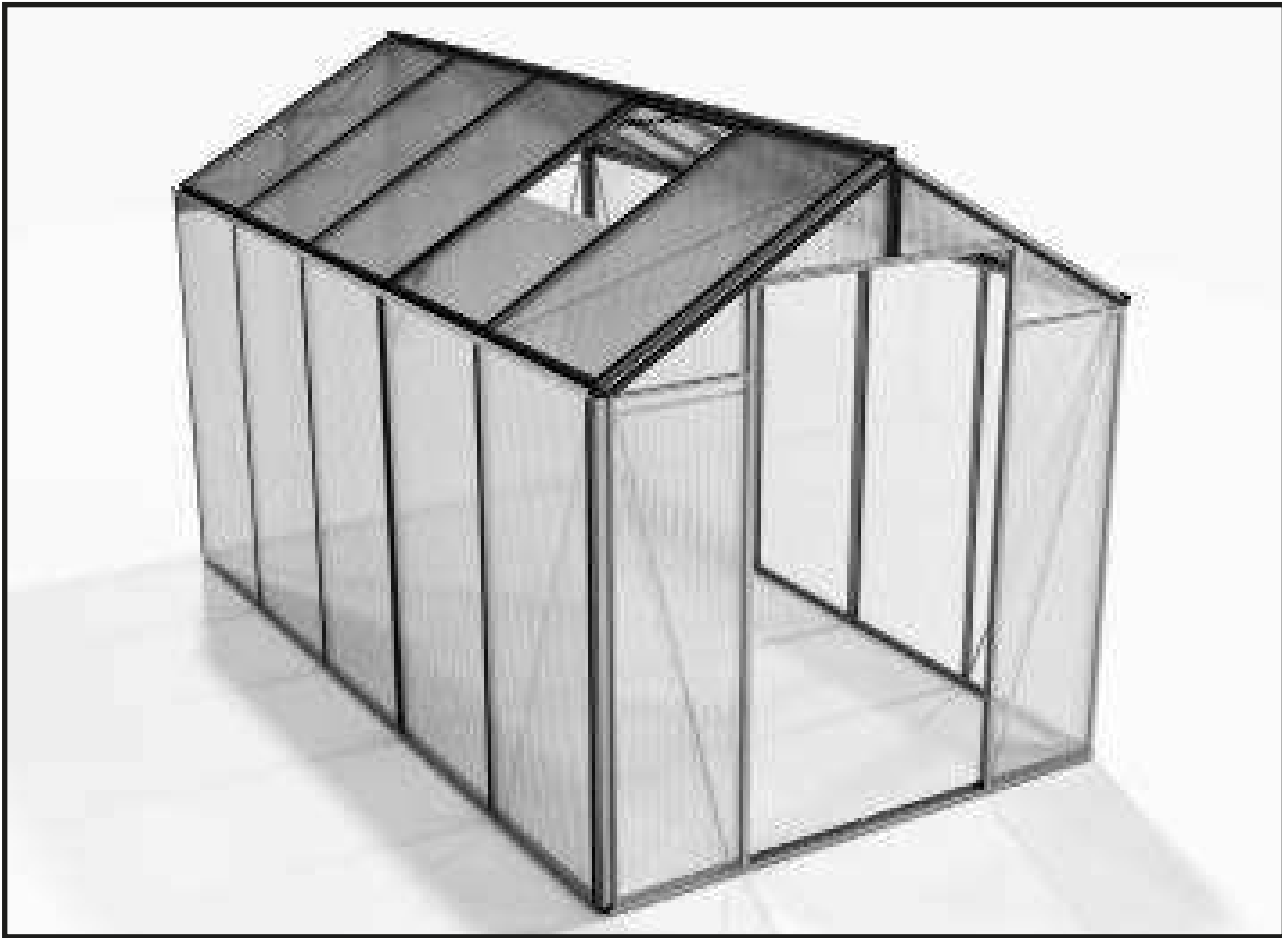

Insättning av plattor

I följande steg kommer de plattorna i ditt växthus att infogas i den förberedda aluminiumramen.

FÖRE MONTERING:

Observera att de medföljande plattorna har en insida och en utsida. Utsidan är UV-beständig och märkt med inskriptionen "OUTSIDE" eller "AUSSENSEITE".

Alternativt kan en folie även applicerats på plattorna – sidan med folien är utsidan.



1. Sidoväggar och tak



Ta en platta från sidoväggen och sätt in den i väggen frontpanel. Det kan bli nödvändigt att lossa förstärkaren på insidan igen för att kunna rikta in växthuset exakt vertikalt.

Steg 8 – Placering av panelerna

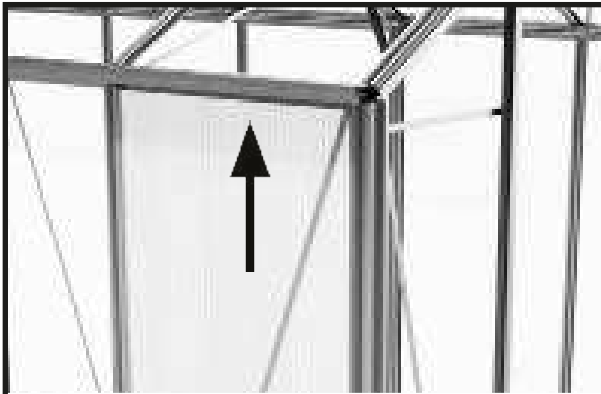

Sätt in sidoväggspanelerna i ramen. Tryck in denna i skåran på takrännan underifrån.

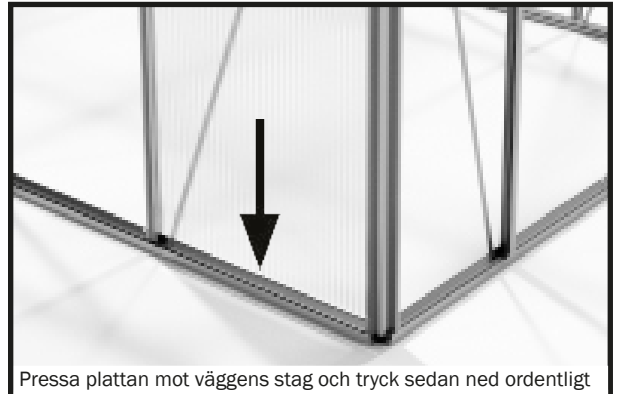

Pressa plattan mot väggens stag och tryck sedan ned ordentligt så att plattan glider in i markprofilens skåra.

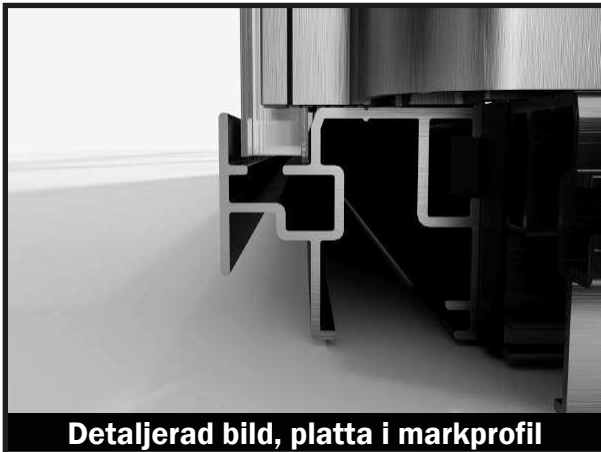

Detaljerad bild, platta i markprofil

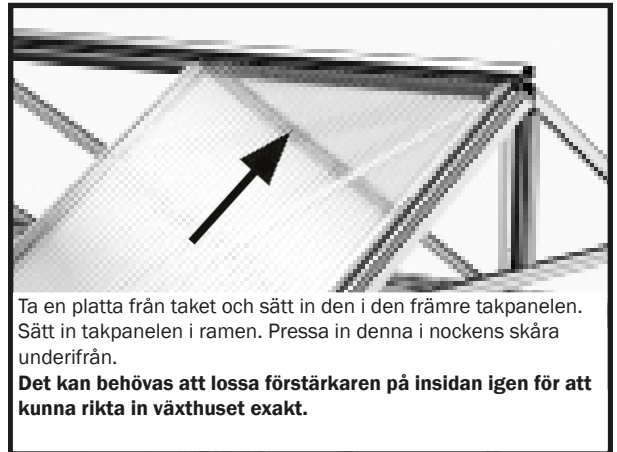

Ta en platta från taket och sätt in den i den främre takpanelen. Sätt in takpanelen i ramen. Pressa in denna i nockens skåra underifrån.

Det kan behövas att lossa förstärkaren på insidan igen för att kunna rikta in växthuset exakt.

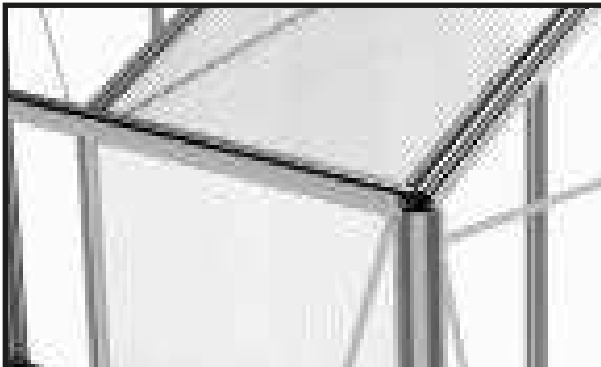

Pressa plattan mot takstaget och skjut sedan ner takplattan ordentligt så att plattan vilar mot den lilla positioneringsklacken på takrännan.



Detalj: Platta på positioneringskanten hos takrännan.

Avsluta placeringen av plattorna av sidoväggarna och taket på samma sätt.

Tänk på:

Vid placering av takpanelerna bör du i förväg definiera inom vilka områden du vill använda fönstren. Fönstertyorna är först placerade i halvhöjd.

Vi rekommenderar att du placerar fönsteröppningarna på den sida som vänds bort från vinden om möjligt.

Observera att två takfönster inte kan placeras direkt bredvid varandra!

OBS:

följande steg förklarar hur man fäster plattorna i växthuset.

Med anslutningslisterna av aluminium, hålls panelerna fästa på växthusramen.

Vi rekommenderar att man fäster listerna i växthuset parallellt med införandet av panelerna så att panelerna fästs direkt i växthuset och inte kan falla ut, till exempel på grund av en vindpust.

Efter fixering av panelerna, glöm ej att skruva fast förstärkningen igen vid behov!

Steg 8 – Placering av panelerna

Fästa listerna:

Panelerna hålls fast i växthusets stommen med klämlister i aluminium.

Sido- och takhörnprofiler samt kopplingsprofilerna är försedda med asymmetriska klämlister, tak- och sidoväggsstagen är försedda med symmetriska klämlister. Klämlisterna och profilerna har samma längd!

Klämlisterna skruvas fast i respektive stag med självborrande skruvar 3,9x13 mm. Motsvarande hål är redan förborrade i listerna.

Tänk på!

Om du sätter upp ditt växthus på en särskilt vindutsatt plats rekommenderar vi mellan de som redan tillhandahålls, skruvkopplingar för att fästa ytterligare självborrande skruvar. För att göra detta, skruva fast klämlisterna i växthuset, borra de ytterligare hålen (3 mm borr) i klämlisterna och skruva ihop klämlisterna med 3,9x13 mm självborrande skruvar.

(Ett motsvarande antal 3,9x13 mm skruvar ingår också i monteringssatsen.)



För sidohörnsprofilen, ta fram en asymmetrisk list och en 3,9x13 mm skruv.

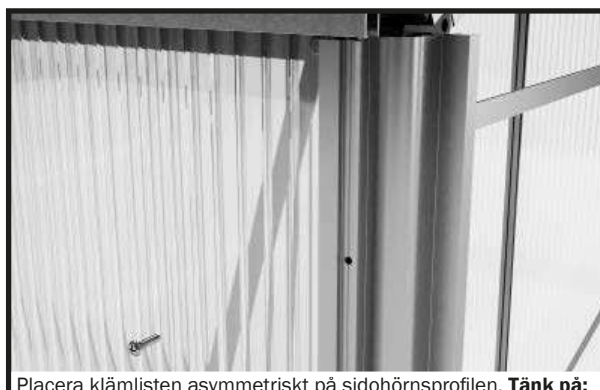

Placera klämlisten asymmetriskt på sidohörnsprofilen. **Tänk på:** Sidohörnsprofil och klämlist skall ha samma längd!



Skruva fast listen asymmetriskt till sidohörnsprofil.

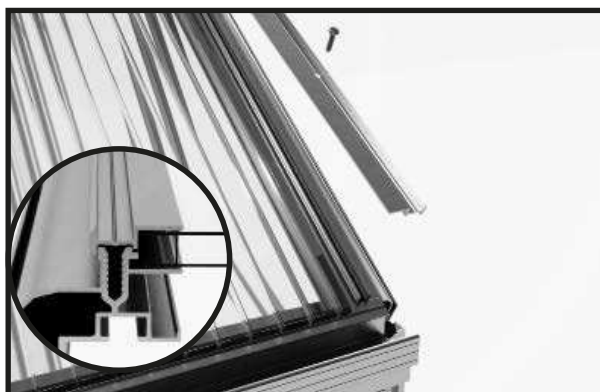

För takhörnprofilen, ta fram en asymmetrisk list och en 3,9x13 mm skruv.

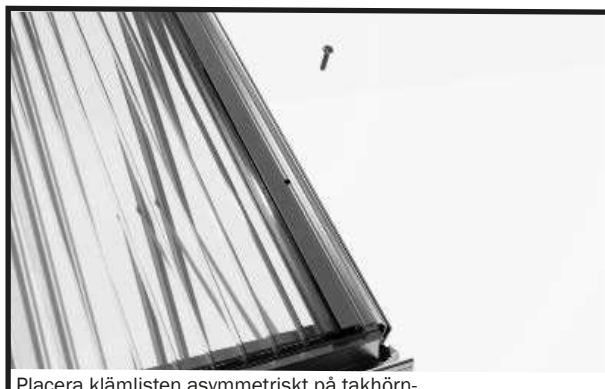

Placera klämlisten asymmetriskt på takhörnsprofilen. **Tänk på:** Takhörnsprofil och klämlist ska ha samma längd!



Skruva fast listen asymmetriskt till sidohörnsprofil.

Steg 8 – Placering av panelerna

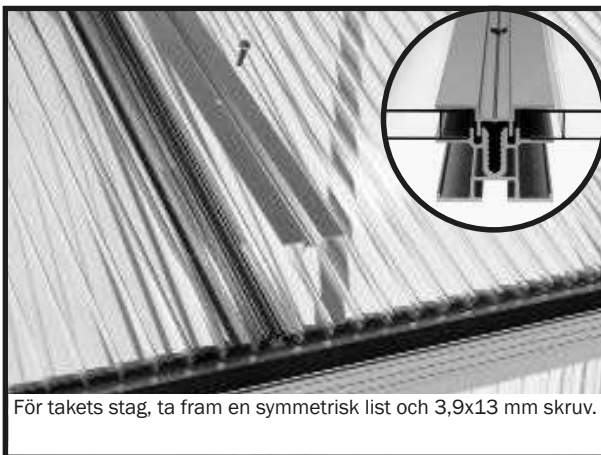

Steg 8 – Placering av panelerna

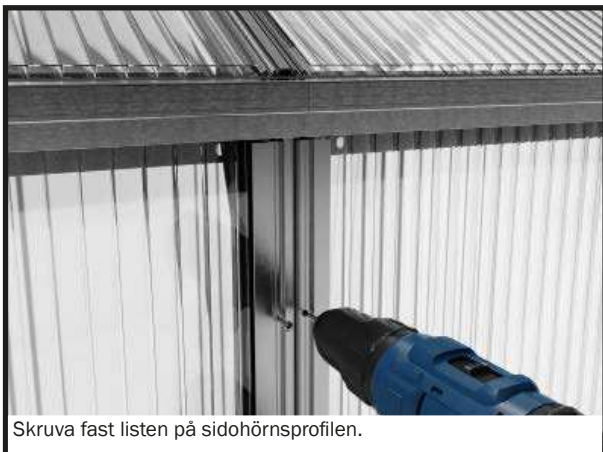
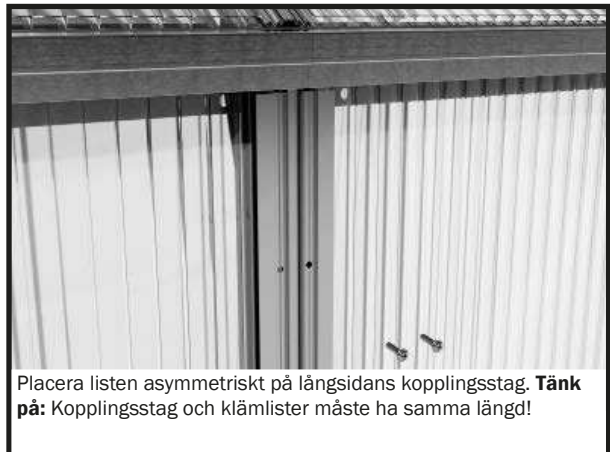
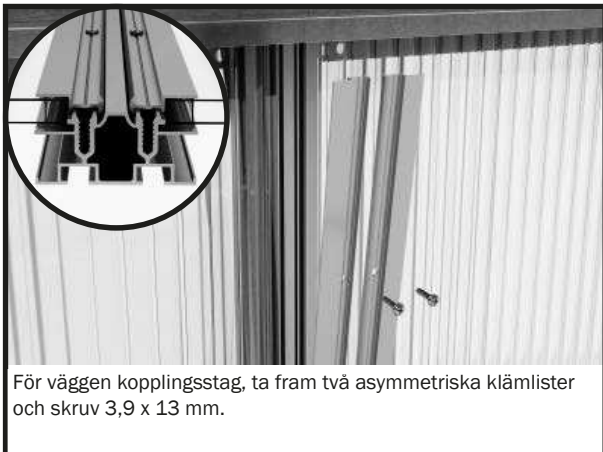

Steg 8 – Placering av panelerna

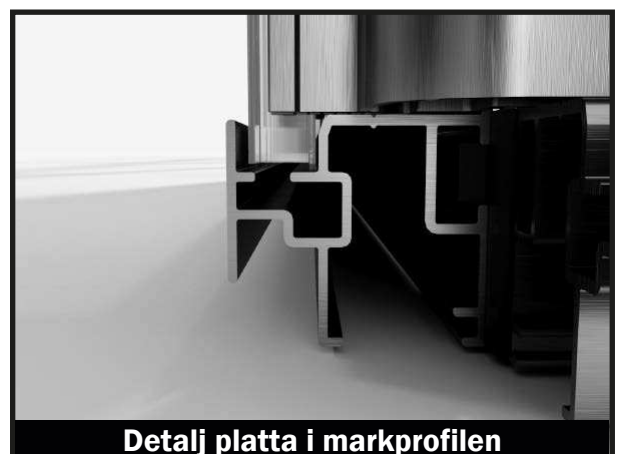
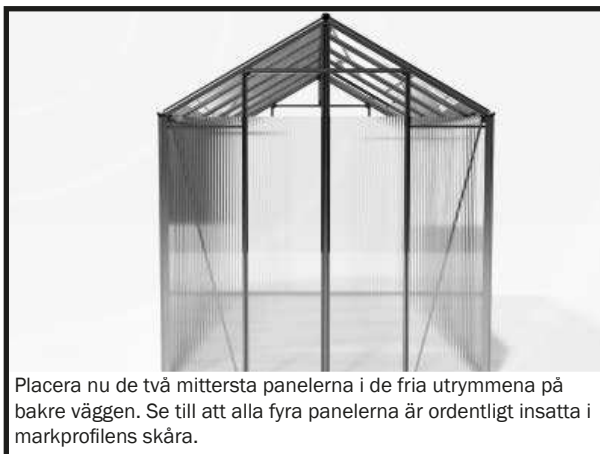
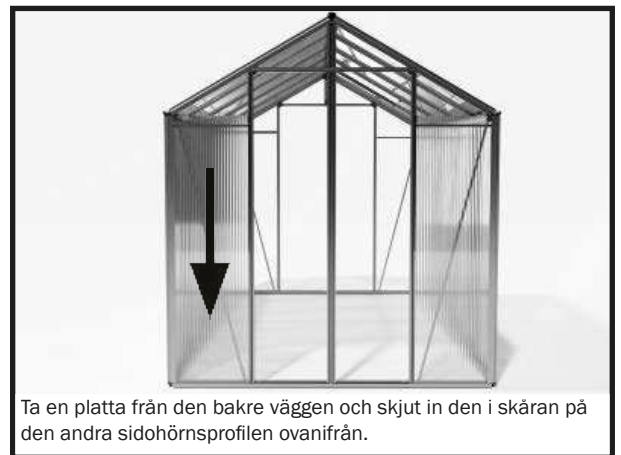
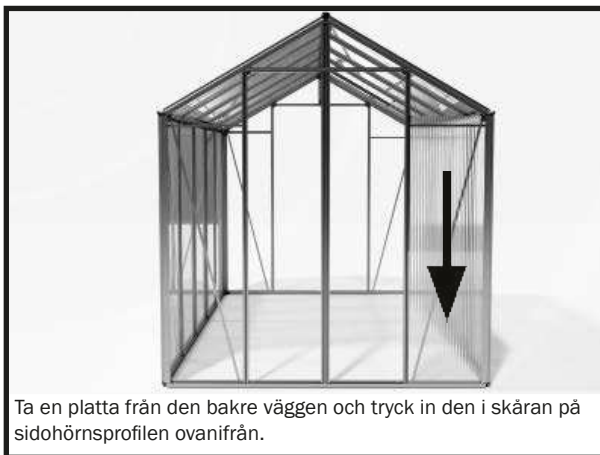
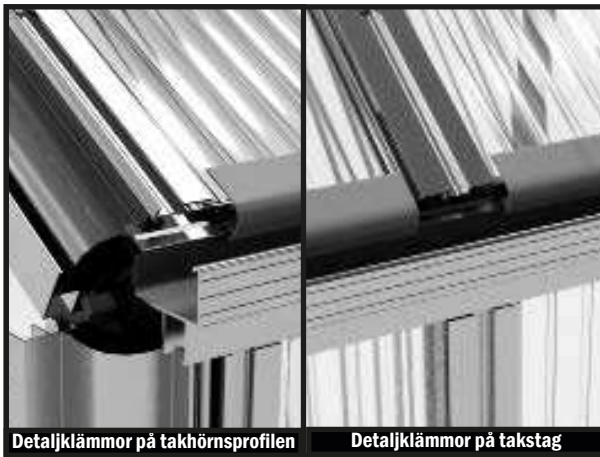

Steg 8 – Placering av panelerna



Ta fram fyra H-profiler.



Placera en H-profil på var och en av de fyra plattorna hos den bakre väggen.

Se även detaljen ovan för att fästa H-profilen!

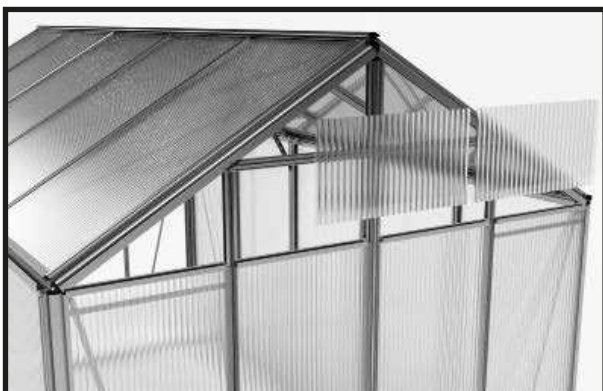

Ta fram de två rektangulära panelerna för den bakre väggen.



Sätt in de två panelerna i bakpanelen.

För att göra detta, styr denna underifrån in i skåran på tvärprofilen och tryck sedan panelen mot den bakre väggens stag. Sedan trycker de ner panelerna så att de vilar stadigt på H-profilerna.

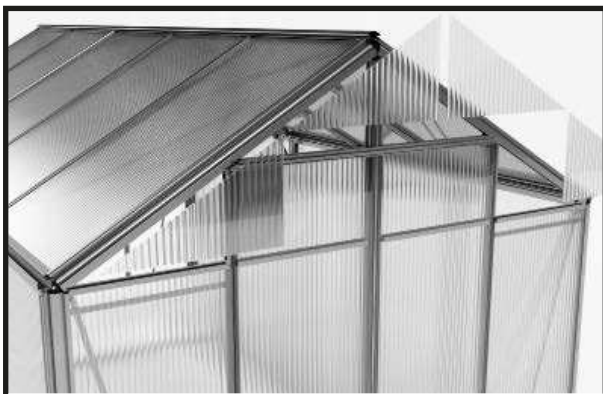

Ta fram de fyra trekantiga panelerna för den bakre väggen.

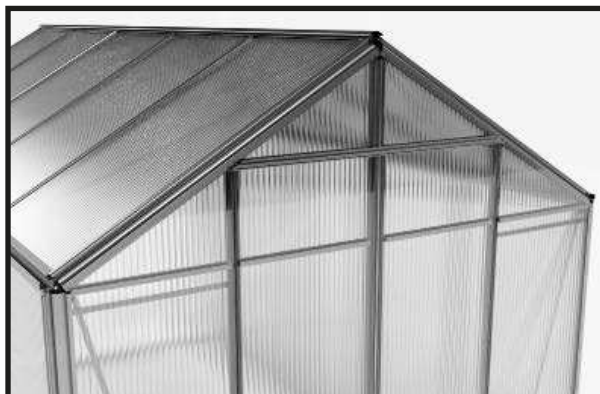

Placera panelerna på H-profilerna eller tvärprofilen.



Ta fram två plastklämmor och skär dem till takhörnprofilens längd.



Placera klämman på takhörnprofilen. Se till att den är ordentligt fastklämd över hela längden.

Steg 8 – Placering av panelerna



Ta fram de två symmetriska klämlisterna för bakre väggens stag och de två asymmetriska klämlisterna för den bakre väggens kopplingsprofil.



Placera klämlisterna på respektive stag.



Skruva fast remsorna ordentligt på bakre väggens stag med 3,9x13 mm skruvar.

Steg 8 – Placering av panelerna

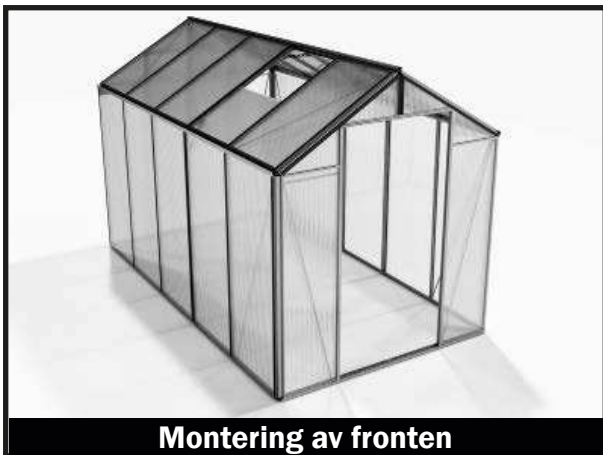

Steg 8 – Placering av panelerna



Ta fram två plastklämmor och skär dem till takhörnprofilens längd.



Placera clipsen på takhörnprofilen. Se upp
Se till att dessa klipps in väl över hela längden.



Ta fram de två asymmetriska klämlisterna för takstaget på den främre väggen.



Placera de två klämlisterna på takstaget.



Skruva fast plintarna med självborrande skruvar
3,9 x 13 mm fäst i takstaget.



Steg 9 – Montering av fönstret



Montering – FÖNSTERSTOPP

I följande byggsteg kommer fönsterstoppet att fästas på det avsedda fönstret monterade takpaneler.

Tänk på:

En rombskruv används för att montera fönsterstoppsprofilen på takstaget M6/12 mm (nr 690622) begagnad!

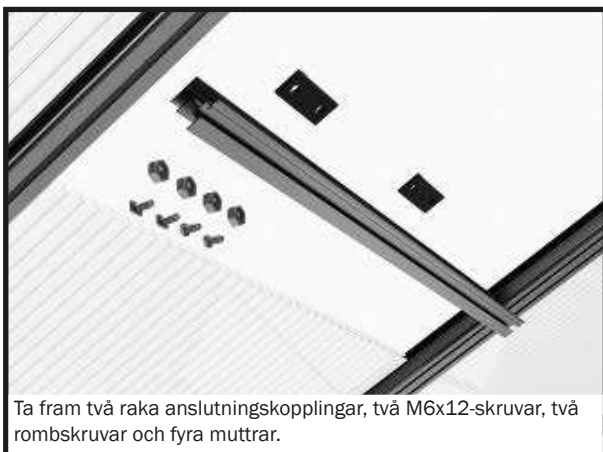

Ta fram två raka anslutningskopplingar, två M6x12-skrivar, två rombskruvar och fyra muttrar.



Sätt in en M6x12 mm skruv i skruvskenan på varje sida av stoppprofilen. Sätt in en rombskruv i takstagets skruvskena.



Sätt i fönsterstoppsprofilen och tryck ner den så långt att den ligger stadigt mot plattan.



Skruva fast plastkontakten ordentligt med M6-muttrar. Se till att rombskruven är inkilad i takstagets skruvskena!

Montering och montering av fönstret

Fönstret monteras i följande byggsteg.

Anteckning: M6/12-skrivar som visas i figur 1a behövs bara en gång och sätts därför endast in i skruvskenan på ena sidan.

Efter montering skjuts fönstret in i nocken.

VIKTIG:

Skjut fönstret från änden av nockprofilen till önskat läge.

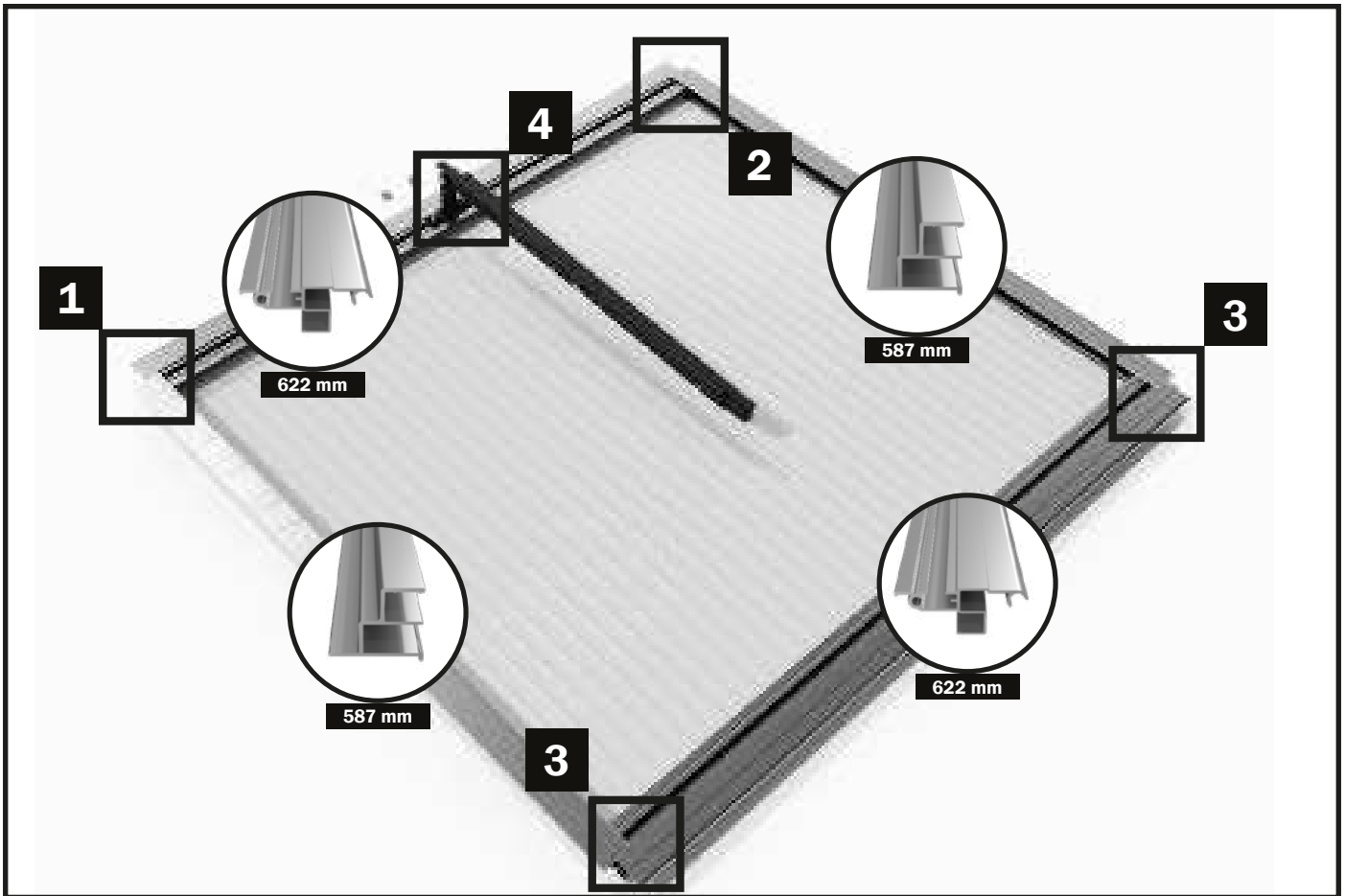

För detta monteringssteg behöver du:

SKISS	ARTIKELNR.	BETECKNING	LÄNGD	SAPHIR 2	SAPHIR 3	SAPHIR 4	SAPHIR 5	SAPHIR 6	SAPHIR 7	SAPHIR 8	SAPHIR 9
	03-0622-1	Fönstergångjärnsprofil	622 mm	2	2	4	4	6	6	8	8
	04-0587-1	Fönsterprofil på sidan	587 mm	2	2	4	4	6	6	8	8
	15-0594-1	Fönsterstopp	594 mm	1	1	2	2	3	3	4	4
	NG206	Rak anslutningskoppling		2	2	4	4	6	6	8	8
	665958	Fönsterstag Hobby		1	1	2	2	3	3	4	4
	664753	Självgängande skruvar 4,2x22 mm		4	4	8	8	12	12	16	16
	690622	Rombskruv M6x12 mm		2	2	4	4	6	6	8	8
	690509	Skruv M6x12 mm		4	4	8	8	12	12	16	16
	690547	M6-mutter		6	6	12	12	18	18	24	24
		Platta fönster 610 x 603 mm		1	1	2	2	3	3	4	4

Steg 9 – Montering av fönstret

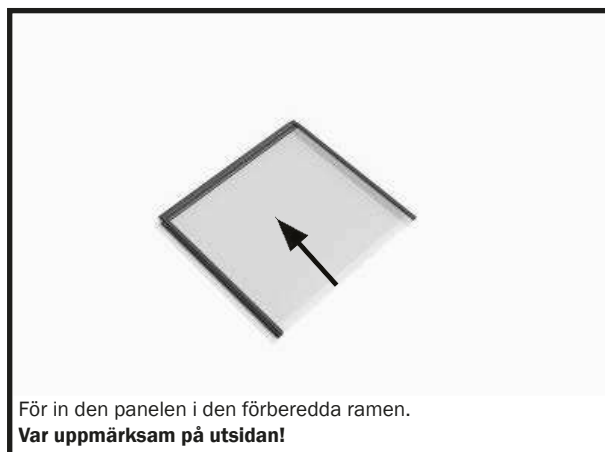
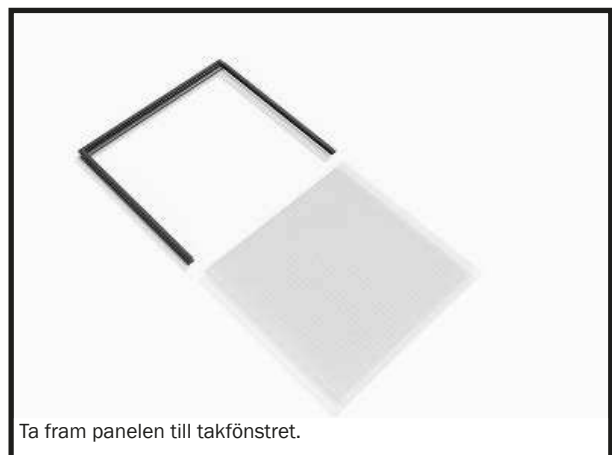
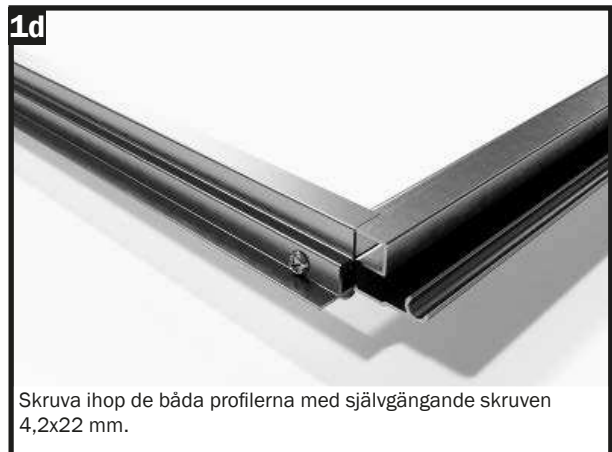
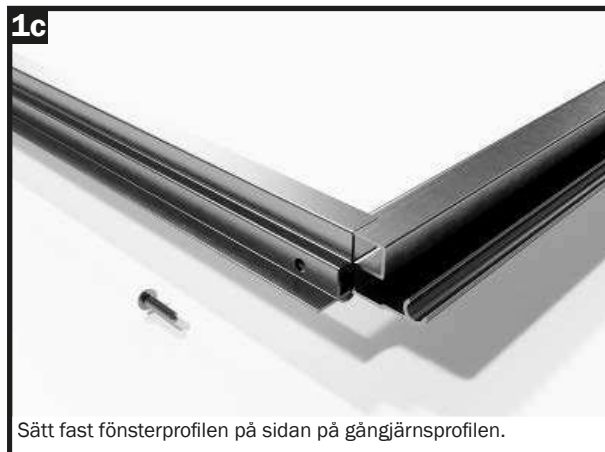
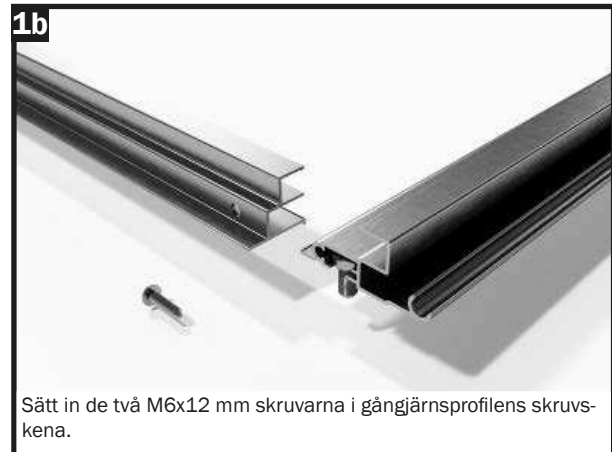
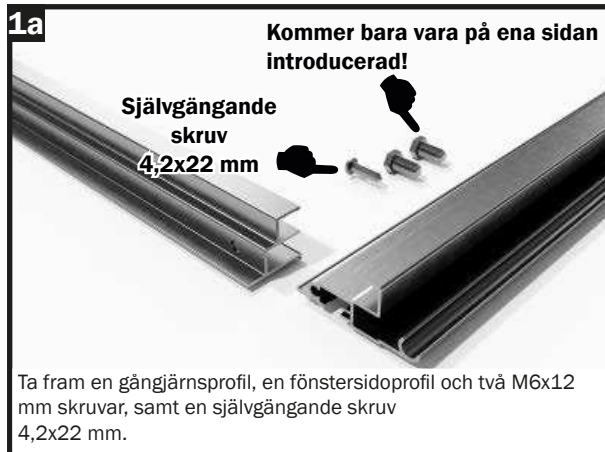



Montera fönsterstaget:

Anslut de två delarna med en skruv M6x12 mm och en M6-mutter.

De två gångjärnsprofilerna är förbundna med en M6x16 mm skruv och en självlåsand M6-mutter.

Den självlåsand muttern M6 spänns så pass att staget bara med viss ansträngning kan röras.



Översikt över monteringen av fönsterstaget



Steg 9 – Montering av fönstret



Sätt in fönsterbågen i nockprofilen. **Det är lämpligt att olja in fönsterbågens gångjärnskon** (ingår ej) .



Se till att fönstret är rätt placerat i nockprofilen!



Skjut fönsterbågen till fönsteröppningen som är utelämnad vid glasning av takytan.



För att öppna fönstret klipps fönsterstaget i önskat läge på stopprofilen.



För att stänga fönstret är stativet vinklat 90 grader.

Autom. Fönsteröppnare

Installation av en automatisk fönsteröppnare rekommenderas som ett användbart tillbehör. Detta säkerställer en bekymmersfri och optimal ventilation av ditt växthus. Det skyddar dina värdefulla växter från värmeuppgång i inredningen. Temperaturen är justerbar och den fungerar utan el. Den utställare som ingår i leveransen byts helt enkelt ut mot den automatiska öppnaren.

VIKTIG: På vintern måste kolven på den automatiska fönsteröppnaren skyddas mot frost. Byt helst åter ut den automatiska fönsteröppnaren mot det medföljande manuella fönsterstaget!

Steg 10 – Montering av dörrdelarna

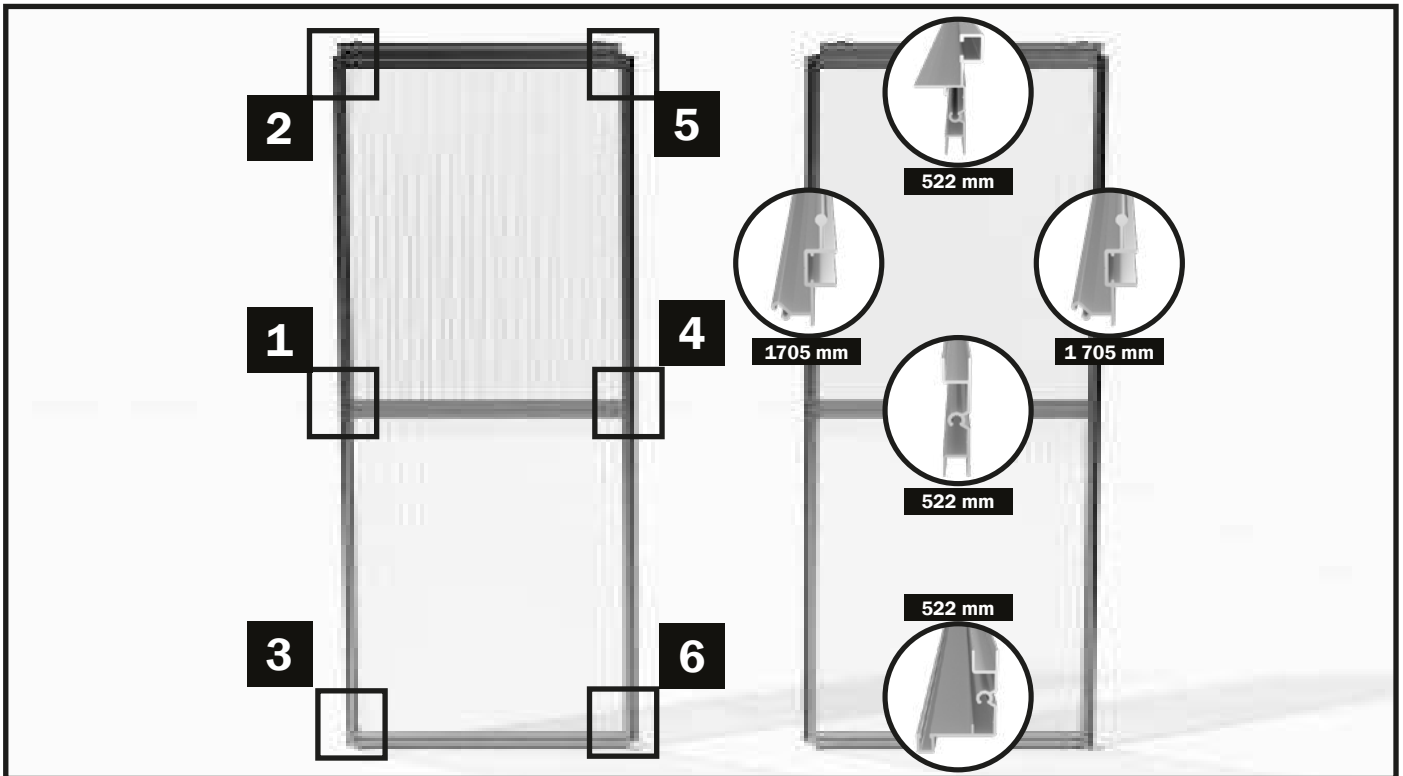

För detta monteringssteg behöver du:

SKISS	ARTIKELNR.	BETECKNING	LÄNGD	SAPHIR 2	SAPHIR 3	SAPHIR 4	SAPHIR 5	SAPHIR 6	SAPHIR 7	SAPHIR 8	SAPHIR 9
	20-1705.1	Dörrrens sidoprofil	1 705 mm	4	4	4	4	4	4	4	4
	11-1298.1	Dörrskena	1 298 mm	2	2	2	2	2	2	2	2
	17-0607.1	Dörrprofil ovan	607 mm	2	2	2	2	2	2	2	2
	16-0607.1	Dörrprofil-mitt	607 mm	2	2	2	2	2	2	2	2
	18-0607.1	Dörrprofil, nere	607 mm	2	2	2	2	2	2	2	2
	1502-0348.1	Stöd dörrskena	348 mm	2	2	2	2	2	2	2	2
	CT510 GAR3440	Dörrtätning Hobby	3 440 mm	2	2	2	2	2	2	2	2
	664555	Axelbult		4	4	4	4	4	4	4	4
	NG209	Dörrhjul		4	4	4	4	4	4	4	4
	NG201	Skydd dörrskena		2	2	2	2	2	2	2	2
	NG201L NG201R	Regnränna - vänster Regnränna - höger		1 1	1 1	1 1	1 1	1 1	1 1	1 1	1 1
	664753	Självgängande skruvar 4,2x22 mm		12	12	12	12	12	12	12	12
	690509	Skruv M6x12 mm		2	2	2	2	2	2	2	2
	690547	M6-mutter		6	6	6	6	6	6	6	6
		Platta dörr 610 x 809 mm		4	4	4	4	4	4	4	4

Steg 10 – Montering av dörrdelarna

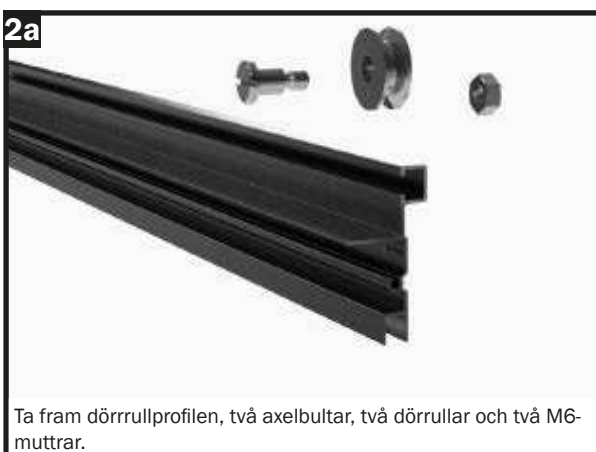
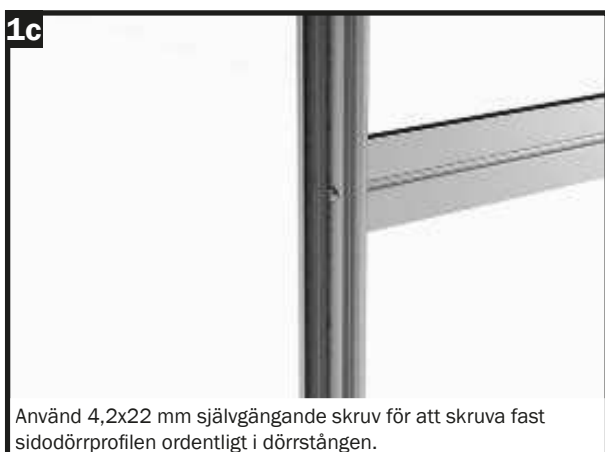
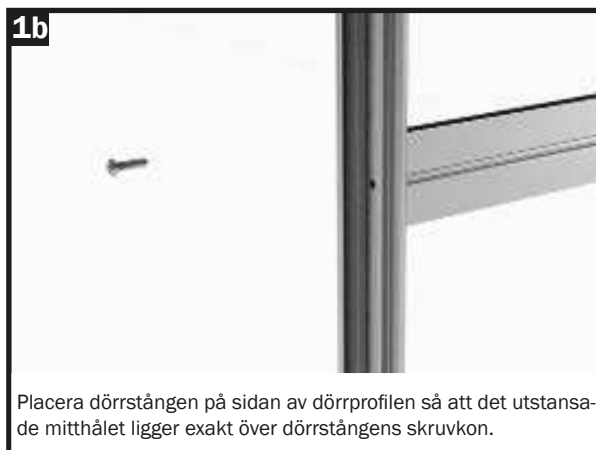
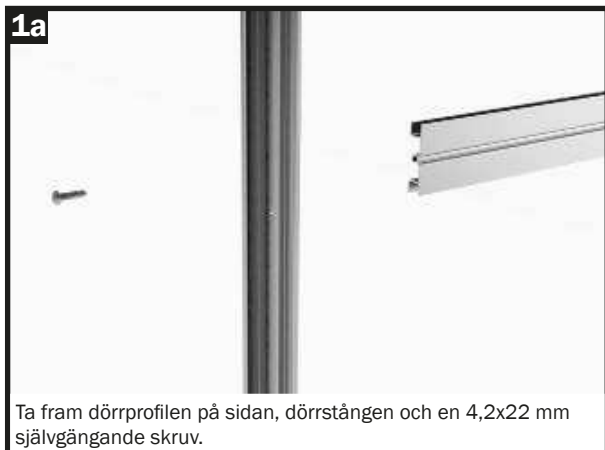

Steg 10 – Montering av dörrdelarna

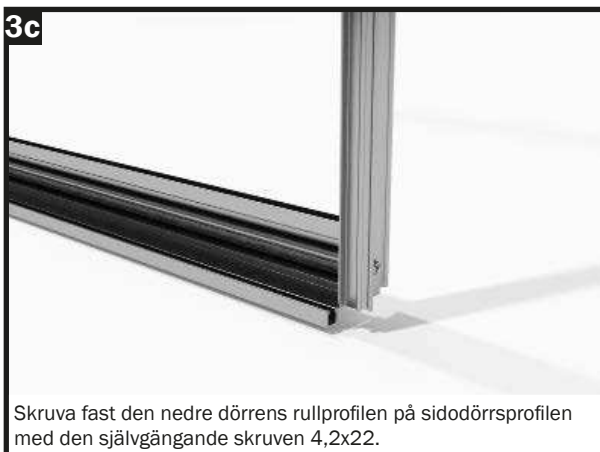

Steg 10 – Montering av dörrdelarna



Sätta in dörrtätningen

Tänk på:

Dörrtätningen sätts in på de utåtvända dörrprofilerna så att den pekar i riktning mot växthuset. Detta täcker mellanrummet mellan dörrbladet och dörrretréprofilen.

Vid den punkt där de två dörrdelarna möts i mitten vrids dörrtätningen 90 grader vrids så att dörrtätningen pekar i riktning mot det andra dörrbladet.

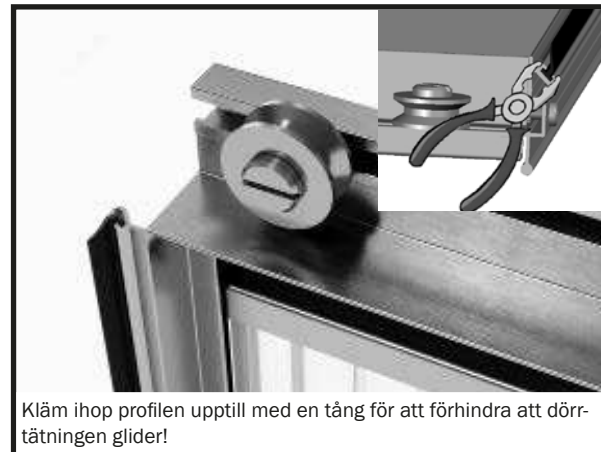
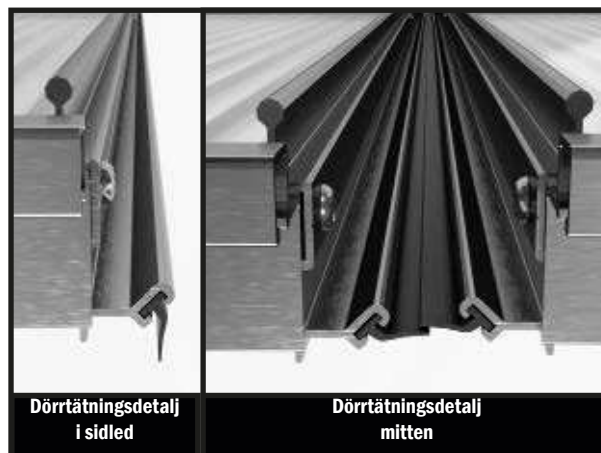

Steg 11 – Placera in dörrdelarna

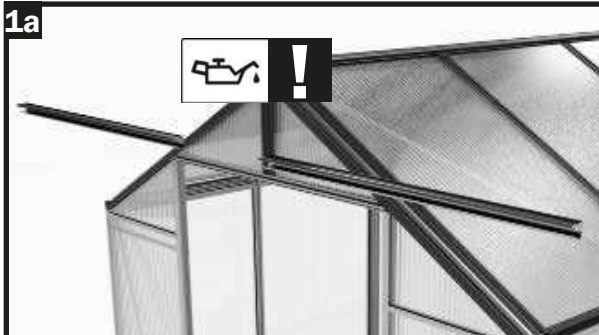
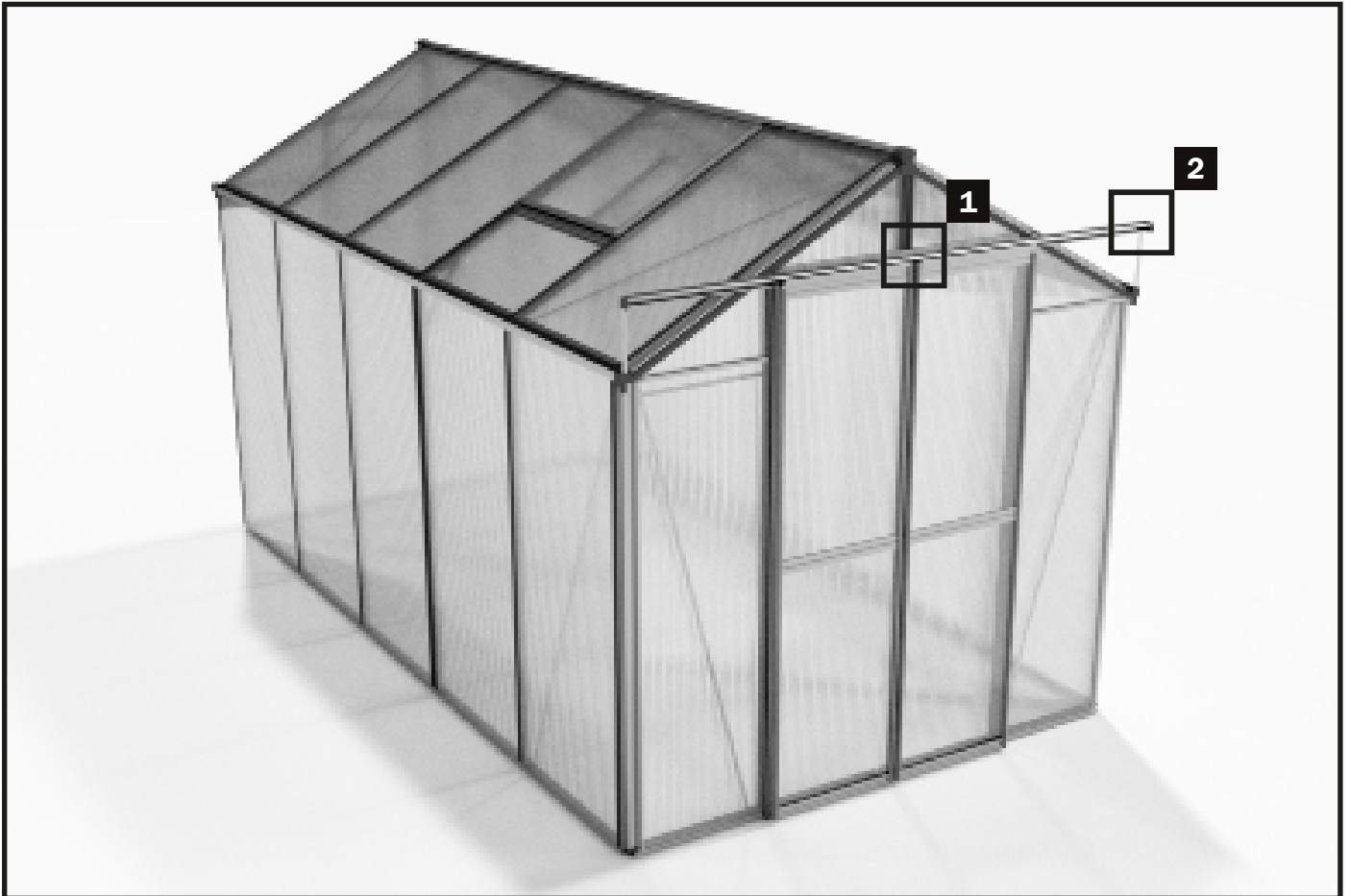

Ta fram de båda dörrskenor.

WARNING: använd lite olja innan du skjuter in den i tvärstaget från sidan (ingår ej), för att undvika lutning av profilerna!

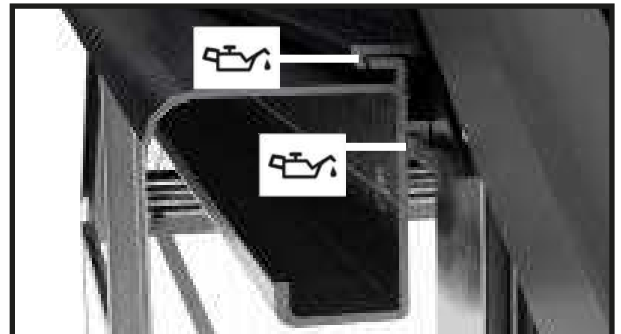

Styr det första dörrspåret enligt tvärsnitt som visas i tvärsnittet. Använd lite olja på de markerade punkterna för att göra insättningen smidig!



För in dörrskenan i tvärprofilen fram till mitten av dörröppningen.



Sätt nu in den andra dörrskenan i tvärstaget. Rikta in delarna så att de två dörrskenor verkade kollidera exakt i mitten.

Steg 11 - Placera in dörrdelarna

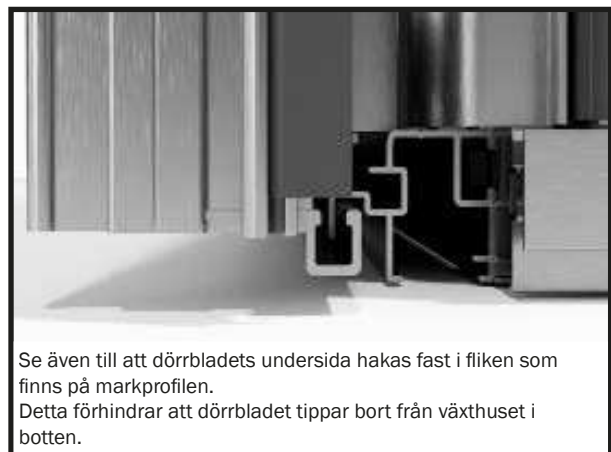
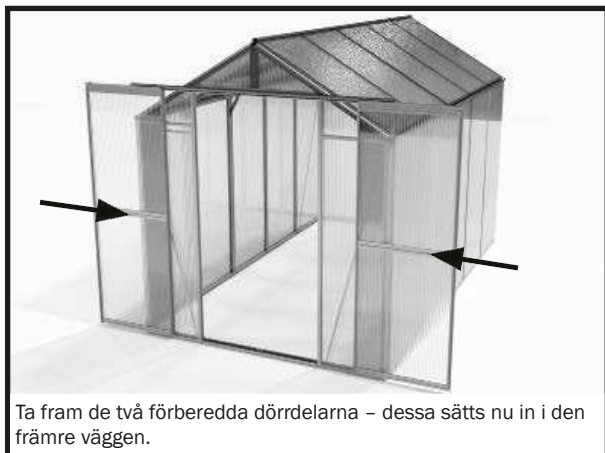





Steg 11 – Placera in dörrdelarna

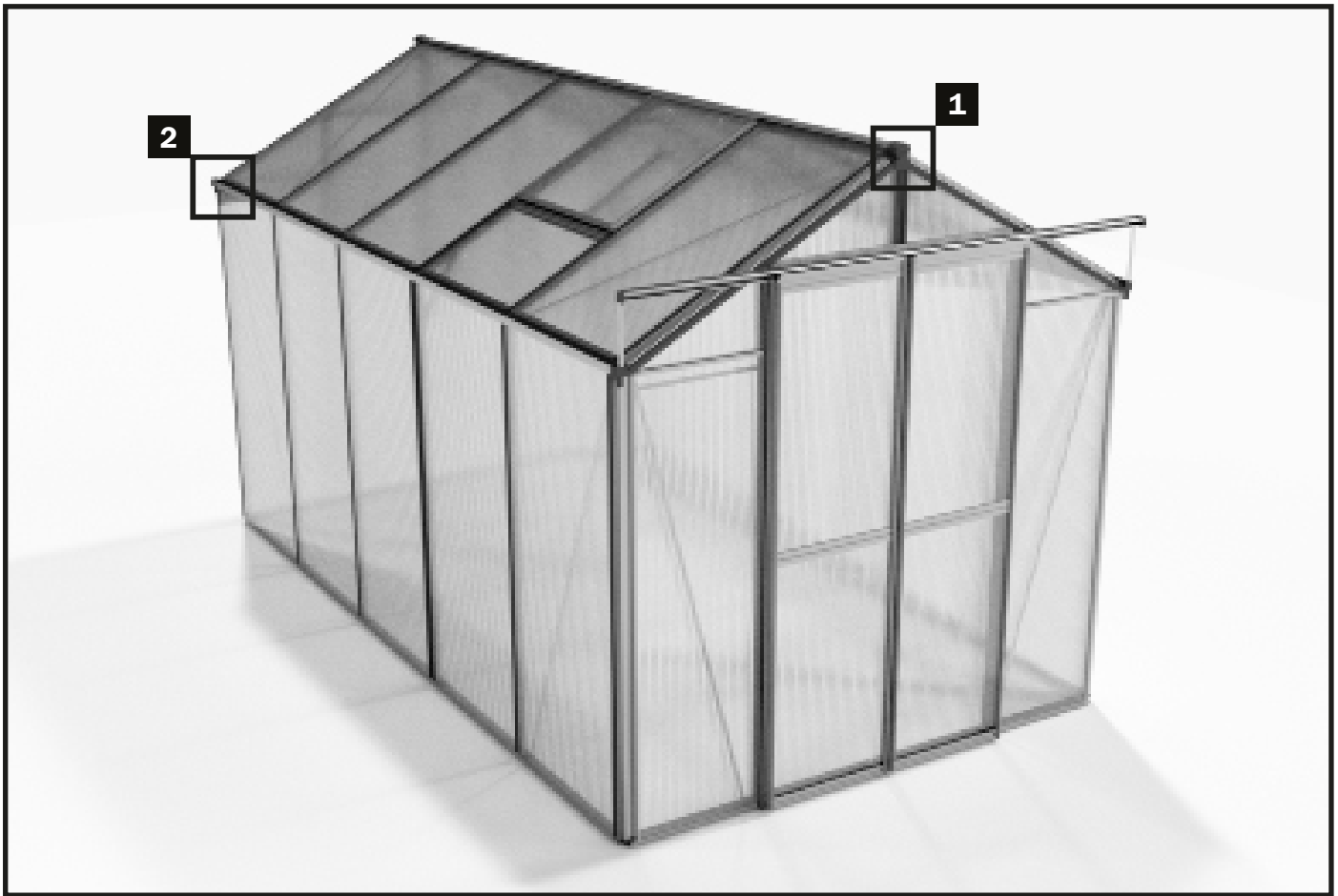

Steg 12 - Slutsteg



För detta monteringssteg behöver du:

SKISS	ARTIKELNR.	BETECKNING	LÄNGD	SAPHIR 2	SAPHIR 3	SAPHIR 4	SAPHIR 5	SAPHIR 6	SAPHIR 7	SAPHIR 8	SAPHIR 9
	NG204	Nockskydd		2	2	2	2	2	2	2	2
	NG202L	Regnränna - vänster		1	1	1	1	1	1	1	1
	NG202R	Regnränna - höger		1	1	1	1	1	1	1	1
		Självborrande skruv 3,9x13		4	4	4	4	4	4	4	4

Slutsteg

Slutligen fästs täckkåpan på nocken och regnrännan på bakre väggen till vänster och höger.

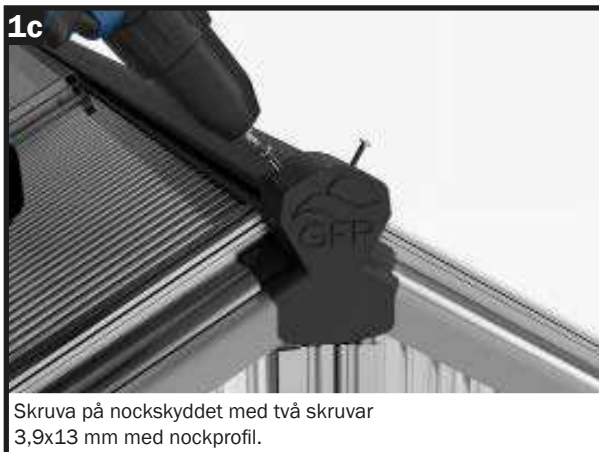

Grattis, äntligen klart!

Vi hoppas att du kommer att trivas med ditt nya växthus!

Slutligen att tänka på:

Glöm inte att kontrollera och dra åt alla skruvar och muttar igen efter avslutad montering!

Vänligen upprepa denna process igen efter cirka två veckor!