

INSTRUÇÕES DE MONTAGEM

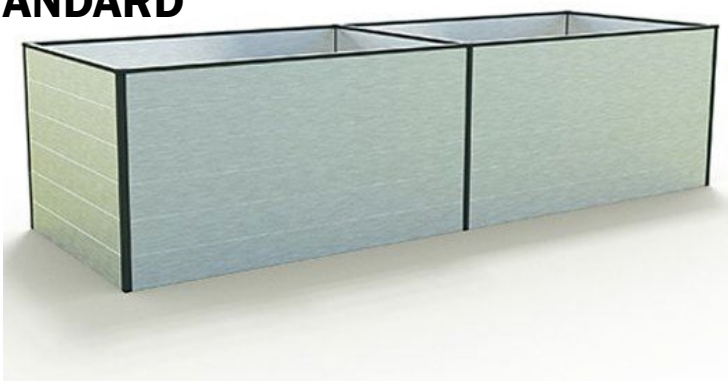

Canteiro elevado Linha STANDARD



Canteiro elevado Linha KINGSIZE

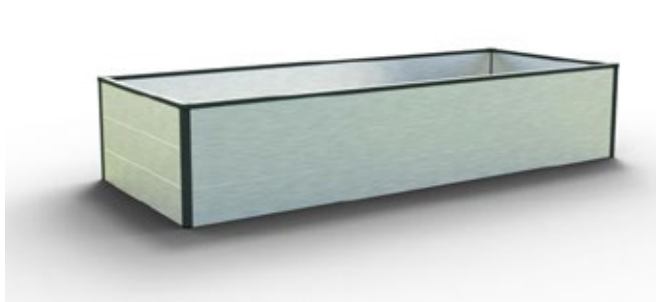

Canteiro elevado Linha HALFSIZE



Canteiro elevado Linha HOBBY

CANTEIROS ELEVADOS DE ALUMÍNIO



Leia estas instruções **antes** a montagem.

Índice

CONTEÚDO	PÁGINA
Informações gerais	3
Leia e guarde as instruções de montagem	3
Utilização conforme a finalidade	3
Legenda	3
Segurança	4
Nota informativa	4
Instruções gerais de segurança	4-5
Antes da montagem	6
Verificar o produto e o conteúdo da embalagem	6
Local de instalação	6-7
Montagem	7
Risco de ferimentos	7
Risco de danos	7
Passos de montagem	7
Limpeza e manutenção	8
Conteúdo da embalagem	9-34
Listas de peças para canteiro elevado STANDARD-LINE	9-11
Listas de peças do canteiro elevado KINGSIZE-LINE	12-23
Listas de peças do canteiro elevado HALFSIZE-LINE	24-28
Listas de peças para canteiro elevado HOBBY-LINE	29-34
Montagem do canteiro elevado	35-38
Montagem da proteção contra caracóis (disponível como acessório)	39
Montagem dos âncoras de solo (disponível como acessório)	39
Eliminação	39
Garantia em caso de reclamações / reclamações	40

Informações gerais

Leia e guarde as instruções de montagem



Estas instruções de montagem pertencem a este canteiro elevado de alumínio (doravante designado apenas por «produto»). Contém informações importantes sobre a montagem e a utilização. Leia atentamente as instruções de montagem, especialmente as instruções de segurança, antes de montar e utilizar o produto. O não cumprimento destas instruções de montagem pode causar ferimentos graves ou danos no produto. As instruções de montagem baseiam-se nas normas e regras em vigor na União Europeia. No estrangeiro, respeite também as diretivas e leis específicas do país. Guarde as instruções de montagem para utilização futura. Se passar o produto a terceiros, certifique-se de que inclui estas instruções de montagem.

Utilização conforme a finalidade

O produto foi concebido exclusivamente para o cultivo de plantas e a criação de canteiros elevados. Destina-se exclusivamente ao uso privado e não é adequado para o setor comercial. Utilize o produto apenas conforme descrito nestas instruções de montagem. Qualquer outra utilização é considerada indevida e pode causar danos materiais ou mesmo lesões corporais. O produto não é um brinquedo para crianças. O fabricante ou revendedor não se responsabiliza por danos causados por utilização indevida ou incorreta.

Legenda

Os seguintes símbolos são utilizados nestas instruções de montagem, no produto ou na embalagem.



Este símbolo fornece-lhe informações adicionais úteis sobre a montagem ou a utilização.

O nosso pedido:

O fabricante ou importador é a GFP Handels GesmbH, Passauerstr. 24, A-4070 Eferding, Áustria (doravante também designado por «fabricante», «nós» ou «nos»).

Se tiver alguma dúvida sobre a montagem ou o próprio produto, contacte o fornecedor onde adquiriu o seu produto.

Segurança

Declaração informativa

Os seguintes símbolos e palavras de aviso são utilizados neste manual de montagem.



Este símbolo/palavra de sinalização indica um perigo com um grau de risco médio que, se não for evitado, pode resultar em morte ou ferimentos graves.



Este símbolo/palavra de sinalização indica um perigo com um grau de risco baixo que, se não for evitado, pode resultar em ferimentos leves ou moderados.



Esta palavra de aviso alerta para possíveis danos materiais.

Instruções de segurança



Perigo de asfixia!

As crianças podem engolir as peças pequenas incluídas no fornecimento (por exemplo, parafusos) e sufocar-se com elas. Ao brincar, as crianças podem colocar o filme de embalagem sobre a cabeça ou ficar presas nele e sufocar.

- Não deixe as crianças brincarem com o plástico de embalagem e com as peças pequenas contidas na embalagem.



Risco de ferimentos

O manuseamento inadequado do produto pode causar ferimentos

- Mantenha o produto afastado de chamas abertas e superfícies quentes (por exemplo, grelhadores). Não acenda fogo perto do produto.
- Coloque o produto de forma a que não constitua um risco de tropeço.

- Algumas peças metálicas têm arestas afiadas que podem causar cortes. Por isso, recomenda-se remover as arestas afiadas com uma lima, por precaução.
- A montagem deve ser realizada por 1 a 2 pessoas. Recomenda-se o uso de luvas de proteção durante a montagem.

Antes da montagem

Verifique o produto e o conteúdo da embalagem

NOTA

Risco de danos!

Se abrir a embalagem de forma descuidada com uma faca afiada ou outros objetos pontiagudos, o produto pode ser rapidamente danificado.

Tenha muito cuidado ao abrir.

1. Retire as peças individuais do produto da embalagem.
2. Verifique se a entrega está completa (ver páginas 2 e 3).
3. Verifique se as peças individuais do produto apresentam danos. Se for o caso, não monte nem utilize o produto. Contacte o garantidor conforme descrito no cartão de garantia.



Tenha em atenção que as tábuas estão invertidas. Em caso de riscos ou pequenos danos, instale a tábua de forma a que estes fiquem virados para o interior. Ao preencher o produto, essas pequenas imperfeições ficam cobertas e deixam de ser visíveis.

Local de instalação

NOTA

Risco de danos!

Um local de instalação inadequado pode causar danos no produto.

- Coloque o produto sobre uma superfície plana e horizontal, idealmente sobre terra de jardim.
- Certifique-se de que o produto está estável: deve ficar sem oscilações.



- Para garantir uma exposição solar ideal, o produto deve, de preferência, ser instalado na direção norte-sul.
- Recomendamos que utilize bordas de relvado ou blocos de betão nos cantos para evitar que o produto se assente. Alinhe-os de forma a garantir que o produto fique na horizontal.

Montagem



Risco de ferimentos!

O manuseamento inadequado do produto pode causar ferimentos.

O conteúdo da embalagem inclui várias conexões. Tenha cuidado para evitar esmagamentos nas mãos.

NOTA

Risco de danos!

O manuseamento incorreto do produto pode causar danos.

- Monte o produto com cuidado e sobre uma superfície plana.
- Proceda com cuidado durante a montagem do produto e siga as instruções de montagem.

Etapas de montagem

Monte o produto seguindo as instruções e ilustrações a seguir.

- 1 Montar os deslizadores de plástico nas tábuas**
- 2 Montar as placas de fixação nos montantes de canto**
- 3 Ligar as tábuas aos montantes de canto**
- 4 Encaixar os corrimãos**
- 5 Aparafusar as placas de fixação e encaixar as tampas de cobertura**

Limpeza e manutenção

NOTA

Risco de danos!

O manuseamento inadequado do produto pode causar danos no mesmo.

- Não utilize produtos de limpeza agressivos, escovas com cerdas de metal ou nylon, nem objetos de limpeza afiados ou metálicos, como facas, espátulas duras e similares. Estes podem danificar as superfícies.

Limpeza

O produto é fabricado com materiais resistentes às intempéries.

- Utilize um pano húmido para remover a sujidade.
- Em caso de sujidade intensa, lave o produto com uma mangueira de jardim.

CHRISTINA 119



Lista de peças do canteiro elevado «CHRISTINA» 119 x 99 cm

Imagem	N.º DE ARTIGO.	DESIGNAÇÃO	COMPRI-MENTO	UNID.
	GFP01-1132	Tábua alveolar	1132 mm	12
	GFP01-0932	Tábua alveolar	932 mm	12
	GFP004-1132	Corrimão	1132 mm	2
	GFP004-0932	Corrimão	932 mm	2
	GFP002-0742	Suporte de canto a 90 graus	742 mm	4
	FG01	Pés de plástico		48
	FG07	Placa de fixação de 90 graus		8
	FG04	Tampa de cobertura para corrimão de 90 graus		4
	BS 4,2x16	Parafusos para chapa 4,2x16 mm		152

Lista de peças do canteiro elevado «CHRISTINA» 119 x 119 cm

Imagem	N.º DE ARTIGO.	DESIGNAÇÃO	COMPRI-MENTO	UNID.
	GFP01-1132	Tábua alveolar	1132 mm	24
	GFP004-1132	Corrimão	1132 mm	4
	GFP002-0742	Suporte de canto a 90 graus	742 mm	4
	FG01	Pés de plástico		48
	FG07	Placa de fixação de 90 graus		8
	FG04	Tampa de cobertura para corrimão de 90 graus		4
	BS 4,2x16	Parafusos para chapa 4,2x16 mm		152

CHRISTINA 150



Lista de peças do canteiro elevado «CHRISTINA» 150 x 77 cm

Imagem	N.º DE ARTIGO.	DESIGNAÇÃO	COMPRI-MENTO	UNID.
	GFP01-1445	Tábua alveolar	1445 mm	12
	GFP01-0707	Tábua alveolar	707 mm	12
	GFP004-1445	Corrimão	1445 mm	2
	GFP004-0707	Corrimão	707 mm	2
	GFP002-0742	Suporte de canto a 90 graus	742 mm	4
	FG01	Pés de plástico		48
	FG07	Placa de fixação de 90 graus		8
	FG04	Tampa de cobertura para corrimão de 90 graus		4
	BS 4,2x16	Parafusos para chapa 4,2x16 mm		152

Lista de peças do canteiro elevado «CHRISTINA» 150 x 99 cm



Imagem	N.º DE ARTIGO.	DESIGNAÇÃO	COMPRI-MENTO	UNID.
	GFP01-1445	Tábua alveolar	1445 mm	12
	GFP01-0932	Tábua alveolar	932 mm	12
	GFP004-1445	Corrimão	1445 mm	2
	GFP004-0932	Corrimão	932 mm	2
	GFP002-0742	Suporte de canto a 90 graus	742 mm	4
	FG01	Pés de plástico		48
	FG07	Placa de fixação de 90 graus		8
	FG04	Tampa de cobertura para corrimão de 90 graus		4
	BS 4,2x16	Parafusos para chapa 4,2x16 mm		152

Lista de peças do canteiro elevado «CHRISTINA» 150 x 119 cm

Imagem	N.º DE ARTIGO.	DESIGNAÇÃO	COMPRI-MENTO	UNID.
	GFP01-1445	Tábua alveolar	1445 mm	12
	GFP01-1132	Tábua alveolar	1132 mm	12
	GFP004-1445	Corrimão	1445 mm	2
	GFP004-1132	Corrimão	1132 mm	2
	GFP002-0742	Suporte de canto a 90 graus	742 mm	4
	FG01	Pés de plástico		48
	FG07	Placa de fixação de 90 graus		8
	FG04	Tampa de cobertura para corrimão de 90 graus		4
	BS 4,2x16	Parafusos para chapa 4,2x16 mm		152

CHRISTINA 195



Lista de peças do canteiro elevado «CHRISTINA» 195 x 77 cm

Imagem	N.º DE ARTIGO.	DESIGNAÇÃO	COMPRI-MENTO	UNID.
	GFP01-1895	Tábua alveolar	1895 mm	12
	GFP01-0707	Tábua alveolar	707 mm	12
	GFP004-1895	Corrimão	1895 mm	2
	GFP004-0707	Corrimão	707 mm	2
	GFP002-0742	Suporte de canto a 90 graus	742 mm	4
	FG01	Pés de plástico		48
	FG07	Placa de fixação de 90 graus		8
	FG04	Tampa de cobertura para corrimão de 90 graus		4
	BS 4,2x16	Parafusos para chapa 4,2x16 mm		152

CHRISTINA 195



Lista de peças do canteiro elevado «CHRISTINA» 195 x 99 cm

Imagem	N.º DE ARTIGO.	DESIGNAÇÃO	COMPRI-MENTO	UNID.
	GFP01-1895	Tábua alveolar	1895 mm	12
	GFP01-0932	Tábua alveolar	932 mm	12
	GFP004-1895	Corrimão	1895 mm	2
	GFP004-0932	Corrimão	932 mm	2
	GFP002-0742	Suporte de canto a 90 graus	742 mm	4
	FG01	Pés de plástico		48
	FG07	Placa de fixação de 90 graus		8
	FG04	Tampa de cobertura para corrimão de 90 graus		4
	BS 4,2x16	Parafusos para chapa 4,2x16 mm		152

Lista de peças do canteiro elevado «CHRISTINA» 195 x 119 cm

Imagem	N.º DE ARTIGO.	DESIGNAÇÃO	COMPRI-MENTO	UNID.
	GFP01-1895	Tábua alveolar	1895 mm	12
	GFP01-1132	Tábua alveolar	1132 mm	12
	GFP004-1895	Corrimão	1895 mm	2
	GFP004-1132	Corrimão	1132 mm	2
	GFP002-0742	Suporte de canto a 90 graus	742 mm	4
	FG01	Pés de plástico		48
	FG07	Placa de fixação de 90 graus		8
	FG04	Tampa de cobertura para corrimão de 90 graus		4
	BS 4,2x16	Parafusos para chapa 4,2x16 mm		152

Lista de peças do canteiro elevado «CHRISTINA» 195 x 150 cm

Imagem	N.º DE ARTIGO.	DESIGNAÇÃO	COMPRI-MENTO	UNID.
	GFP01-1895	Tábua alveolar	1895 mm	12
	GFP01-1445	Tábua alveolar	1445 mm	12
	GFP004-1895	Corrimão	1895 mm	2
	GFP004-1445	Corrimão	1445 mm	2
	GFP002-0742	Suporte de canto a 90 graus	742 mm	4
	FG01	Pés de plástico		48
	FG07	Placa de fixação de 90 graus		8
	FG04	Tampa de cobertura para corrimão de 90 graus		4
	BS 4,2x16	Parafusos para chapa 4,2x16 mm		152

DANIELA 235



* As tábuas da divisória são fornecidas em alumínio natural, de segunda escolha!

Lista de peças do canteiro elevado «DANIELA» 235 x 77 cm

Imagem	N.º DE ARTIGO.	DESIGNAÇÃO	COMPRI-MENTO	UNID.
	GFP01-1132	Tábua alveolar	1132 mm	24
	GFP01-0707	Tábua alveolar	707 mm	12
	GFP01-0707	Tábua alveolar - divisória *	707 mm	6
	GFP004-1132	Corrimão	1132 mm	4
	GFP004-0707	Corrimão	707 mm	3
	GFP002-0742	Suporte de canto a 90 graus	742 mm	4
	GFP003-0742	Suporte «T»	742 mm	2
	FG01	Pés de plástico		84
	FG07	Placa de fixação de 90 graus		8
	FG07	Placa de fixação em T		4
	FG04	Tampa de cobertura para corrimão de 90 graus		4
	FG03	Tampa de proteção para corrimão em T		2
	BS 4,2x16	Parafusos para chapa 4,2x16 mm		264











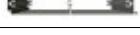

Lista de peças do canteiro elevado «DANIELA» 235 x 99 cm

Imagem	N.º DE ARTIGO.	DESIGNAÇÃO	COMPRI-MENTO	UNID.
	GFP01-1132	Tábua alveolar	1132 mm	24
	GFP01-0932	Tábua alveolar	932 mm	12
	GFP01-0932	Tábua alveolar - divisória *	932 mm	6
	GFP004-1132	Corrimão	1132 mm	4
	GFP004-0932	Corrimão	932 mm	3
	GFP002-0742	Suporte de canto a 90 graus	742 mm	4
	GFP003-0742	Suporte «T»	742 mm	2
	FG01	Pés de plástico		84
	FG07	Placa de fixação de 90 graus		8
	FG07	Placa de fixação em T		4
	FG04	Tampa de cobertura para corrimão de 90 graus		4
	FG03	Tampa de proteção para corrimão em T		2
	BS 4,2x16	Parafusos para chapa 4,2x16 mm		264

Lista de peças do canteiro elevado «DANIELA» 235 x 119 cm

Imagem	N.º DE ARTIGO.	DESIGNAÇÃO	COMPRI-MENTO	UNID.
	GFP01-1132	Tábua alveolar	1132 mm	36
	GFP01-1132	Tábua alveolar - divisória *	1132 mm	6
	GFP004-1132	Corrimão	1132 mm	7
	GFP002-0742	Suporte de canto a 90 graus	742 mm	4
	GFP003-0742	Suporte «T»	742 mm	2
	FG01	Pés de plástico		84
	FG07	Placa de fixação de 90 graus		8
	FG07	Placa de fixação em T		4
	FG04	Tampa de cobertura para corrimão de 90 graus		4
	FG03	Tampa de proteção para corrimão em T		2
	BS 4,2x16	Parafusos para chapa 4,2x16 mm		264

Lista de peças do canteiro elevado «DANIELA» 235 x 150 cm

Imagem	N.º DO ARTIGO	DESIGNAÇÃO	COMP.	UNID.
	GFP01-1132	Tábua alveolar	1132 mm	24
	GFP01-1445	Tábua alveolar	1445 mm	12
	GFP01-1445	Tábua alveolar - divisória *	1445 mm	6
	GFP004-1132	Corrimão	1132 mm	4
	GFP004-1445	Corrimão	1445 mm	3
	GFP002-0742	Suporte de canto a 90 graus	742 mm	4
	GFP003-0742	Suporte «T»	742 mm	2
	FG01	Pés de plástico		84
	FG07	Placa de fixação de 90 graus		8
	FG07	Placa de fixação em T		4
	FG04	Tampa de cobertura para corrimão de 90 graus		4
	FG03	Tampa de proteção para corrimão em T		2
	BS 4,2x16	Parafusos para chapa 4,2x16 mm		264











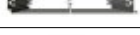

* As tábuas da divisória são fornecidas em alumínio natural, de segunda escolha!

DANIELA 297













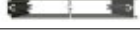

* As tábuas da divisória são fornecidas em alumínio natural, de segunda escolha!

Lista de peças do canteiro elevado «DANIELA» 297 x 77 cm

Imagem	N.º DE ARTIGO	DESIGNAÇÃO	COMP.	UNID.
	GFP01-1445	Tábua alveolar	1445 mm	24
	GFP01-0707	Tábua alveolar	707 mm	12
	GFP01-0707	Tábua alveolar - divisória *	707 mm	6
	GFP004-1445	Corrimão	1445 mm	4
	GFP004-0707	Corrimão	707 mm	3
	GFP002-0742	Suporte de canto a 90 graus	742 mm	4
	GFP003-0742	Suporte «T»	742 mm	2
	FG01	Pés de plástico		84
	FG07	Placa de fixação de 90 graus		8
	FG07	Placa de fixação em T		4
	FG04	Tampa de cobertura para corrimão de 90 graus		4
	FG03	Tampa de proteção para corrimão em T		2
	BS 4,2x16	Parafusos para chapa 4,2x16 mm		264

Lista de peças do canteiro elevado «DANIELA» 297 x 99 cm

Imagem	N.º DE ARTIGO	DESIGNAÇÃO	COMP.	UNID.
	GFP01-1445	Tábua alveolar	1445 mm	24
	GFP01-0932	Tábua alveolar	932 mm	12
	GFP01-0932	Tábua alveolar - divisória *	932 mm	6
	GFP004-1445	Corrimão	1445 mm	4
	GFP004-0932	Corrimão	932 mm	3
	GFP002-0742	Suporte de canto a 90 graus	742 mm	4
	GFP003-0742	Suporte «T»	742 mm	2
	FG01	Pés de plástico		84
	FG07	Placa de fixação de 90 graus		8
	FG07	Placa de fixação em T		4
	FG04	Tampa de cobertura para corrimão de 90 graus		4
	FG03	Tampa de proteção para corrimão em T		2
	BS 4,2x16	Parafusos para chapa 4,2x16 mm		264

Lista de peças do canteiro elevado «DANIELA» 297 x 119 cm

Imagem	N.º DE ARTIGO	DESIGNAÇÃO	COMP.	UNID.
	GFP01-1445	Tábua alveolar	1445 mm	24
	GFP01-1132	Tábua alveolar	1132 mm	12
	GFP01-1132	Tábua alveolar - divisória *	1132 mm	6
	GFP004-1445	Corrimão	1445 mm	4
	GFP004-1132	Corrimão	1132 mm	3
	GFP002-0742	Suporte de canto a 90 graus	742 mm	4
	GFP003-0742	Suporte «T»	742 mm	2
	FG01	Pés de plástico		84
	FG07	Placa de fixação de 90 graus		8
	FG07	Placa de fixação em T		4
	FG04	Tampa de cobertura para corrimão de 90 graus		4
	FG03	Tampa de proteção para corrimão em T		2
	BS 4,2x16	Parafusos para chapa 4,2x16 mm		264

* As tábuas da divisória são fornecidas em alumínio natural, de segunda escolha!

Lista de peças do canteiro elevado «DANIELA» 297 x 150 cm

Imagem	N.º DE ARTIGO	DESIGNAÇÃO	COMP.	UNID.
	GFP01-1445	Tábua alveolar	1445 mm	36
	GFP01-1445	Tábua alveolar - divisória *	1445 mm	6
	GFP004-1445	Corrimão	1445 mm	7
	GFP002-0742	Suporte de canto a 90 graus	742 mm	4
	GFP003-0742	Suporte «T»	742 mm	2
	FG01	Pés de plástico		84
	FG07	Placa de fixação de 90 graus		8
	FG07	Placa de fixação em T		4
	FG04	Tampa de cobertura para corrimão de 90 graus		4
	FG03	Tampa de proteção para corrimão em T		2
	BS 4,2x16	Parafusos para chapa 4,2x16 mm		264













DANIELA 351

Lista de peças do canteiro elevado «DANIELA» 351 x 77 cm

Imagem	N.º DE ARTIGO	DESIGNAÇÃO	COMP.	UNID.
	GFP01-1132	Tábua alveolar	1132 mm	36
	GFP01-0707	Tábua alveolar	707 mm	12
	GFP01-0707	Tábua alveolar - divisória *	707 mm	12
	GFP004-1132	Corrimão	1132 mm	6
	GFP004-0707	Corrimão	707 mm	4
	GFP002-0742	Suporte de canto a 90 graus	742 mm	4
	GFP003-0742	Suporte «T»	742 mm	4
	FG01	Pés de plástico		120
	FG07	Placa de fixação de 90 graus		8
	FG07	Placa de fixação em T		8
	FG04	Tampa de cobertura para corrimão de 90 graus		4
	FG03	Tampa de proteção para corrimão em T		4
	BS 4,2x16	Parafusos para chapa 4,2x16 mm		376



* As tábuas da divisória são fornecidas em alumínio natural, de segunda escolha!

Lista de peças do canteiro elevado «DANIELA» 351 x 99 cm













Imagem	N.º DE ARTIGO	DESIGNAÇÃO	COMP.	UNID.
	GFP01-1132	Tábua alveolar	1132 mm	36
	GFP01-0932	Tábua alveolar	932 mm	12
	GFP01-0932	Tábua alveolar - divisória *	932 mm	12
	GFP004-1132	Corrimão	1132 mm	6
	GFP004-0932	Corrimão	932 mm	4
	GFP002-0742	Suporte de canto a 90 graus	742 mm	4
	GFP003-0742	Suporte «T»	742 mm	4
	FG01	Pés de plástico		120
	FG07	Placa de fixação de 90 graus		8
	FG07	Placa de fixação em T		8
	FG04	Tampa de cobertura para corrimão de 90 graus		4
	FG03	Tampa de proteção para corrimão em T		4
	BS 4,2x16	Parafusos para chapa 4,2x16 mm		376

* As tábuas da divisória são fornecidas em alumínio natural, de segunda escolha!

Lista de peças do canteiro elevado «DANIELA» 351 x 119 cm

Imagem	N.º DE ARTIGO	DESIGNAÇÃO	COMP.	UNID.
	GFP01-1132	Tábua alveolar	1132 mm	48
	GFP01-1132	Tábua alveolar - divisória *	1132 mm	12
	GFP004-1132	Corrimão	1132 mm	10
	GFP002-0742	Suporte de canto a 90 graus	742 mm	4
	GFP003-0742	Suporte «T»	742 mm	4
	FG01	Pés de plástico		120
	FG07	Placa de fixação de 90 graus		8
	FG07	Placa de fixação em T		8
	FG04	Tampa de cobertura para corrimão de 90 graus		4
	FG03	Tampa de proteção para corrimão em T		4
	BS 4,2x16	Parafusos para chapa 4,2x16 mm		376

Lista de peças do canteiro elevado «DANIELA» 351 x 150 cm

Imagem	N.º DE ARTIGO	DESIGNAÇÃO	COMP.	UNID.
	GFP01-1132	Tábua alveolar	1132 mm	36
	GFP01-1445	Tábua alveolar	1445 mm	12
	GFP01-1445	Tábua alveolar - divisória *	1445 mm	12
	GFP004-1132	Corrimão	1132 mm	6
	GFP004-1445	Corrimão	1445 mm	4
	GFP002-0742	Suporte de canto a 90 graus	742 mm	4
	GFP003-0742	Suporte «T»	742 mm	4
	FG01	Pés de plástico		120
	FG07	Placa de fixação de 90 graus		8
	FG07	Placa de fixação em T		8
	FG04	Tampa de cobertura para corrimão de 90 graus		4
	FG03	Tampa de proteção para corrimão em T		4
	BS 4,2x16	Parafusos para chapa 4,2x16 mm		376

DANIELA 387



* As tábuas da divisória são fornecidas em alumínio natural, de segunda escolha!

Lista de peças do canteiro elevado «DANIELA» 387 x 77 cm

Imagem	N.º DE ARTIGO	DESIGNAÇÃO	COMP.	UNID.
	GFP01-1895	Tábua alveolar	1895 mm	24
	GFP01-0707	Tábua alveolar	707 mm	12
	GFP01-0707	Tábua alveolar - divisória *	707 mm	6
	GFP004-1895	Corrimão	1895 mm	4
	GFP004-0707	Corrimão	707 mm	3
	GFP002-0742	Suporte de canto a 90 graus	742 mm	4
	GFP003-0742	Suporte «T»	742 mm	2
	FG01	Pés de plástico		84
	FG07	Placa de fixação de 90 graus		8
	FG07	Placa de fixação em T		4
	FG04	Tampa de cobertura para corrimão de 90 graus		4
	FG03	Tampa de proteção para corrimão em T		2
	BS 4,2x16	Parafusos para chapa 4,2x16 mm		264

Lista de peças do canteiro elevado «DANIELA» 387 x 99 cm

Imagem	N.º DE ARTIGO	DESIGNAÇÃO	COMP.	UNID.
	GFP01-1895	Tábua alveolar	1895 mm	24
	GFP01-0932	Tábua alveolar	932 mm	12
	GFP01-0932	Tábua alveolar - divisória *	932 mm	6
	GFP004-1895	Corrimão	1895 mm	4
	GFP004-0932	Corrimão	932 mm	3
	GFP002-0742	Suporte de canto a 90 graus	742 mm	4
	GFP003-0742	Suporte «T»	742 mm	2
	FG01	Pés de plástico		84
	FG07	Placa de fixação de 90 graus		8
	FG07	Placa de fixação em T		4
	FG04	Tampa de cobertura para corrimão de 90 graus		4
	FG03	Tampa de proteção para corrimão em T		2
	BS 4,2x16	Parafusos para chapa 4,2x16 mm		264

Lista de peças do canteiro elevado «DANIELA» 387 x 119 cm

Imagem	N.º DE ARTIGO	DESIGNAÇÃO	COMP.	UNID.
	GFP01-1895	Tábua alveolar	1895 mm	24
	GFP01-1132	Tábua alveolar	1132 mm	12
	GFP01-1132	Tábua alveolar - divisória *	1132 mm	6
	GFP004-1895	Corrimão	1895 mm	4
	GFP004-1132	Corrimão	1132 mm	3
	GFP002-0742	Suporte de canto a 90 graus	742 mm	4
	GFP003-0742	Suporte «T»	742 mm	2
	FG01	Pés de plástico		84
	FG07	Placa de fixação de 90 graus		8
	FG07	Placa de fixação em T		4
	FG04	Tampa de cobertura para corrimão de 90 graus		4
	FG03	Tampa de proteção para corrimão em T		2
	BS 4,2x16	Parafusos para chapa 4,2x16 mm		264

Lista de peças do canteiro elevado «DANIELA» 387 x 150 cm

Imagem	N.º DE ARTIGO	DESIGNAÇÃO	COMP.	UNID.
	GFP01-1895	Tábua alveolar	1895 mm	24
	GFP01-1445	Tábua alveolar	1445 mm	12
	GFP01-1445	Tábua alveolar - Divisória	1445 mm	6
	GFP004-1895	Corrimão	1895 mm	4
	GFP004-1445	Corrimão	1445 mm	3
	GFP002-0742	Suporte de canto a 90 graus	742 mm	4
	GFP003-0742	Suporte «T»	742 mm	2
	FG01	Pés de plástico		84
	FG07	Placa de fixação de 90 graus		8
	FG07	Placa de fixação em T		4
	FG04	Tampa de cobertura para corrimão de 90 graus		4
	FG03	Tampa de proteção para corrimão em T		2
	BS 4,2x16	Parafusos para chapa 4,2x16 mm		264

* As tábuas da divisória são fornecidas em alumínio natural, de segunda escolha!

DANIELA 444

Lista de peças do canteiro elevado «DANIELA» 444 x 77 cm

Imagem	N.º DE ARTIGO	DESIGNAÇÃO	COMP.	UNID.
	GFP01-1445	Tábua alveolar	1445 mm	36
	GFP01-0707	Tábua alveolar	707 mm	12
	GFP01-0707	Tábua alveolar - Divisória	707 mm	12
	GFP004-1445	Corrimão	1445 mm	6
	GFP004-0707	Corrimão	707 mm	4
	GFP002-0742	Suporte de canto a 90 graus	742 mm	4
	GFP003-0742	Suporte «T»	742 mm	4
	FG01	Pés de plástico		120
	FG07	Placa de fixação de 90 graus		8
	FG07	Placa de fixação em T		8
	FG04	Tampa de cobertura para corrimão de 90 graus		4
	FG03	Tampa de proteção para corrimão em T		4
	BS 4,2x16	Parafusos para chapa 4,2x16 mm		376

* As tábuas da divisória são fornecidas em alumínio natural, de segunda escolha!

Lista de peças do canteiro elevado «DANIELA» 444 x 99 cm

Imagem	N.º DE ARTIGO	DESIGNAÇÃO	COMP.	UNID.
	GFP01-1445	Tábua alveolar	1445 mm	36
	GFP01-0932	Tábua alveolar	932 mm	12
	GFP01-0932	Tábua alveolar - Divisória	932 mm	12
	GFP004-1445	Corrimão	1445 mm	6
	GFP004-0932	Corrimão	932 mm	4
	GFP002-0742	Suporte de canto a 90 graus	742 mm	4
	GFP003-0742	Suporte «T»	742 mm	4
	FG01	Pés de plástico		120
	FG07	Placa de fixação de 90 graus		8
	FG07	Placa de fixação em T		8
	FG04	Tampa de cobertura para corrimão de 90 graus		4
	FG03	Tampa de proteção para corrimão em T		4
	BS 4,2x16	Parafusos para chapa 4,2x16 mm		376

Lista de peças do canteiro elevado «DANIELA» 444 x 119 cm

Imagem	N.º DE ARTIGO	DESIGNAÇÃO	COMP.	UNID.
	GFP01-1445	Tábua alveolar	1445 mm	36
	GFP01-1132	Tábua alveolar	1132 mm	12
	GFP01-1132	Tábua alveolar - divisória *	1132 mm	12
	GFP004-1445	Corrimão	1445 mm	6
	GFP004-1132	Corrimão	1132 mm	4
	GFP002-0742	Suporte de canto a 90 graus	742 mm	4
	GFP003-0742	Suporte «T»	742 mm	4
	FG01	Pés de plástico		120
	FG07	Placa de fixação de 90 graus		8
	FG07	Placa de fixação em T		8
	FG04	Tampa de cobertura para corrimão de 90 graus		4
	FG03	Tampa de proteção para corrimão em T		4
	BS 4,2x16	Parafusos para chapa 4,2x16 mm		376



* As tábuas da divisória são fornecidas em alumínio natural, de segunda escolha!

Lista de peças do canteiro elevado «DANIELA» 444 x 150 cm

Imagem	N.º DE ARTIGO	DESIGNAÇÃO	COMP.	UNID.
	GFP01-1445	Tábua alveolar	1445 mm	48
	GFP01-1445	Tábua alveolar - divisória *	1445 mm	12
	GFP01-1445	Corrimão	1445 mm	10
	GFP002-0742	Suporte de canto a 90 graus	742 mm	4
	GFP003-0742	Suporte «T»	742 mm	4
	FG01	Pés de plástico		120
	FG07	Placa de fixação de 90 graus		8
	FG07	Placa de fixação em T		8
	FG04	Tampa de cobertura para corrimão de 90 graus		4
	FG03	Tampa de proteção para corrimão em T		4
	BS 4,2x16	Parafusos para chapa 4,2x16 mm		376

DANIELA 490

Lista de peças do canteiro elevado «DANIELA» 490 x 77 cm

Imagem	N.º DE ARTIGO	DESIGNAÇÃO	COMP.	UNID.
	GFP01-1895	Tábua alveolar	1895 mm	12
	GFP01-1445	Tábua alveolar	1445 mm	24
	GFP01-0707	Tábua alveolar	707 mm	12
	GFP01-0707	Tábua alveolar - divisória *	707 mm	12
	GFP004-1895	Corrimão	1895 mm	2
	GFP004-1445	Corrimão	1445 mm	4
	GFP004-0707	Corrimão	707 mm	4
	GFP002-0742	Suporte de canto a 90 graus	742 mm	4
	GFP003-0742	Suporte «T»	742 mm	4
	FG01	Pés de plástico		120
	FG07	Placa de fixação de 90 graus		8
	FG07	Placa de fixação em T		8
	FG04	Tampa de cobertura para corrimão de 90 graus		4
	FG03	Tampa de proteção para corrimão em T		4
	BS 4,2x16	Parafusos para chapa 4,2x16 mm		376



* As tábuas da divisória são fornecidas em alumínio natural, de segunda escolha!



* As tábuas da divisória são fornecidas em alumínio natural, de segunda escolha!

Lista de peças do canteiro elevado «DANIELA» 490 x 99 cm

Imagem	N.º DE ARTIGO	DESIGNAÇÃO	COMP.	UNID.
	GFP01-1895	Tábua alveolar	1895 mm	12
	GFP01-1445	Tábua alveolar	1445 mm	24
	GFP01-0932	Tábua alveolar	932 mm	12
	GFP01-0932	Tábua alveolar - divisória *	932 mm	12
	GFP004-1895	Corrimão	1895 mm	2
	GFP004-1445	Corrimão	1445 mm	4
	GFP004-932	Corrimão	932 mm	4
	GFP002-0742	Suporte de canto a 90 graus	742 mm	4
	GFP003-0742	Suporte «T»	742 mm	4
	FG01	Pés de plástico		120
	FG07	Placa de fixação de 90 graus		8
	FG07	Placa de fixação em T		8
	FG04	Tampa de cobertura para corrimão de 90 graus		4
	FG03	Tampa de proteção para corrimão em T		4
	BS 4,2x16	Parafusos para chapa 4,2x16 mm		376

Lista de peças do canteiro elevado «DANIELA» 490 x 119 cm

Imagem	N.º DE ARTIGO	DESIGNAÇÃO	COMP.	UNID.
	GFP01-1895	Tábua alveolar	1895 mm	12
	GFP01-1445	Tábua alveolar	1445 mm	24
	GFP01-1132	Tábua alveolar	1132 mm	12
	GFP01-1132	Tábua alveolar - divisória *	1132 mm	12
	GFP004-1895	Corrimão	1895 mm	2
	GFP004-1445	Corrimão	1445 mm	4
	GFP004-1132	Corrimão	1132 mm	4
	GFP002-0742	Suporte de canto a 90 graus	742 mm	4
	GFP003-0742	Suporte «T»	742 mm	4
	FG01	Pés de plástico		120
	FG07	Placa de fixação de 90 graus		8
	FG07	Placa de fixação em T		8
	FG04	Tampa de cobertura para corrimão de 90 graus		4
	FG03	Tampa de proteção para corrimão em T		4
	BS 4,2x16	Parafusos para chapa 4,2x16 mm		376

Lista de peças do canteiro elevado «DANIELA» 490 x 150 cm

Imagem	N.º DE ARTIGO	DESIGNAÇÃO	COMP.	UNID.
	GFP01-1895	Tábua alveolar	1895 mm	12
	GFP01-1445	Tábua alveolar	1445 mm	36
	GFP01-1445	Tábua alveolar - divisória *	1445 mm	12
	GFP004-1895	Corrimão	1895 mm	2
	GFP004-1445	Corrimão	1445 mm	8
	GFP002-0742	Suporte de canto a 90 graus	742 mm	4
	GFP003-0742	Suporte «T»	742 mm	4
	FG01	Pés de plástico		120
	FG07	Placa de fixação de 90 graus		8
	FG07	Placa de fixação em T		8
	FG04	Tampa de cobertura para corrimão de 90 graus		4
	FG03	Tampa de proteção para corrimão em T		4
	BS 4,2x16	Parafusos para chapa 4,2x16 mm		376

DANIELA 535



* As tábuas da divisória são fornecidas em alumínio natural, de segunda escolha!

Lista de peças do canteiro elevado «DANIELA» 535 x 77 cm

Imagem	N.º DE ARTIGO	DESIGNAÇÃO	COMP.	UNID.
	GFP01-1895	Tábua alveolar	1895 mm	24
	GFP01-1445	Tábua alveolar	1445 mm	12
	GFP01-0707	Tábua alveolar	707 mm	12
	GFP01-0707	Tábua alveolar - divisória *	707 mm	12
	GFP004-1895	Corrimão	1895 mm	4
	GFP004-1445	Corrimão	1445 mm	2
	GFP004-0707	Corrimão	707 mm	4
	GFP002-0742	Suporte de canto a 90 graus	742 mm	4
	GFP003-0742	Suporte «T»	742 mm	4
	FG01	Pés de plástico		120
	FG07	Placa de fixação de 90 graus		8
	FG07	Placa de fixação em T		8
	FG04	Tampa de cobertura para corrimão de 90 graus		4
	FG03	Tampa de proteção para corrimão em T		4
	BS 4,2x16	Parafusos para chapa 4,2x16 mm		376

Lista de peças do canteiro elevado «DANIELA» 535 x 99 cm

Imagem	N.º DE ARTIGO	DESIGNAÇÃO	COMP.	UNID.
	GFP01-1895	Tábua alveolar	1895 mm	24
	GFP01-1445	Tábua alveolar	1445 mm	12
	GFP01-0932	Tábua alveolar	932 mm	12
	GFP01-0932	Tábua alveolar - divisória *	932 mm	12
	GFP004-1895	Corrimão	1895 mm	4
	GFP004-1445	Corrimão	1445 mm	2
	GFP004-0932	Corrimão	932 mm	4
	GFP002-0742	Suporte de canto a 90 graus	742 mm	4
	GFP003-0742	Suporte «T»	742 mm	4
	FG01	Pés de plástico		120
	FG07	Placa de fixação de 90 graus		8
	FG07	Placa de fixação em T		8
	FG04	Tampa de cobertura para corrimão de 90 graus		4
	FG03	Tampa de proteção para corrimão em T		4
	BS 4,2x16	Parafusos para chapa 4,2x16 mm		376

Lista de peças do canteiro elevado «DANIELA» 535 x 119 cm

Imagem	N.º DE ARTIGO	DESIGNAÇÃO	COMP.	UNID.
	GFP01-1895	Tábua alveolar	1895 mm	24
	GFP01-1445	Tábua alveolar	1445 mm	12
	GFP01-1132	Tábua alveolar	1132 mm	12
	GFP01-1132	Tábua alveolar - divisória *	1132 mm	12
	GFP004-1895	Corrimão	1895 mm	4
	GFP004-1445	Corrimão	1445 mm	2
	GFP004-1132	Corrimão	1132 mm	4
	GFP002-0742	Suporte de canto a 90 graus	742 mm	4
	GFP003-0742	Suporte «T»	742 mm	4
	FG01	Pés de plástico		120
	FG07	Placa de fixação de 90 graus		8
	FG07	Placa de fixação em T		8
	FG04	Tampa de cobertura para corrimão de 90 graus		4
	FG03	Tampa de proteção para corrimão em T		4
	BS 4,2x16	Parafusos para chapa 4,2x16 mm		376

Lista de peças do canteiro elevado «DANIELA» 535 x 150 cm

Imagem	N.º DE ARTIGO	DESIGNAÇÃO	COMP.	UNID.
	GFP01-1895	Tábua alveolar	1895 mm	24
	GFP01-1445	Tábua alveolar	1445 mm	24
	GFP01-1445	Tábua alveolar - divisória *	1445 mm	12
	GFP004-1895	Corrimão	1895 mm	4
	GFP004-1445	Corrimão	1445 mm	6
	GFP002-0742	Suporte de canto a 90 graus	742 mm	4
	GFP003-0742	Suporte «T»	742 mm	4
	FG01	Pés de plástico		120
	FG07	Placa de fixação de 90 graus		8
	FG07	Placa de fixação em T		8
	FG04	Tampa de cobertura para corrimão de 90 graus		4
	FG03	Tampa de proteção para corrimão em T		4
	BS 4,2x16	Parafusos para chapa 4,2x16 mm		376

* As tábuas da divisória são fornecidas em alumínio natural, de segunda escolha!

DANIELA 579

Lista de peças do canteiro elevado «DANIELA» 579 x 77 cm

Imagem	N.º DE ARTIGO	DESIGNAÇÃO	COMP.	UNID.
	GFP01-1895	Tábua alveolar	1895 mm	36
	GFP01-0707	Tábua alveolar	707 mm	12
	GFP01-0707	Tábua alveolar - divisória *	707 mm	12
	GFP004-1895	Corrimão	1895 mm	6
	GFP004-0707	Corrimão	707 mm	4
	GFP002-0742	Suporte de canto a 90 graus	742 mm	4
	GFP003-0742	Suporte «T»	742 mm	4
	FG01	Pés de plástico		120
	FG07	Placa de fixação de 90 graus		8
	FG07	Placa de fixação em T		8
	FG04	Tampa de cobertura para corrimão de 90 graus		4
	FG03	Tampa de proteção para corrimão em T		4
	BS 4,2x16	Parafusos para chapa 4,2x16 mm		376

* As tábuas da divisória são fornecidas em alumínio natural, de segunda escolha!

Lista de peças do canteiro elevado «DANIELA» 579 x 99 cm

Imagem	N.º DE ARTIGO	DESIGNAÇÃO	COMP.	UNID.
	GFP01-1895	Tábua alveolar	1895 mm	36
	GFP01-0932	Tábua alveolar	932 mm	12
	GFP01-0932	Tábua alveolar - divisória *	932 mm	12
	GFP004-1895	Corrimão	1895 mm	6
	GFP004-0932	Corrimão	932 mm	4
	GFP002-0742	Suporte de canto a 90 graus	742 mm	4
	GFP003-0742	Suporte «T»	742 mm	4
	FG01	Pés de plástico		120
	FG07	Placa de fixação de 90 graus		8
	FG07	Placa de fixação em T		8
	FG04	Tampa de cobertura para corrimão de 90 graus		4
	FG03	Tampa de proteção para corrimão em T		4
	BS 4,2x16	Parafusos para chapa 4,2x16 mm		376



* As tábuas da divisória são fornecidas em alumínio natural, de segunda escolha!

Lista de peças do canteiro elevado «DANIELA» 579 x 119 cm

Imagem	N.º DE ARTIGO	DESIGNAÇÃO	COMP.	UNID.
	GFP01-1895	Tábua alveolar	1895 mm	36
	GFP01-1132	Tábua alveolar	1132 mm	12
	GFP01-1132	Tábua alveolar - divisória *	1132 mm	12
	GFP004-1895	Corrimão	1895 mm	6
	GFP004-1132	Corrimão	1132 mm	4
	GFP002-0742	Suporte de canto a 90 graus	742 mm	4
	GFP003-0742	Suporte «T»	742 mm	4
	FG01	Pés de plástico		120
	FG07	Placa de fixação de 90 graus		8
	FG07	Placa de fixação em T		8
	FG04	Tampa de cobertura para corrimão de 90 graus		4
	FG03	Tampa de proteção para corrimão em T		4
	BS 4,2x16	Parafusos para chapa 4,2x16 mm		376

Lista de peças do canteiro elevado «DANIELA» 579 x 150 cm

Imagem	N.º DE ARTIGO	DESIGNAÇÃO	COMP.	UNID.
	GFP01-1895	Tábua alveolar	1895 mm	36
	GFP01-1445	Tábua alveolar	1445 mm	12
	GFP01-1445	Tábua alveolar - divisória *	1445 mm	12
	GFP004-1895	Corrimão	1895 mm	6
	GFP004-1445	Corrimão	1445 mm	4
	GFP002-0742	Suporte de canto a 90 graus	742 mm	4
	GFP003-0742	Suporte «T»	742 mm	4
	FG01	Pés de plástico		120
	FG07	Placa de fixação de 90 graus		8
	FG07	Placa de fixação em T		8
	FG04	Tampa de cobertura para corrimão de 90 graus		4
	FG03	Tampa de proteção para corrimão em T		4
	BS 4,2x16	Parafusos para chapa 4,2x16 mm		376

DANIELA 771



* As tábuas da divisória são fornecidas em alumínio natural, de segunda escolha!

Lista de peças do canteiro elevado «DANIELA» 771 x 77 cm

Imagem	N.º DE ARTIGO	DESIGNAÇÃO	COMP.	UNID.
	GFP01-1895	Tábua alveolar	1895 mm	48
	GFP01-0707	Tábua alveolar	707 mm	12
	GFP01-0707	Tábua alveolar - divisória *	707 mm	18
	GFP004-1895	Corrimão	1895 mm	8
	GFP004-0707	Corrimão	707 mm	5
	GFP002-0742	Suporte de canto a 90 graus	742 mm	4
	GFP003-0742	Suporte «T»	742 mm	6
	FG01	Pés de plástico		156
	FG07	Placa de fixação de 90 graus		8
	FG07	Placa de fixação em T		12
	FG04	Tampa de cobertura para corrimão de 90 graus		4
	FG03	Tampa de proteção para corrimão em T		6
	BS 4,2x16	Parafusos para chapa 4,2x16 mm		488



* As tábuas da divisória são fornecidas em alumínio natural, de segunda escolha!

Lista de peças do canteiro elevado «DANIELA» 771 x 99 cm

Imagem	N.º DE ARTIGO	DESIGNAÇÃO	COMP.	UNID.
	GFP01-1895	Tábua alveolar	1895 mm	48
	GFP01-0932	Tábua alveolar	932 mm	12
	GFP01-0932	Tábua alveolar - divisória *	932 mm	18
	GFP004-1895	Corrimão	1895 mm	8
	GFP004-0932	Corrimão	932 mm	5
	GFP002-0742	Suporte de canto a 90 graus	742 mm	4
	GFP003-0742	Suporte «T»	742 mm	6
	FG01	Pés de plástico		156
	FG07	Placa de fixação de 90 graus		8
	FG07	Placa de fixação em T		12
	FG04	Tampa de cobertura para corrimão de 90 graus		4
	FG03	Tampa de proteção para corrimão em T		6
	BS 4,2x16	Parafusos para chapa 4,2x16 mm		488

Lista de peças do canteiro elevado «DANIELA» 771 x 119 cm

Imagem	N.º DE ARTIGO	DESIGNAÇÃO	COMP.	UNID.
	GFP01-1895	Tábua alveolar	1895 mm	48
	GFP01-1132	Tábua alveolar	1132 mm	12
	GFP01-1132	Tábua alveolar - divisória *	1132 mm	18
	GFP004-1895	Corrimão	1895 mm	8
	GFP004-1132	Corrimão	1132 mm	5
	GFP002-0742	Suporte de canto a 90 graus	742 mm	4
	GFP003-0742	Suporte «T»	742 mm	6
	FG01	Pés de plástico		156
	FG07	Placa de fixação de 90 graus		8
	FG07	Placa de fixação em T		12
	FG04	Tampa de cobertura para corrimão de 90 graus		4
	FG03	Tampa de proteção para corrimão em T		6
	BS 4,2x16	Parafusos para chapa 4,2x16 mm		488

Lista de peças do canteiro elevado «DANIELA» 771 x 150 cm

Imagem	N.º DE ARTIGO	DESIGNAÇÃO	COMP.	UNID.
	GFP01-1895	Tábua alveolar	1895 mm	48
	GFP01-1445	Tábua alveolar	1445 mm	12
	GFP01-1445	Tábua alveolar - divisória *	1445 mm	18
	GFP004-1895	Corrimão	1895 mm	8
	GFP004-1445	Corrimão	1445 mm	5
	GFP002-0742	Suporte de canto a 90 graus	742 mm	4
	GFP003-0742	Suporte «T»	742 mm	6
	FG01	Pés de plástico		156
	FG07	Placa de fixação de 90 graus		8
	FG07	Placa de fixação em T		12
	FG04	Tampa de cobertura para corrimão de 90 graus		4
	FG03	Tampa de proteção para corrimão em T		6
	BS 4,2x16	Parafusos para chapa 4,2x16 mm		488

HALFSIZE 119



Lista de peças do canteiro elevado HALFSIZE 119 x 99 cm

Imagem	N.º DE ARTIGO	DESIGNAÇÃO	COMP.	UNID.
	GFP01-1132	Tábua alveolar	1132 mm	6
	GFP01-0932	Tábua alveolar	932 mm	6
	GFP004-1132	Corrimão	1132 mm	2
	GFP004-0932	Corrimão	932 mm	2
	GFP002-0367	Suporte de canto a 90 graus	367 mm	4
	FG01	Pés de plástico		24
	FG07	Placa de fixação de 90 graus		8
	FG04	Tampa de cobertura para corrimão de 90 graus		4
	BS 4,2x16	Parafusos para chapa 4,2x16 mm		80

Lista de peças do canteiro elevado HALFSIZE 119 x 119 cm

Imagem	N.º DE ARTIGO	DESIGNAÇÃO	COMP.	UNID.
	GFP01-1132	Tábua alveolar	1132 mm	12
	GFP004-1132	Corrimão	1132 mm	4
	GFP002-0367	Suporte de canto a 90 graus	367 mm	4
	FG01	Pés de plástico		24
	FG07	Placa de fixação de 90 graus		8
	FG04	Tampa de cobertura para corrimão de 90 graus		4
	BS 4,2x16	Parafusos para chapa 4,2x16 mm		80

HALFSIZE 150



Lista de peças do canteiro elevado HALFSIZE 150 x 77 cm

Imagem	N.º DE ARTIGO	DESIGNAÇÃO	COMP.	UNID.
	GFP01-1445	Tábua alveolar	1445 mm	6
	GFP01-0707	Tábua alveolar	707 mm	6
	GFP004-1445	Corrimão	1445 mm	2
	GFP004-0707	Corrimão	707 mm	2
	GFP002-0367	Suporte de canto a 90 graus	367 mm	4
	FG01	Pés de plástico		24
	FG07	Placa de fixação de 90 graus		8
	FG04	Tampa de cobertura para corrimão de 90 graus		4
	BS 4,2x16	Parafusos para chapa 4,2x16 mm		80

Lista de peças do canteiro elevado HALFSIZE 150 x 99 cm



Imagem	N.º DE ARTIGO	DESIGNAÇÃO	COMP.	UNID.
	GFP01-1445	Tábua alveolar	1445 mm	6
	GFP01-0932	Tábua alveolar	932 mm	6
	GFP004-1445	Corrimão	1445 mm	2
	GFP004-0932	Corrimão	932 mm	2
	GFP002-0367	Suporte de canto a 90 graus	367 mm	4
	FG01	Pés de plástico		24
	FG07	Placa de fixação de 90 graus		8
	FG04	Tampa de cobertura para corrimão de 90 graus		4
	BS 4,2x16	Parafusos para chapa 4,2x16 mm		80

Lista de peças do canteiro elevado HALFSIZE 150 x 119 cm

Imagem	N.º DE ARTIGO	DESIGNAÇÃO	COMP.	UNID.
	GFP01-1445	Tábua alveolar	1445 mm	6
	GFP01-1132	Tábua alveolar	1132 mm	6
	GFP004-1445	Corrimão	1445 mm	2
	GFP004-1132	Corrimão	1132 mm	2
	GFP002-0367	Suporte de canto a 90 graus	367 mm	4
	FG01	Pés de plástico		24
	FG07	Placa de fixação de 90 graus		8
	FG04	Tampa de cobertura para corrimão de 90 graus		4
	BS 4,2x16	Parafusos para chapa 4,2x16 mm		80

HALFSIZE 195

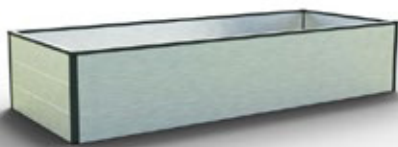

Lista de peças do canteiro elevado HALFSIZE 195 x 77 cm

Imagem	N.º DE ARTIGO	DESIGNAÇÃO	COMP.	UNID.
	GFP01-1895	Tábua alveolar	1895 mm	6
	GFP01-0707	Tábua alveolar	707 mm	6
	GFP004-1895	Corrimão	1895 mm	2
	GFP004-0707	Corrimão	707 mm	2
	GFP002-0367	Suporte de canto a 90 graus	367 mm	4
	FG01	Pés de plástico		24
	FG07	Placa de fixação de 90 graus		8
	FG04	Tampa de cobertura para corrimão de 90 graus		4
	BS 4,2x16	Parafusos para chapa 4,2x16 mm		80

Lista de peças do canteiro elevado HALFSIZE 195 x 99 cm



Imagem	N.º DE ARTIGO	DESIGNAÇÃO	COMP.	UNID.
	GFP01-1895	Tábua alveolar	1895 mm	6
	GFP01-0932	Tábua alveolar	932 mm	6
	GFP004-1895	Corrimão	1895 mm	2
	GFP004-0932	Corrimão	932 mm	2
	GFP002-0367	Suporte de canto a 90 graus	367 mm	4
	FG01	Pés de plástico		24
	FG07	Placa de fixação de 90 graus		8
	FG04	Tampa de cobertura para corrimão de 90 graus		4
	BS 4,2x16	Parafusos para chapa 4,2x16 mm		80

Lista de peças do canteiro elevado HALFSIZE 195 x 119 cm

Imagem	N.º DE ARTIGO	DESIGNAÇÃO	COMP.	UNID.
	GFP01-1895	Tábua alveolar	1895 mm	6
	GFP01-1132	Tábua alveolar	1132 mm	6
	GFP004-1895	Corrimão	1895 mm	2
	GFP004-1132	Corrimão	1132 mm	2
	GFP002-0367	Suporte de canto a 90 graus	367 mm	4
	FG01	Pés de plástico		24
	FG07	Placa de fixação de 90 graus		8
	FG04	Tampa de cobertura para corrimão de 90 graus		4
	BS 4,2x16	Parafusos para chapa 4,2x16 mm		80

Lista de peças do canteiro elevado HALFSIZE 195 x 150 cm

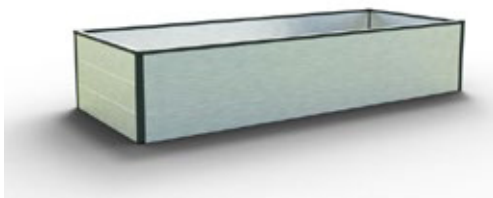
Imagem	N.º DE ARTIGO	DESIGNAÇÃO	COMP.	UNID.
	GFP01-1895	Tábua alveolar	1895 mm	6
	GFP01-1445	Tábua alveolar	1445 mm	6
	GFP004-1895	Corrimão	1895 mm	2
	GFP004-1445	Corrimão	1445 mm	2
	GFP002-0367	Suporte de canto a 90 graus	367 mm	4
	FG01	Pés de plástico		24
	FG07	Placa de fixação de 90 graus		8
	FG04	Tampa de cobertura para corrimão de 90 graus		4
	BS 4,2x16	Parafusos para chapa 4,2x16 mm		80

HALFSIZE 235



* As tábuas da divisória são fornecidas em alumínio natural, de segunda escolha!

Lista de peças do canteiro elevado HALFSIZE 235 x 99

Imagem	N.º DE ARTIGO	DESIGNAÇÃO	COMP.	UNID.
	GFP01-1132	Tábua alveolar	1132 mm	12
	GFP01-0932	Tábua alveolar	932 mm	6
	GFP01-0932	Tábua alveolar - divisória *	932 mm	3
	GFP004-1132	Corrimão	1132 mm	4
	GFP004-0932	Corrimão	932 mm	3
	GFP002-0742	Suporte de canto a 90 graus	367 mm	4
	GFP003-0742	Suporte «T»	367 mm	2
	FG01	Pés de plástico		42
	FG07	Placa de fixação de 90 graus		8
	FG07	Placa de fixação em T		4
	FG04	Tampa de cobertura para corrimão de 90 graus		4
	FG03	Tampa de proteção para corrimão em T		2
	BS 4,2x16	Parafusos para chapa 4,2x16 mm		138

Lista de peças do canteiro elevado HALFSIZE 235 x 119

Imagem	N.º DE ARTIGO	DESIGNAÇÃO	COMP.	UNID.
	GFP01-1132	Tábua alveolar	1132 mm	18
	GFP01-1132	Tábua alveolar - divisória *	1132 mm	3
	GFP004-1132	Corrimão	1132 mm	7
	GFP002-0742	Suporte de canto a 90 graus	367 mm	4
	GFP003-0742	Suporte «T»	367 mm	2
	FG01	Pés de plástico		42
	FG07	Placa de fixação de 90 graus		8
	FG07	Placa de fixação em T		4
	FG04	Tampa de cobertura para corrimão de 90 graus		4
	FG03	Tampa de proteção para corrimão em T		2
	BS 4,2x16	Parafusos para chapa 4,2x16 mm		138

HALFSIZE 297

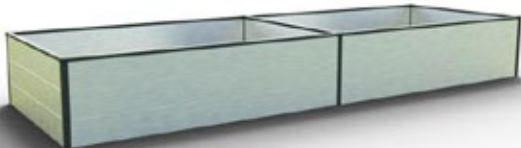

* As tábuas da divisória são fornecidas em alumínio natural, de segunda escolha!

Lista de peças do canteiro elevado HALFSIZE 297 x 99

Imagem	N.º DE ARTIGO	DESIGNAÇÃO	COMP.	UNID.
	GFP01-1445	Tábua alveolar	1445 mm	12
	GFP01-0932	Tábua alveolar	932 mm	6
	GFP01-0932	Tábua alveolar - divisória *	932 mm	3
	GFP004-1445	Corrimão	1445 mm	4
	GFP004-0932	Corrimão	932 mm	3
	GFP002-0742	Suporte de canto a 90 graus	367 mm	4
	GFP003-0742	Suporte «T»	367 mm	2
	FG01	Pés de plástico		42
	FG07	Placa de fixação de 90 graus		8
	FG07	Placa de fixação em T		4
	FG04	Tampa de cobertura para corrimão de 90 graus		4
	FG03	Tampa de cobertura Corrimão Peça em T		2
	BS 4,2x16	Parafusos para chapa 4,2x16 mm		138

Lista de peças do canteiro elevado HALFSIZE 297 x 119

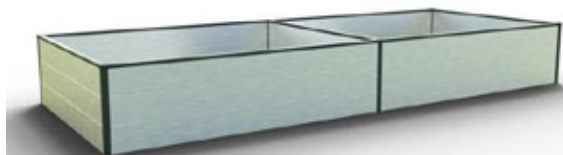

* As tábuas da divisória são fornecidas em alumínio natural, de segunda escolha!

Imagem	N.º DE ARTIGO	DESIGNAÇÃO	COMP.	UNID.
	GFP01-1445	Tábua alveolar	1445 mm	12
	GFP01-1132	Tábua alveolar	1132 mm	6
	GFP01-1132	Tábua alveolar - divisória *	1132 mm	3
	GFP004-1445	Corrimão	1445 mm	4
	GFP004-1132	Corrimão	1132 mm	3
	GFP002-0742	Suporte de canto a 90 graus	367 mm	4
	GFP003-0742	Suporte «T»	367 mm	2
	FG01	Pés de plástico		42
	FG07	Placa de fixação de 90 graus		8
	FG07	Placa de fixação em T		4
	FG04	Tampa de cobertura para corrimão de 90 graus		4
	FG03	Tampa para peça em T		2
	BS 4,2x16	Parafusos para chapa 4,2x16 mm		138

ANJA 120

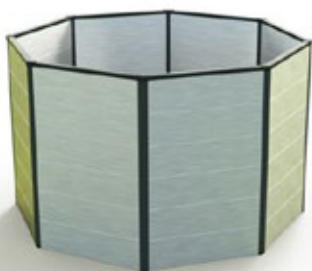

Lista de peças do canteiro elevado ANJA 120

Imagem	N.º DE ARTIGO	DESIGNAÇÃO	COMP.	UNID.
	GFP01-0451	Tábua alveolar	451 mm	48
	GFP004-0451	Corrimão	451 mm	8
	GFP006-0742	Suporte de canto 135 graus	742 mm	8
	FG01	Pés de plástico		96
	FG05	Placa de fixação 135 graus		16
	FG02	Tampa de cobertura corrimão 135 graus		8
	BS 4,2x16	Parafusos para chapa 4,2x16 mm		304

ANJA 180

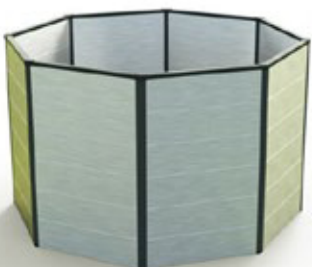

Lista de peças do canteiro elevado ANJA 180

Imagem	N.º DE ARTIGO	DESIGNAÇÃO	COMP.	UNID.
	GFP01-0707	Tábua alveolar	707 mm	48
	GFP004-0707	Corrimão	707 mm	8
	GFP006-0742	Suporte de canto 135 graus	742 mm	8
	FG01	Pés de plástico		96
	FG05	Placa de fixação 135 graus		16
	FG02	Tampa de cobertura corrimão 135 graus		8
	BS 4,2x16	Parafusos para chapa 4,2x16 mm		304

MARTINA 184



Lista de peças do canteiro elevado MARTINA 184

Imagem	N.º DE ARTIGO	DESIGNAÇÃO	COMP.	UNID.
	GFP01-1445	Tábua alveolar	1445 mm	12
	GFP01-1132	Tábua alveolar	1132 mm	6
	GFP01-0451	Tábua alveolar	451 mm	18
	GFP004-1445	Corrimão	1445 mm	2
	GFP004-1132	Corrimão	1132 mm	1
	GFP004-0451	Corrimão	451 mm	3
	GFP002-0742	Suporte de canto a 90 graus	742 mm	2
	GFP006-0742	Suporte de canto 135 graus	742 mm	4
	FG01	Pés de plástico		72
	FG07	Placa de fixação de 90 graus		4
	FG04	Tampa de cobertura para corrimão de 90 graus		2
	FG05	Placa de fixação 135 graus		8
	FG02	Tampa de cobertura corrimão 135 graus		4
	BS 4,2x16	Parafusos para chapa 4,2x16 mm		228

MARTINA 229



Lista de peças do canteiro elevado MARTINA 229

Imagem	N.º DE ARTIGO	DESIGNAÇÃO	COMP.	UNID.
	GFP01-1895	Tábua alveolar	1895 mm	12
	GFP01-1132	Tábua alveolar	1132 mm	6
	GFP01-0451	Tábua alveolar	451 mm	18
	GFP004-1895	Corrimão	1895 mm	2
	GFP004-1132	Corrimão	1132 mm	1
	GFP004-0451	Corrimão	451 mm	3
	GFP002-0742	Suporte de canto a 90 graus	742 mm	2
	GFP006-0742	Suporte de canto 135 graus	742 mm	4
	FG01	Pés de plástico		72
	FG07	Placa de fixação de 90 graus		4
	FG04	Tampa de cobertura para corrimão de 90 graus		2
	FG05	Placa de fixação 135 graus		8
	FG02	Tampa de cobertura corrimão 135 graus		4
	BS 4,2x16	Parafusos para chapa 4,2x16 mm		228

ERIKA

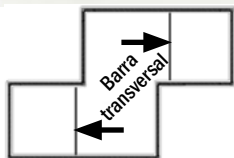

Lista de peças do canteiro elevado ERIKA

Imagem	N.º DE ARTIGO	DESIGNAÇÃO	COMP.	UNID.
	GFP01-1445	Tábua alveolar	1445 mm	24
	GFP01-0707	Tábua alveolar	707 mm	24
	GFP004-1445	Corrimão	1445 mm	4
	GFP004-0707	Corrimão	707 mm	4
	GFP002-0742	Suporte de canto a 90 graus	742 mm	8
	FG01	Pés de plástico		96
	FG07	Placa de fixação de 90 graus		16
	FG04	Tampa de cobertura para corrimão de 90 graus		8
	BS 4,2x16	Parafusos para chapa 4,2x16 mm		304

SOPHIE



Lista de peças do canteiro elevado SOPHIE

Imagem	N.º DE ARTIGO	DESIGNAÇÃO	COMP.	UNID.
	GFP01-1895	Tábua alveolar	1895 mm	6
	GFP01-1445	Tábua alveolar	1445 mm	12
	GFP01-0932	Tábua alveolar	932 mm	6
	GFP01-0707	Tábua alveolar	707 mm	12
	GFP01-0451	Tábua alveolar	451 mm	12
	GFP004-1895	Corrimão	1895 mm	1
	GFP004-1445	Corrimão	1445 mm	2
	GFP004-0932	Corrimão	932 mm	1
	GFP004-0707	Corrimão	707 mm	2
	GFP004-0451	Corrimão	451 mm	2
	GFP002-0742	Suporte de canto a 90 graus	742 mm	8
	FG01	Pés de plástico		96
	FG07	Placa de fixação de 90 graus		16
	FG04	Tampa de cobertura para corrimão de 90 graus		8
	BS 4,2x16	Parafusos para chapa 4,2x16 mm		304

Nota:

O modelo ERIKA está adicionalmente equipado com conectores transversais para impedir que a estrutura seja empurrada para fora pelo solo.

Para tal, são montadas duas unidades na segunda e na quinta fila de tábuas. Consulte a posição no esboço ao lado.

SONJA 167



Lista de peças do canteiro elevado SONJA 167

Imagem	N.º DE ARTIGO	DESIGNAÇÃO	COMP.	UNID.
	GFP01-0932	Tábua alveolar	932 mm	12
	GFP01-0451	Tábua alveolar	451 mm	36
	GFP004-0932	Corrimão	932 mm	2
	GFP004-0451	Corrimão	451 mm	6
	GFP006-0742	Suporte de canto 135 graus	742 mm	8
	FG01	Pés de plástico		96
	FG05	Placa de fixação 135 graus		16
	FG02	Tampa de cobertura corrimão 135 graus		8
	BS 4,2x16	Parafusos para chapa 4,2x16 mm		304

SONJA 219



Lista de peças do canteiro elevado SONJA 219

Imagem	N.º DE ARTIGO	DESIGNAÇÃO	COMP.	UNID.
	GFP01-1445	Tábua alveolar	1445 mm	12
	GFP01-0451	Tábua alveolar	451 mm	36
	GFP004-1445	Corrimão	1445 mm	2
	GFP004-0451	Corrimão	451 mm	6
	GFP006-0742	Suporte de canto 135 graus	742 mm	8
	FG01	Pés de plástico		96
	FG05	Placa de fixação 135 graus		16
	FG02	Tampa de cobertura corrimão 135 graus		8
	BS 4,2x16	Parafusos para chapa 4,2x16 mm		304

SONJA 264



Lista de peças do canteiro elevado SONJA 264

Imagem	N.º DE ARTIGO	DESIGNAÇÃO	COMP.	UNID.
	GFP01-1895	Tábua alveolar	1895 mm	12
	GFP01-0451	Tábua alveolar	451 mm	36
	GFP004-1895	Corrimão	1895 mm	2
	GFP004-0451	Corrimão	451 mm	6
	GFP006-0742	Suporte de canto 135 graus	742 mm	8
	FG01	Pés de plástico		96
	FG05	Placa de fixação 135 graus		16
	FG02	Tampa de cobertura corrimão 135 graus		8
	BS 4,2x16	Parafusos para chapa 4,2x16 mm		304

XENA 299



Lista de peças do canteiro elevado XENA 299

Imagem	N.º DE ARTIGO	DESIGNAÇÃO	COMP.	UNID.
	GFP01-1132	Tábua alveolar	1132 mm	24
	GFP01-0451	Tábua alveolar	451 mm	36
	GFP01-1132	Tábua alveolar - Divisória	1132 mm	6
	GFP004-1132	Corrimão	1132 mm	5
	GFP004-0451	Corrimão	451 mm	6
	GFP006-0742	Suporte de canto 135 graus	742 mm	8
	GFP003-0742	Suporte «T»	742 mm	2
	FG01	Pés de plástico		132
	FG05	Placa de fixação 135 graus		16
	FG07	Placa de fixação em T		4
	FG02	Tampa de cobertura corrimão 135 graus		8
	FG03	Tampa para peça em T		2
	BS 4,2x16	Parafusos para chapa 4,2x16 mm		416

XENA 361



Lista de peças do canteiro elevado XENA 361

Imagem	N.º DE ARTIGO	DESIGNAÇÃO	COMP.	UNID.
	GFP01-1445	Tábua alveolar	1445 mm	24
	GFP01-0451	Tábua alveolar	451 mm	36
	GFP01-1132	Tábua alveolar - Divisória	1132 mm	6
	GFP004-1445	Corrimão	1445 mm	4
	GFP004-1132	Corrimão	1132 mm	1
	GFP004-0451	Corrimão	451 mm	6
	GFP006-0742	Suporte de canto 135 graus	742 mm	8
	GFP003-0742	Suporte «T»	742 mm	2
	FG01	Pés de plástico		132
	FG05	Placa de fixação 135 graus		16
	FG07	Placa de fixação em T		4
	FG02	Tampa de cobertura corrimão 135 graus		8
	FG03	Tampa para peça em T		2
	BS 4,2x16	Parafusos para chapa 4,2x16 mm		416

XENA 451



Lista de peças do canteiro elevado XENA 451

Imagem	N.º DE ARTIGO	DESIGNAÇÃO	COMP.	UNID.
	GFP01-1895	Tábua alveolar	1895 mm	24
	GFP01-0451	Tábua alveolar	451 mm	36
	GFP01-1132	Tábua alveolar - Divisória	1132 mm	6
	GFP004-1895	Corrimão	1895 mm	4
	GFP004-1132	Corrimão	1132 mm	1
	GFP004-0451	Corrimão	451 mm	6
	GFP006-0742	Suporte de canto 135 graus	742 mm	8
	GFP003-0742	Suporte «T»	742 mm	2
	FG01	Pés de plástico		132
	FG05	Placa de fixação 135 graus		16
	FG07	Placa de fixação em T		4
	FG02	Tampa de cobertura corrimão 135 graus		8
	FG03	Tampa para peça em T		2
	BS 4,2x16	Parafusos para chapa 4,2x16 mm		416

ELISABETH 225

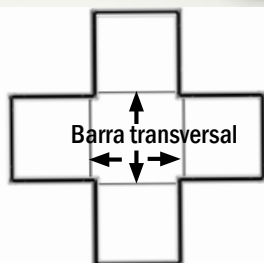

ELISABETH 269

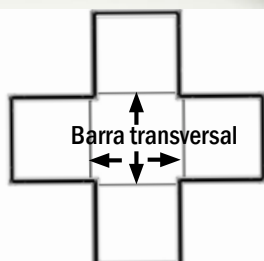

INES

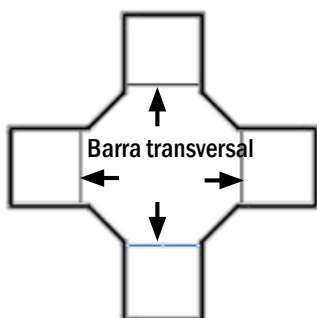

Lista de peças do canteiro elevado ELISABETH 225

Imagem	N.º DE ARTIGO	DESIGNAÇÃO	COMP.	UNID.
	GFP01-0707	Tábua alveolar	707 mm	72
	GFP004-0707	Corrimão	707 mm	12
	GFP002-0742	Suporte de canto a 90 graus	742 mm	12
	FG01	Pés de plástico		144
	FG07	Placa de fixação de 90 graus		24
	FG04	Tampa de cobertura para corrimão de 90 graus		12
	BS 4,2x16	Parafusos para chapa 4,2x16 mm		456

Nota:

O modelo ELISABETH está adicionalmente equipado com conectores transversais para impedir que a estrutura seja empurrada para fora pelo solo.

Para tal, são montadas duas unidades na segunda e na quinta fila de tábuas. Consulte a posição no esboço ao lado.

Lista de peças do canteiro elevado ELISABETH 269

Imagem	N.º DE ARTIGO	DESIGNAÇÃO	COMP.	UNID.
	GFP01-0932	Tábua alveolar	932 mm	48
	GFP01-0707	Tábua alveolar	707 mm	24
	GFP004-0932	Corrimão	932 mm	8
	GFP004-0707	Corrimão	707 mm	4
	GFP002-0742	Suporte de canto a 90 graus	742 mm	12
	FG01	Pés de plástico		144
	FG07	Placa de fixação de 90 graus		24
	FG04	Tampa de cobertura para corrimão de 90 graus		12
	BS 4,2x16	Parafusos para chapa 4,2x16 mm		456

Nota:

O modelo ELISABETH está adicionalmente equipado com conectores transversais para impedir que a estrutura seja empurrada para fora pelo solo.

Para tal, são montadas duas unidades na segunda e na quinta fila de tábuas. Consulte a posição no esboço ao lado.

Lista de peças do canteiro elevado INES

Imagem	N.º DE ARTIGO	DESIGNAÇÃO	COMP.	UNID.
	GFP01-0707	Tábua alveolar	707 mm	72
	GFP01-0451	Tábua alveolar	451 mm	24
	GFP004-0707	Corrimão	707 mm	12
	GFP004-0451	Corrimão	451 mm	4
	GFP002-0742	Suporte de canto a 90 graus	742 mm	8
	GFP006-0742	Suporte de canto 135 graus	742 mm	8
	FG01	Pés de plástico		144
	FG07	Placa de fixação de 90 graus		16
	FG05	Placa de fixação 135 graus		16
	FG04	Tampa de cobertura para corrimão de 90 graus		8
	FG02	Tampa de cobertura corrimão 135 graus		8
	BS 4,2x16	Parafusos para chapa 4,2x16 mm		608

Nota:

O modelo INES está adicionalmente equipado com travessas, para impedir que a estrutura seja empurrada para fora pelo solo.

Para tal, são montadas duas unidades na segunda e na quinta fila de tábuas. Consulte a posição no esboço ao lado.

SABINE 331

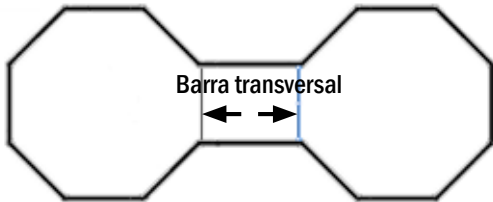

Lista de peças do canteiro elevado SABINE 331

Imagem	N.º DE ARTIGO	DESIGNAÇÃO	COMP.	UNID.
	GFP01-0451	Tábua alveolar	451 mm	84
	GFP01-0932	Tábua alveolar	932 mm	12
	GFP004-0451	Corrimão	451 mm	14
	GFP004-0932	Corrimão	932 mm	2
	GFP006-0742	Suporte de canto 135 graus	742 mm	16
	FG01	Pés de plástico		192
	FG05	Placa de fixação 135 graus		32
	FG02	Tampa de cobertura corrimão 135 graus		16
	BS 4,2x16	Parafusos para chapa 4,2x16 mm		608

Nota:

O modelo SABINE está adicionalmente equipado com travessas para impedir que a estrutura se afunde de devido ao peso do solo.

Para tal, são montadas duas unidades na segunda e na quinta fila de tábuas. Consulte a posição no esboço ao lado.

SABINE 455

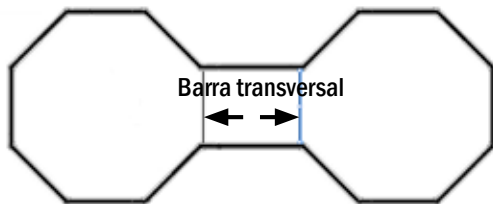
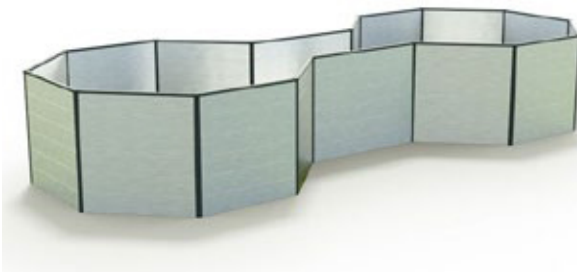

Lista de peças do canteiro elevado SABINE 455

Imagem	N.º DE ARTIGO	DESIGNAÇÃO	COMP.	UNID.
	GFP01-0707	Tábua alveolar	707 mm	84
	GFP01-0932	Tábua alveolar	932 mm	12
	GFP004-0707	Corrimão	707 mm	14
	GFP004-0932	Corrimão	932 mm	2
	GFP006-0742	Suporte de canto 135 graus	742 mm	16
	FG01	Pés de plástico		192
	FG05	Placa de fixação 135 graus		32
	FG02	Tampa de cobertura corrimão 135 graus		16
	BS 4,2x16	Parafusos para chapa 4,2x16 mm		608

Nota:

O modelo SABINE está adicionalmente equipado com travessas para impedir que a estrutura se afunde de devido ao peso do solo.

Para tal, são montadas duas unidades na segunda e na quinta fila de tábuas. Consulte a posição no esboço ao lado.

TINA

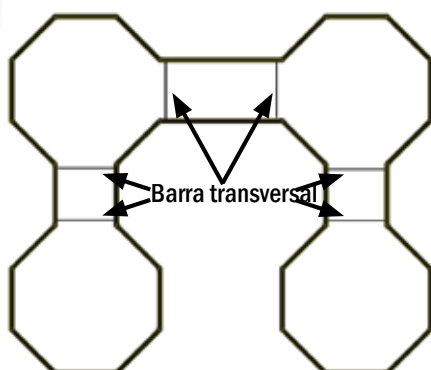

Lista de peças do canteiro elevado TINA

Imagem	N.º DE ARTIGO	DESIGNAÇÃO	COMP.	UNID.
	GFP01-0451	Tábua alveolar	451 mm	192
	GFP01-0932	Tábua alveolar	932 mm	36
	GFP004-0451	Corrimão	451 mm	26
	GFP004-0932	Corrimão	932 mm	26
	GFP006-0742	Suporte de canto 135 graus	742 mm	32
	FG01	Pés de plástico		384
	FG05	Placa de fixação 135 graus		64
	FG02	Tampa de cobertura corrimão 135 graus		32
	BS 4,2x16	Parafusos para chapa 4,2x16 mm		1216

Nota:

O modelo TINA está adicionalmente equipado com travessas, para impedir que a estrutura se afaste de devido à pressão do solo.

Para tal, são montadas duas unidades na segunda e na quinta fila de tábuas. Consulte a posição no esboço ao lado.

Passo 1 - Montagem dos deslizadores de plástico nas tábuas

Passo 2 - Montagem da placa de fixação na parte inferior dos postes de canto

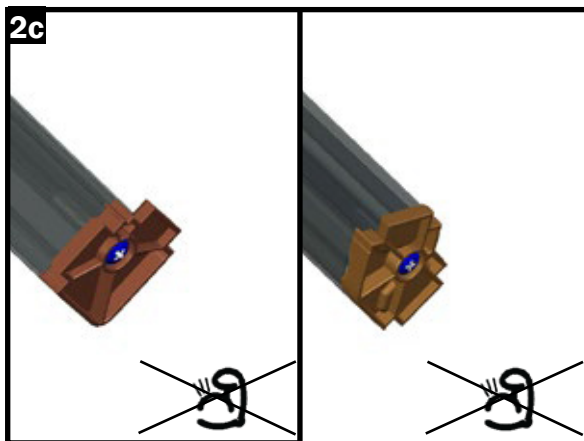
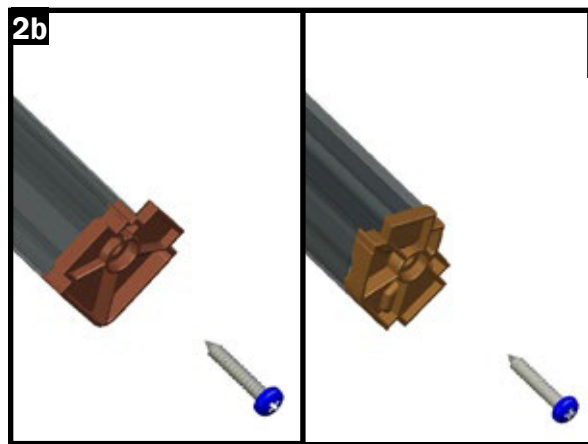
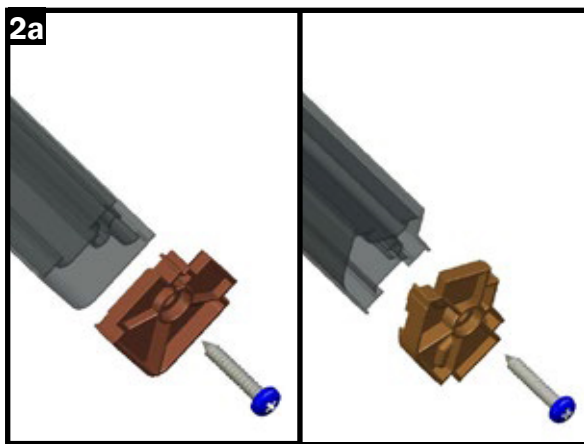
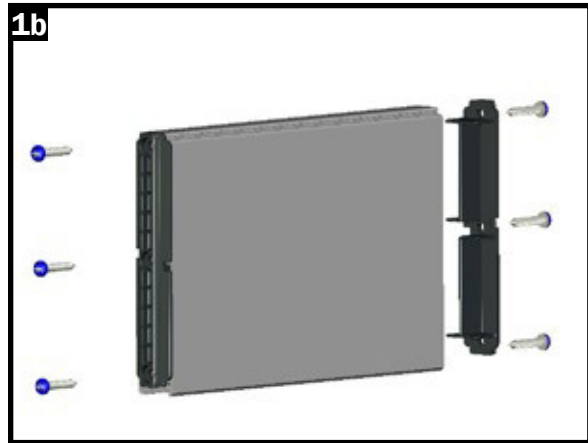
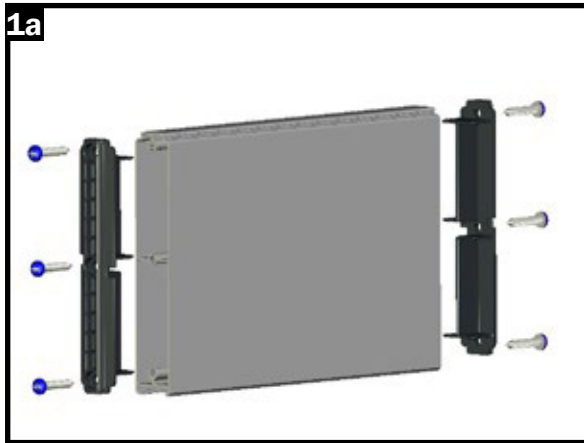

Passo 3 - Colocação das tábuas nos montantes de canto

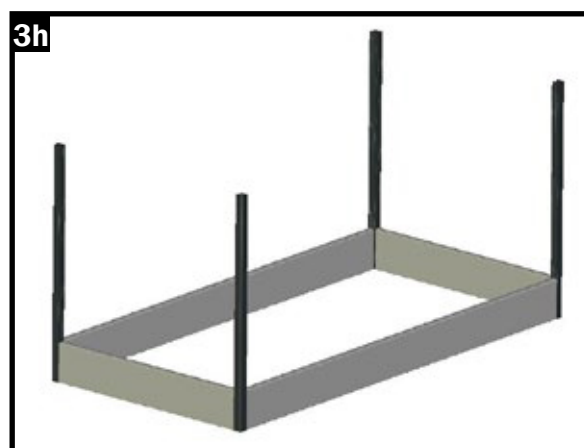
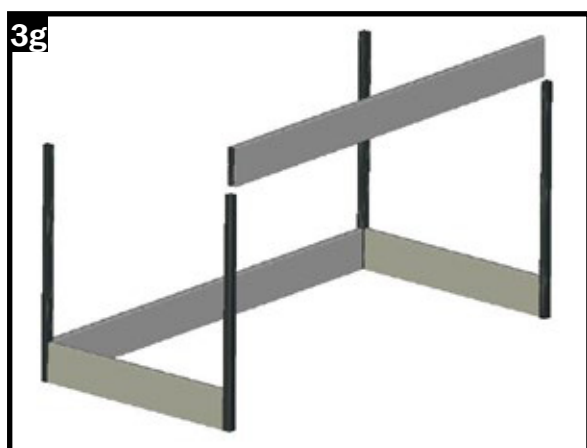
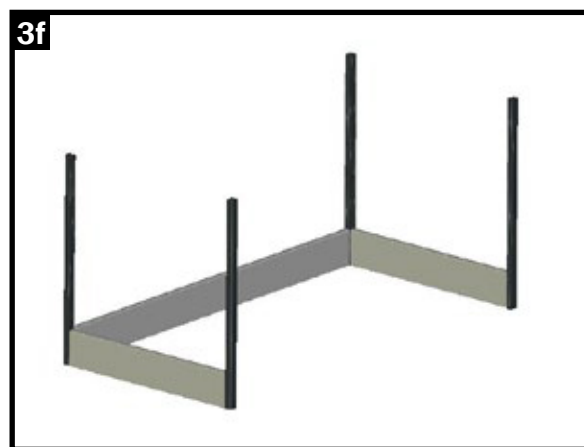
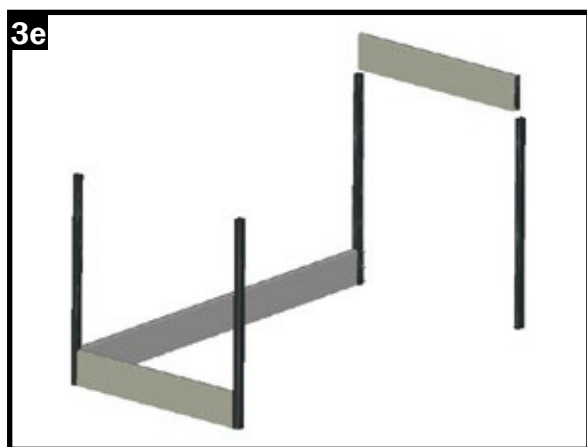
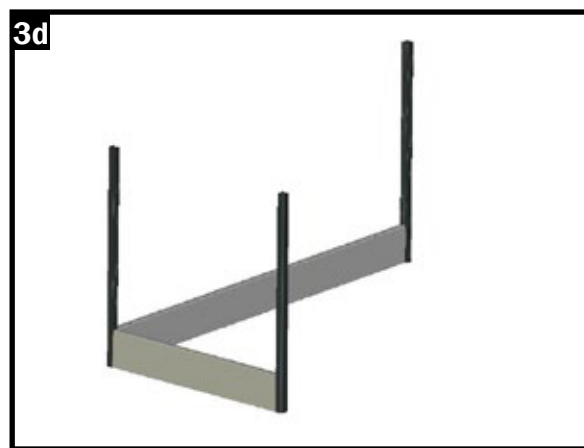
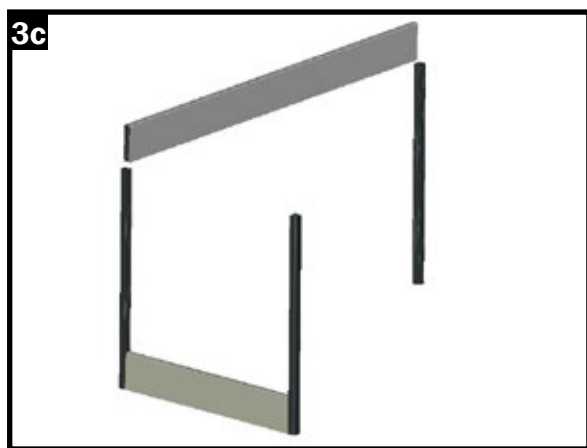

Passo 3 - Encaixe das tábuas nos postes de canto

Passo 4 - Encaixe dos corrimãos

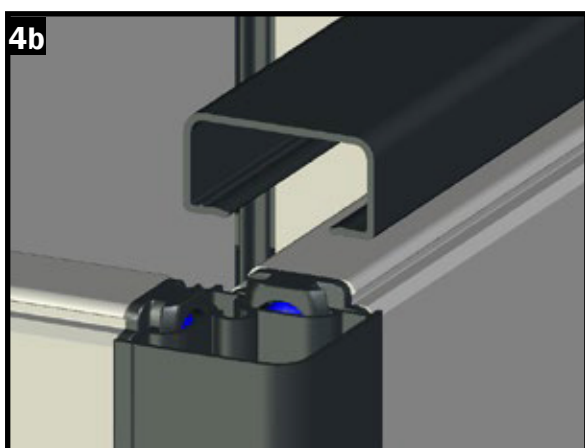
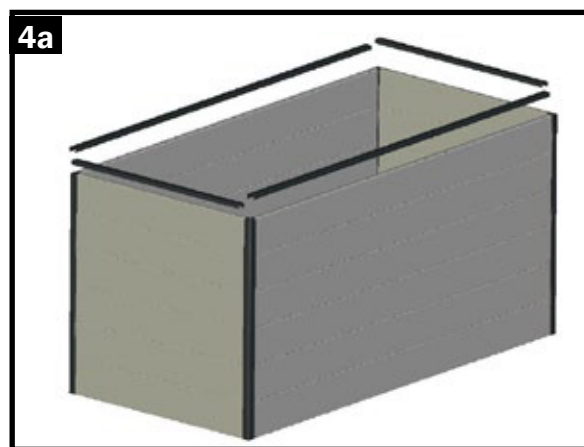
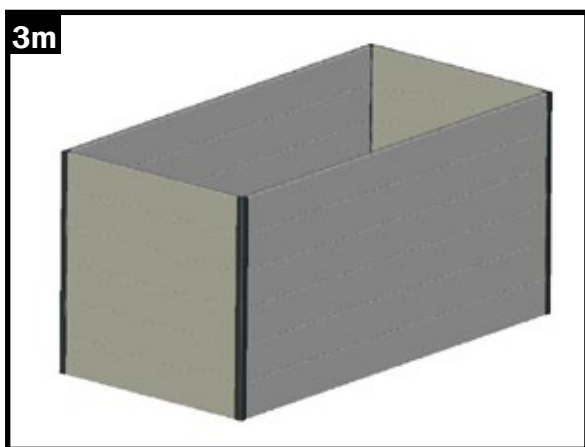
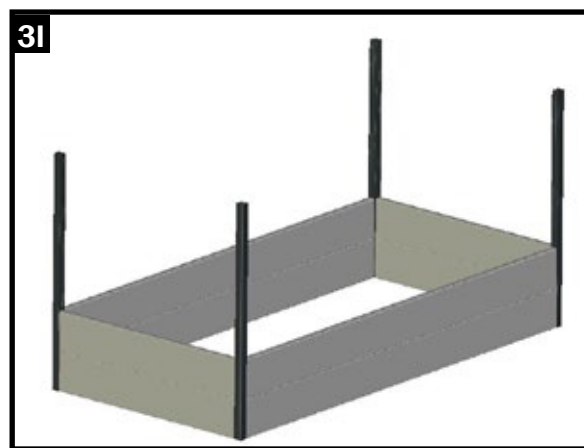
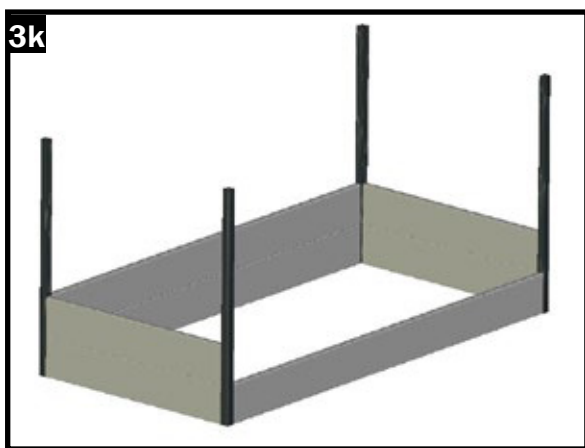
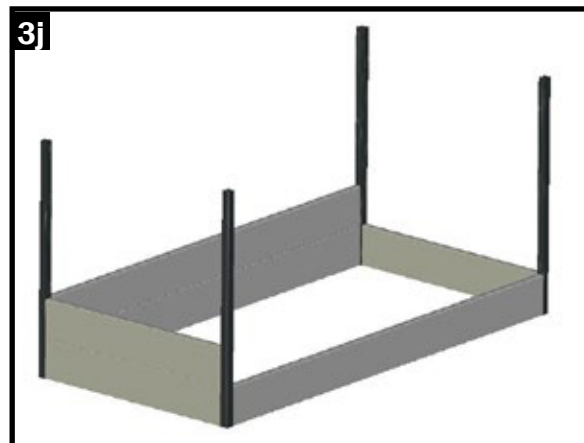
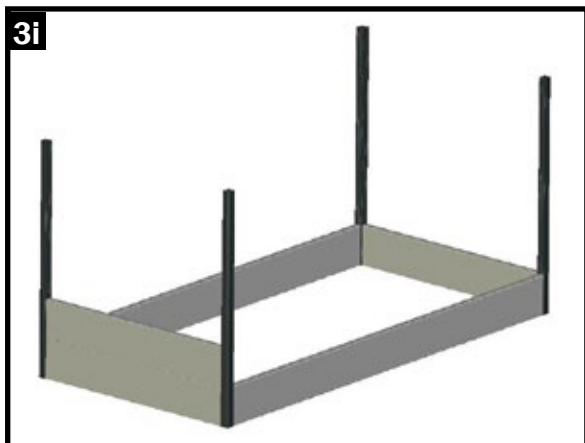

Passo 4 - Encaixar os corrimãos

Passo 5 - Aparafusar a placa de fixação superior, encaixar a tampa superior

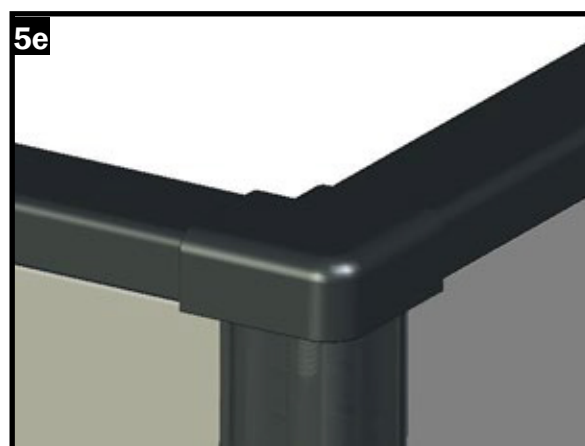
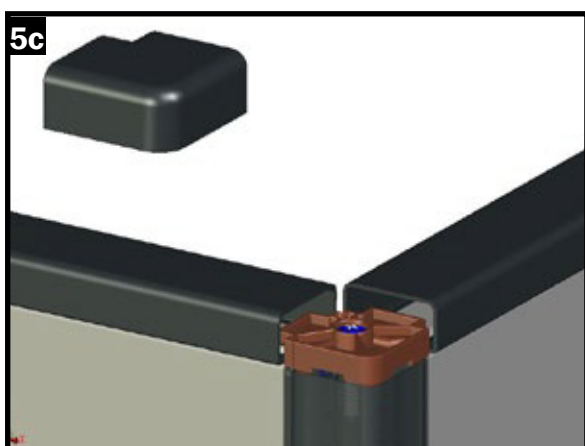
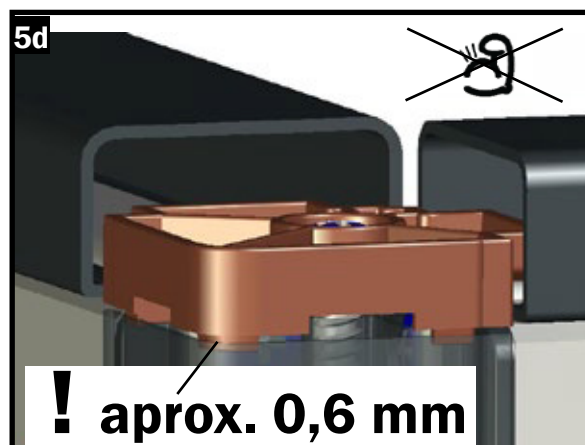
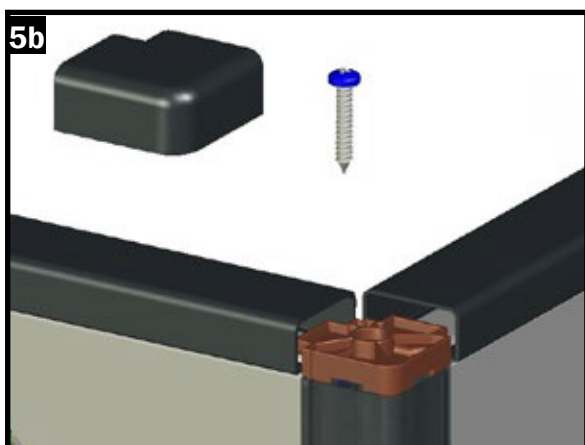
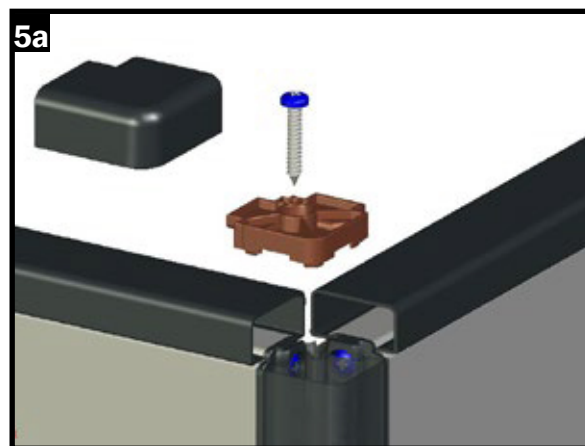
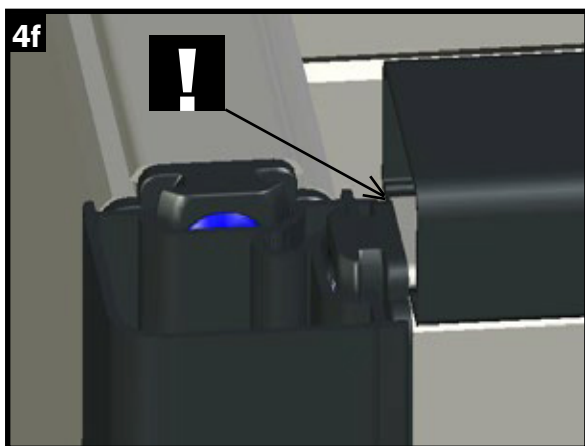
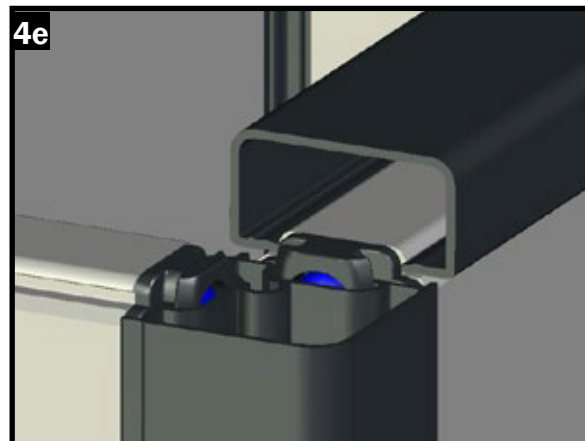

Montagem da proteção do sem-fim (disponível como acessório)

! 15 mm



Lado interior !!

Além disso, a proteção do sem-fim deve ser fixada a esta aba, à esquerda e à direita, com os parafusos autoperfurantes fornecidos.

Isto só deve ser feito após a colocação das tampas de plástico!

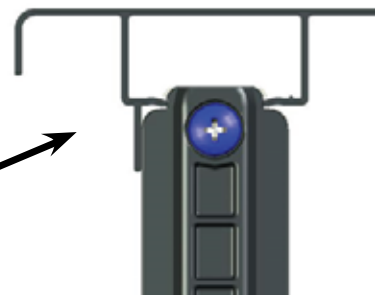

Montagem do âncora de fixação ao solo (disponível como acessório)

Montagem no interior!

Aparafuse os cantoneiras fornecidos em cada canto com os parafusos autoperfurantes fornecidos.

O suporte deve ser colocado de forma a ficar nivelado com a parte inferior do canteiro elevado.

Após o posicionamento final e o alinhamento do canteiro elevado, este é fixado ao solo com os respetivos pinos de fixação, de modo a que o canteiro elevado fique protegido contra deslizamentos durante o enchimento.

Atenção:

O número de cantoneiras fornecidas depende do tamanho ou da forma do canteiro elevado. Por favor, distribua-os de forma a garantir uma distribuição o mais uniforme possível.



Eliminação

Eliminar a embalagem



Elimine a embalagem por tipo de material. Coloque o cartão e o papelão no lixo de papel, e as películas na recolha seletiva.

Elimine o produto

Elimine o produto de acordo com as leis e regulamentos aplicáveis no seu país.

Garantia em caso de reclamações/reclamações:

Apesar do cuidado na produção e no envio, pode acontecer que haja uma reclamação. Por isso, solicitamos o seu apoio neste caso, para que as peças em falta ou defeituosas possam ser substituídas e/ou entregues o mais rapidamente possível.

Por isso, recomendamos que, para garantir uma montagem sem problemas, verifique se a mercadoria entregue está completa e intacta antes da montagem, com base na lista de peças fornecida.

Caso verifique que faltam peças ou que estas estão danificadas, pedimos-lhe que nos comunique as peças necessárias por e-mail, para que possamos providenciar uma entrega de reposição ou nova entrega o mais rapidamente possível.

A garantia cobre apenas a substituição gratuita da peça defeituosa ou danificada. Não estão incluídos na garantia custos adicionais ou consequentes, em particular custos de entrega, montagem ou remodelação.

A título informativo, eis um breve resumo da base jurídica em que tanto nós, enquanto fornecedor, como os nossos clientes nos podemos basear:

Garantia

A garantia é o direito dos clientes e compradores de que um produto esteja isento de defeitos. As falhas no momento da compra podem ser de natureza muito diversa:

- A função prometida e esperada não é cumprida.
- O produto não corresponde ao tamanho indicado e adquirido.
- A aparência externa apresenta defeitos.

Se tal defeito for constatado, a garantia é válida por um período de dois anos. O comprador pode comunicar essa defeito através de uma reclamação ao vendedor e exigir a reparação. Por outro lado, o vendedor não é obrigado a trocar o produto.

A que tem direito um comprador em caso de reclamação?

A lei define exatamente quais os direitos e reivindicações que o comprador pode ter em caso de reclamação. Os compradores devem ter em conta que a lei divide as reivindicações em duas etapas sucessivas. Em linguagem clara: se um comprador apresentar uma reclamação, não pode rescindir imediatamente o contrato de compra. Também não pode exigir imediatamente uma indemnização financeira, embora a lei mencione esse direito. Em caso de reclamação, o vendedor deve primeiro ter a oportunidade de corrigir o problema. Isto acontece, por exemplo, através de...

- uma reparação.
- uma troca.

Somente quando o vendedor deixar passar o prazo estabelecido e não atender à reclamação, o comprador poderá, em uma segunda etapa, rescindir o contrato de compra ou exigir uma indenização financeira.

Com base nos fundamentos jurídicos, aplica-se o seguinte:

- Os direitos de garantia limitam-se à substituição de material defeituoso ou em falta.
- As compensações financeiras só serão efetuadas, sem exceção, se não for possível corrigir a falha através da substituição!
- Componentes defeituosos que já tenham sido instalados ou pintados estão excluídos da troca.
- Todas as outras reclamações estão excluídas!