

# MONTERINGSANVISNING

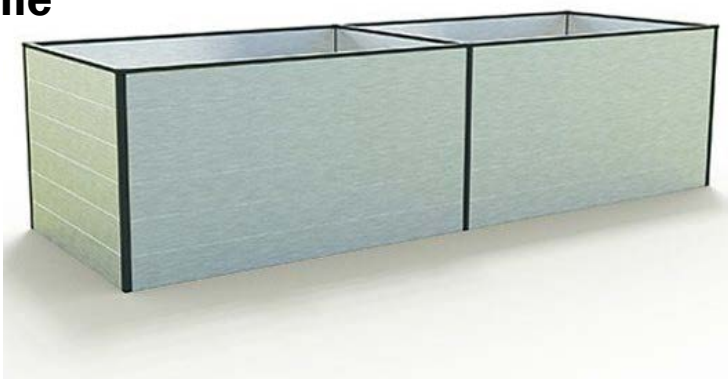

**Odlingslåda STANDARD Line**



**Odlingslåda KINGSIZE Line**



**Odlingslåda HALFSIZE Line**



**Odlingslåda HOBBY Line**

## Odlingslådor i aluminium



Läs denna anvisning i sin helhet innan montering

## Innehållsförteckning

---

<b>INNEHÅLL</b>	<b>SIDA</b>
<b>Allmänt</b>	<b>3</b>
Läs och behåll monteringsanvisningen	3
Avsedd användning	3
Beteckningar och symboler	3
<b>Säkerhet</b>	<b>4</b>
Notering	4
Allmänt säkerhetsmeddelande	4-5
<b>Före monteringen</b>	<b>6</b>
Kontrollera produkt och leveransinnehåll	<b>6</b>
Uppställningsplats	6-7
<b>Montering</b>	<b>7</b>
Risk för personskada	7
Risk för materiella skador	7
Monteringssteg	7
<b>Rengöring och underhåll</b>	<b>8</b>
<b>Leveransinnehåll</b>	
Stycklista, odlingslåda STANDARD Line	9-11
Stycklista, odlingslåda KINGSIZE Line	12-23
Stycklista, odlingslåda HALFSIZE Line	24-28
Stycklista, odlingslåda HOBBY Line	29-34
<b>Montering av odlingslådan</b>	<b>35-38</b>
<b>Installation av snigelskydd</b> (finns som tillbehör)	<b>39</b>
<b>Montering av jordspikar</b> (finns som tillbehör)	<b>39</b>
<b>Avfallshantering</b>	<b>39</b>
<b>Garanti vid reklamationer/klagomål</b>	<b>40</b>

# Allmänt

## Läs och behåll monteringsanvisningen



Dessa monteringsanvisningar tillhör odlingslådan i aluminium 195 × 99 cm (hädanefter endast kallad „produkt“).

Den innehåller viktig information om installation och hantering.

Läs monteringsanvisningen noggrant, särskilt säkerhetsanvisningarna, innan du monterar och använder produkten. Att undvika att följa dessa monteringsanvisningar kan resultera i allvarlig personskada eller skada på produkten. Monteringsanvisningen är baserad på de standarder och föreskrifter som gäller inom EU. Observera även landsspecifika riktlinjer och lagar utomlands. Spara monteringsanvisningen för vidare användning. Om du lämnar över produkten till tredje part, se till att inkludera dessa monterings- och säkerhetsanvisningar.

Tillverkaren eller importören är GFP Handels GesmbH, Passauerstr. 24, A-4070 Eferding, Österrike (nedan även kallad „tillverkaren“, „vi“ eller „oss“).

**Om några frågor om monteringen eller själva produkten uppkommer, kontakta den leverantör som produkten är köpt genom för korrekt information.**

## Avsedd användning

Produkten är enbart utformad för att odla växter i och skapa odlingslådor. Det är endast för privat bruk och är inte lämplig för kommersiell användning. Använd endast produkten enligt beskrivningen i denna monteringsanvisning. All annan användning anses vara felaktig och kan leda till skada på egendom eller person.

Produkten är ej en leksak. Tillverkaren eller återförsäljaren tar inget ansvar för skador som orsakats av felaktig eller otillåten användning.

## Förklaring av symboler

Följande symboler används i denna monteringsanvisning, på produkten eller på förpackningen.



Denna symbol ger dig ytterligare användbar information om montering eller handhavande.

# Säkerhet

## Notering

Följande symboler och signalord används i denna monteringsanvisning.



Dessa singelsymboler/-ord hänvisar till en fara med medelhög risk, om dessa undviks, kan de leda till dödsfall eller allvarlig personskada.



Denna/detta signalsymbol/-ord beskriver en fara med låg risknivå, om den undviks, kan det leda till mindre eller måttlig personskada eller skada på produkten eller dess omgivningar.



Detta signalord varnar för eventuella skador på egendom.

## Säkerhetsinstruktioner



### Risk för kvävning!

Barn kan svälja och riskera att kvävas av de smådelar som ingår i leveransen (t.ex. skruvar). Se även till att barn ej leker med förpackningsplats eller folier, risken är att de kan fastna eller kvävas.

- Låt inte barn leka med förpackningsfolien och de små delarna som finns i förpackningen.



### Skaderisk

Felaktig hantering av produkten kan leda till skador.

- Håll produkten borta från öppen låga och heta ytor (t.ex. grillar).  
Tänd ej en eld nära produkten.

- Placera produkten på ett sådant sätt att den inte utgör en snubbelrisk.
- Vissa metalledlar har vassa kanter som kan orsaka skärsår.  
Det rekommenderas därför att använda en fil för att ta bort de vassa kanterna som en säkerhetsåtgärd.
- Monteringen bör utföras av 1-2 personer.  
Det rekommenderas att bära skyddshandskar vid montering.

# Före monteringen

## Kontrollera produkt & leveransinnehållet

**Tänk på!**

### Risk för materiella skador!

Om förpackningen öppnas med en vass kniv eller annat spetsigt föremål kan produkten snabbt skadas. Var försiktig med vassa föremål nära produkten.

#### - Var försiktig när förpackningen öppnas.

1. Packa upp alla komponenterna till produkten.
2. Kontrollera om leveransen är komplett (se sida 2 och 3).
3. Kontrollera så att de enskilda delarna till produkten inte är skadade.

Om så ändå är fallet, varken montera eller använd produkten.

Kontakta din återförsäljare som anges vid din beställning.



Observera att panelerna är spegelvända. Om det finns repor eller mindre skador, montera panelen så att dessa endast kan ses inifrån. När produkten fylls på täcks sådana smärre defekter och är inte längre synliga.

## Uppställningsplats

**Tänk på!**

### Risk för materialskador!

En olämplig uppställningsplats kan leda till skador på produkten.

- Placera produkten på en jämn och horisontell yta, helst på trädgårdsjord/gräsmatta.
- Var uppmärksam på produktens stabilitet: den måste vara fri från vibrationer.
- För att säkerställa optimal solinsläpp bör produkten helst ställas upp i nord-sydlig riktning.
- Vi rekommenderar att du använder gräsmatta eller betongblock under varje hörn för att förhindra att produkten sätter sig. Rikta in dem så att produkten är jämn.



- För att få optimalt solljus bör produkten helst placeras i nord-sydlig riktning.
- Vi rekommenderar att du använder gräskanter eller betongblock under varje hörn för att förhindra att produkten sätter sig. Rikta den så att produkten blir jämn i alla riktningar. Detta ger produkten mer stabilitet.

## Montering

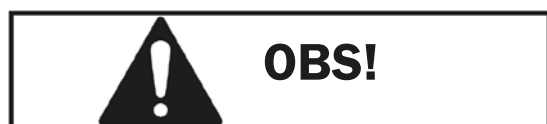

### Fara för personskador!

Felaktig hantering av produkten kan leda till skador.

I leveransen ingår många kopplingar som omsluter eller förs samman. Var försiktig för att undvika att du skadar dig eller klämmer händerna.

### Tänk på!

### Risk för materialskador!

Felaktig hantering av produkten kan leda till skador.

- Montera produkten efter varje steg och på ett plant underlag.
- Var försiktig när produkten monteras och följ monteringsanvisningarna noggrant.

## Montering- steg för steg

Montera produkten med hjälp av följande instruktioner.

- 1. Montera delarna på panelerna.**
- 2. Montera panelerna på hörnstolparna.**
- 3. Koppla samman panelerna och hörnstolpar.**
- 4. Koppla in ledstångerna.**
- 5. Skruva på panelerna och snäpp täckåpan på plats.**

# Rengöring och underhåll

**Tänk på!**

## **Risk för materialskador!**

Felaktig hantering av produkten kan leda till skada på produkten.

– Använd ej aggressiva rengöringsmedel, borstar med metall- eller nylonborst, eller vassa eller metalliska rengöringsföremål som knivar, hårda spadar och liknande. Dessa kan skada ytorna.

## **Rengöring**

Produkten är tillverkad av väderbeständiga material.

- Använd en fuktig trasa för att ta bort eventuell smuts.
- Om produkten är mycket smutsig, kan detta spolas bort med en trädgårdsslang.



### Stycklista, odlingslåda „CHRISTINA“ 119 x 99 cm



Illustration	ARTIKELNR.	BETECKNING	LÄNGD	STYCKEN
	GFP01-1132	Panel	1132 mm	12
	GFP01-0932	Panel	932 mm	12
	GFP004-1132	Stag	1132 mm	2
	GFP004-0932	Stag	932 mm	2
	GFP002-0742	Hörnstolpe 90 grader	742 mm	4
	FG01	Plastkoppling		48
	FG07	Spännbricka 90 grader		8
	FG04	Täckkåpa stag 90 grader		4
	BS 4,2x16	Skrubar 4,2x16 mm		152

### Stycklista, odlingslåda „CHRISTINA“ 119 x 119 cm

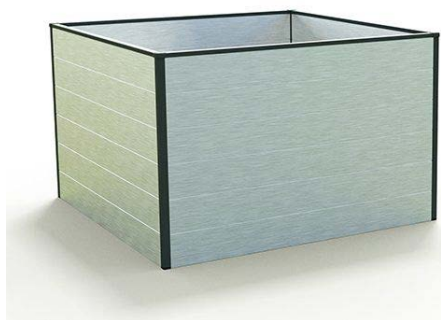

Illustration	ARTIKELNR.	BETECKNING	LÄNGD	STYCKEN
	GFP01-1132	Panel	1132 mm	24
	GFP004-1132	Stag	1132 mm	4
	GFP002-0742	Hörnstolpe 90 grader	742 mm	4
	FG01	Plastkoppling		48
	FG07	Spännbricka 90 grader		8
	FG04	Täckkåpa stag 90 grader		4
	BS 4,2x16	Skrubar 4,2x16 mm		152

### Stycklista, odlingslåda „CHRISTINA“ 150 x 77 cm



Illustration	ARTIKELNR.	BETECKNING	LÄNGD	STYCKEN
	GFP01-1445	Panel	1445 mm	12
	GFP01-0707	Panel	707 mm	12
	GFP004-1445	Stag	1445 mm	2
	GFP004-0707	Stag	707 mm	2
	GFP002-0742	Hörnstolpe 90 grader	742 mm	4
	FG01	Plastkoppling		48
	FG07	Spännbricka 90 grader		8
	FG04	Täckkåpa stag 90 grader		4
	BS 4,2x16	Skrubar 4,2x16 mm		152

### Stycklista, odlingslåda „CHRISTINA“ 150 x 99 cm



Illustration	ARTIKELNR.	BETECKNING	LÄNGD	STYCKEN
	GFP01-1445	Panel	1445 mm	12
	GFP01-0932	Panel	932 mm	12
	GFP004-1445	Stag	1445 mm	2
	GFP004-0932	Stag	932 mm	2
	GFP002-0742	Hörn stolpe 90 grader	742 mm	4
	FG01	Plastkoppling		48
	FG07	Spännbricka 90 grader		8
	FG04	Täckkåpa stag 90 grader		4
	BS 4,2x16	Skrubar 4,2x16 mm		152

### Stycklista, odlingslåda „CHRISTINA“ 150 x 119 cm



Illustration	ARTIKELNR.	BETECKNING	LÄNGD	STYCKEN
	GFP01-1445	Panel	1445 mm	12
	GFP01-1132	Panel	1132 mm	12
	GFP004-1445	Stag	1445 mm	2
	GFP004-1132	Stag	1132 mm	2
	GFP002-0742	Hörn stolpe 90 grader	742 mm	4
	FG01	Plastkoppling		48
	FG07	Spännbricka 90 grader		8
	FG04	Täckkåpa stag 90 grader		4
	BS 4,2x16	Skrubar 4,2x16 mm		152

### Stycklista, odlingslåda „CHRISTINA“ 195 x 77 cm



Illustration	ARTIKELNR.	BETECKNING	LÄNGD	STYCKEN
	GFP01-1895	Panel	1895 mm	12
	GFP01-0707	Panel	707 mm	12
	GFP004-1895	Stag	1895 mm	2
	GFP004-0707	Stag	707 mm	2
	GFP002-0742	Hörn stolpe 90 grader	742 mm	4
	FG01	Plastkoppling		48
	FG07	Spännbricka 90 grader		8
	FG04	Täckkåpa stag 90 grader		4
	BS 4,2x16	Skrubar 4,2x16 mm		152

### Stycklista, odlingslåda „CHRISTINA“ 195 x 99 cm



Illustration	ARTIKELNR.	BETECKNING	LÄNGD	STYCKEN
	GFP01-1895	Panel	1895 mm	12
	GFP01-0932	Panel	932 mm	12
	GFP004-1895	Stag	1895 mm	2
	GFP004-0932	Stag	932 mm	2
	GFP002-0742	Hörn stolpe 90 grader	742 mm	4
	FG01	Plastkoppling		48
	FG07	Spännbricka 90 grader		8
	FG04	Täckkåpa stag 90 grader		4
	BS 4,2x16	Skrubar 4,2x16 mm		152

### Stycklista, odlingslåda „CHRISTINA“ 195 x 119 cm

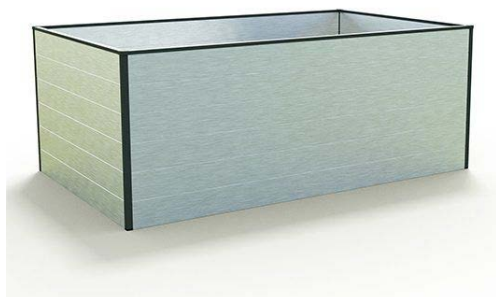

Illustration	ARTIKELNR.	BETECKNING	LÄNGD	STYCKEN
	GFP01-1895	Panel	1895 mm	12
	GFP01-1132	Panel	1132 mm	12
	GFP004-1895	Stag	1895 mm	2
	GFP004-1132	Stag	1132 mm	2
	GFP002-0742	Hörn stolpe 90 grader	742 mm	4
	FG01	Plastkoppling		48
	FG07	Spännbricka 90 grader		8
	FG04	Täckkåpa stag 90 grader		4
	BS 4,2x16	Skrubar 4,2x16 mm		152

### Stycklista, odlingslåda „CHRISTINA“ 195 x 150 cm



Illustration	ARTIKELNR.	BETECKNING	LÄNGD	STYCKEN
	GFP01-1895	Panel	1895 mm	12
	GFP01-1445	Panel	1445 mm	12
	GFP004-1895	Stag	1895 mm	2
	GFP004-1445	Stag	1445 mm	2
	GFP002-0742	Hörn stolpe 90 grader	742 mm	4
	FG01	Plastkoppling		48
	FG07	Spännbricka 90 grader		8
	FG04	Täckkåpa stag 90 grader		4
	BS 4,2x16	Skrubar 4,2x16 mm		152

# DANIELA 235



## Stycklista, odlingslåda „DANIELA“ 235 x 77 cm

Illustration	ARTIKELNR.	BETECKNING	LÄNGD	STYCKEN
	GFP01-1132	Panel	1132 mm	24
	GFP01-0707	Panel	707 mm	12
	GFP01-0707	Panel- skiljevæg	707 mm	6
	GFP004-1132	Stag	1132 mm	4
	GFP004-0707	Stag	707 mm	3
	GFP002-0742	Hörnstolpe 90 grader	742 mm	4
	GFP003-0742	Ställning "T"	742 mm	2
	FG01	Plastkoppling		84
	FG07	Spännbricka 90 grader		8
	FG07	Spännbricka T-stycke		4
	FG04	Täckkåpa stag 90 grader		4
	FG03	Täckkåpa stag T-stycke		2
	BS 4,2x16	Skrubar 4,2x16 mm		264

Skiljeväggens plattor levereras i naturaluminium, andrahandsval!

## Stycklista, odlingslåda „DANIELA“ 235 x 99 cm

Illustration	ARTIKELNR.	BETECKNING	LÄNGD	STYCKEN
	GFP01-1132	Panel	1132 mm	24
	GFP01-0932	Panel	932 mm	12
	GFP01-0932	Panel- skiljevæg	932 mm	6
	GFP004-1132	Stag	1132 mm	4
	GFP004-0932	Stag	932 mm	3
	GFP002-0742	Hörnstolpe 90 grader	742 mm	4
	GFP003-0742	Ställning "T"	742 mm	2
	FG01	Plastkoppling		84
	FG07	Spännbricka 90 grader		8
	FG07	Spännbricka T-stycke		4
	FG04	Täckkåpa stag 90 grader		4
	FG03	Täckkåpa stag T-stycke		2
	BS 4,2x16	Skrubar 4,2x16 mm		264

Skiljeväggens plattor levereras i naturaluminium, andrahandsval!

## Stycklista, odlingslåda „DANIELA“ 235 x 119 cm

Illustration	ARTIKELNR.	BETECKNING	LÄNGD	STYCKEN
	GFP01-1132	Panel	1132 mm	36
	GFP01-1132	Panel- skiljevæg	1132 mm	6
	GFP004-1132	Stag	1132 mm	7
	GFP002-0742	Hörnstolpe 90 grader	742 mm	4
	GFP003-0742	Ställning "T"	742 mm	2
	FG01	Plastkoppling		84
	FG07	Spännbricka 90 grader		8
	FG07	Spännbricka T-stycke		4
	FG04	Täckkåpa stag 90 grader		4
	FG03	Täckkåpa stag T-stycke		2
	BS 4,2x16	Skrubar 4,2x16 mm		264

Skiljeväggens plattor levereras i naturaluminium, andrahandsval!

## Stycklista, odlingslåda „DANIELA“ 235 x 150 cm

Illustration	ARTIKELNR.	BETECKNING	LÄNGD	STYCKEN
	GFP01-1132	Panel	1132 mm	24
	GFP01-1445	Panel	1445 mm	12
	GFP01-1445	Panel- skiljevæg	1445 mm	6
	GFP004-1132	Stag	1132 mm	4
	GFP004-1445	Stag	1445 mm	3
	GFP002-0742	Hörnstolpe 90 grader	742 mm	4
	GFP003-0742	Ställning "T"	742 mm	2
	FG01	Plastkoppling		84
	FG07	Spännbricka 90 grader		8
	FG07	Spännbricka T-stycke		4
	FG04	Täckåpa stag 90 grader		4
	FG03	Täckåpa stag T-stycke		2
	BS 4,2x16	Skrubar 4,2x16 mm		264

Skiljeväggens plattor levereras i naturaluminium, andrahandsval!

# DANIELA 297

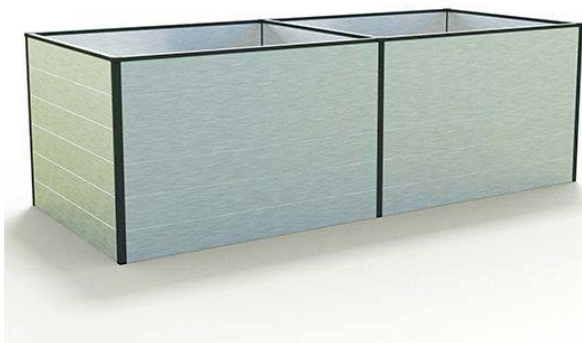

## Stycklista, odlingslåda „DANIELA“ 297 x 77 cm

Illustration	ARTIKELNR.	BETECKNING	LÄNGD	STYCKEN
	GFP01-1445	Panel	1445 mm	24
	GFP01-0707	Panel	707 mm	12
	GFP01-0707	Panel- skiljevæg	707 mm	6
	GFP004-1445	Stag	1445 mm	4
	GFP004-0707	Stag	707 mm	3
	GFP002-0742	Hörnstolpe 90 grader	742 mm	4
	GFP003-0742	Ställning "T"	742 mm	2
	FG01	Plastkoppling		84
	FG07	Spännbricka 90 grader		8
	FG07	Spännbricka T-stycke		4
	FG04	Täckåpa stag 90 grader		4
	FG03	Täckåpa stag T-stycke		2
	BS 4,2x16	Skrubar 4,2x16 mm		264

Skiljeväggens plattor levereras i naturaluminium, andrahandsval!

## Stycklista, odlingslåda „DANIELA“ 297 x 99 cm

Illustration	ARTIKELNR.	BETECKNING	LÄNGD	STYCKEN
	GFP01-1445	Panel	1445 mm	24
	GFP01-0932	Panel	932 mm	12
	GFP01-0932	Panel- skiljevæg	932 mm	6
	GFP004-1445	Stag	1445 mm	4
	GFP004-0932	Stag	932 mm	3
	GFP002-0742	Hörnstolpe 90 grader	742 mm	4
	GFP003-0742	Ställning "T"	742 mm	2
	FG01	Plastkoppling		84
	FG07	Spännbricka 90 grader		8
	FG07	Spännbricka T-stycke		4
	FG04	Täckåpa stag 90 grader		4
	FG03	Täckåpa stag T-stycke		2
	BS 4,2x16	Skrubar 4,2x16 mm		264

Skiljeväggens plattor levereras i naturaluminium, andrahandsval!

## Stycklista, odlingslåda „DANIELA“ 297 x 119 cm

Illustration	ARTIKELNR.	BETECKNING	LÄNGD	STYCKEN
	GFP01-1445	Panel	1445 mm	24
	GFP01-1132	Panel	1132 mm	12
	GFP01-1132	Panel- skiljevæg	1132 mm	6
	GFP004-1445	Stag	1445 mm	4
	GFP004-1132	Stag	1132 mm	3
	GFP002-0742	Hörnstolpe 90 grader	742 mm	4
	GFP003-0742	Ställning "T"	742 mm	2
	FG01	Plastkoppling		84
	FG07	Spännbricka 90 grader		8
	FG07	Spännbricka T-stycke		4
	FG04	Täckåpa stag 90 grader		4
	FG03	Täckåpa stag T-stycke		2
	BS 4,2x16	Skrubar 4,2x16 mm		264

Skiljevæggen plattor levereras i naturaluminium, andrahandsval!

## Stycklista, odlingslåda „DANIELA“ 297 x 150 cm

Illustration	ARTIKELNR.	BETECKNING	LÄNGD	STYCKEN
	GFP01-1445	Panel	1445 mm	36
	GFP01-1445	Panel- skiljevæg	1445 mm	6
	GFP004-1445	Stag	1445 mm	7
	GFP002-0742	Hörnstolpe 90 grader	742 mm	4
	GFP003-0742	Ställning "T"	742 mm	2
	FG01	Plastkoppling		84
	FG07	Spännbricka 90 grader		8
	FG07	Spännbricka T-stycke		4
	FG04	Täckåpa stag 90 grader		4
	FG03	Täckåpa stag T-stycke		2
	BS 4,2x16	Skrubar 4,2x16 mm		264

Skiljevæggen plattor levereras i naturaluminium, andrahandsval!

# DANIELA 351

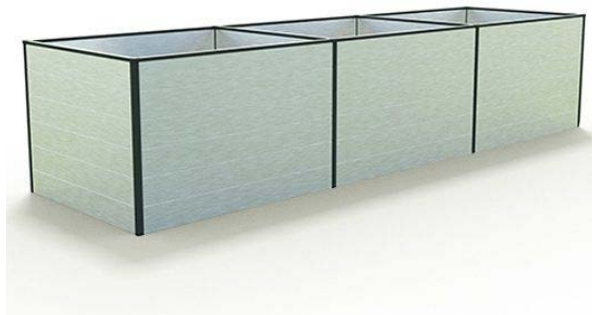













## Stycklista, odlingslåda „DANIELA“ 351 x 77 cm

Illustration	ARTIKELNR.	BETECKNING	LÄNGD	STYCKEN
	GFP01-1132	Panel	1132 mm	36
	GFP01-0707	Panel	707 mm	12
	GFP01-0707	Panel- skiljevæg	707 mm	12
	GFP004-1132	Stag	1132 mm	6
	GFP004-0707	Stag	707 mm	4
	GFP002-0742	Hörnstolpe 90 grader	742 mm	4
	GFP003-0742	Ställning "T"	742 mm	4
	FG01	Plastkoppling		120
	FG07	Spännbricka 90 grader		8
	FG07	Spännbricka T-stycke		8
	FG04	Täckåpa stag 90 grader		4
	FG03	Täckåpa stag T-stycke		4
	BS 4,2x16	Skrubar 4,2x16 mm		376

Skiljevæggen plattor levereras i naturaluminium, andrahandsval!

### Stycklista, odlingslåda „DANIELA“ 351 x 99 cm

Illustration	ARTIKELNR.	BETECKNING	LÄNGD	STYCKEN
	GFP01-1132	Panel	1132 mm	36
	GFP01-0932	Panel	932 mm	12
	GFP01-0932	Panel- skiljevæg	932 mm	12
	GFP004-1132	Stag	1132 mm	6
	GFP004-0932	Stag	932 mm	4
	GFP002-0742	Hörn stolpe 90 grader	742 mm	4
	GFP003-0742	Ställning "T"	742 mm	4
	FG01	Plastkoppling		120
	FG07	Spännbricka 90 grader		8
	FG07	Spännbricka T-stycke		8
	FG04	Täckkåpa stag 90 grader		4
	FG03	Täckkåpa stag T-stycke		4
	BS 4,2x16	Skrubar 4,2x16 mm		376

Skiljevæggen's plattor levereras i naturaluminium, andrahandsval!

### Stycklista, odlingslåda „DANIELA“ 351 x 119 cm

Illustration	ARTIKELNR.	BETECKNING	LÄNGD	STYCKEN
	GFP01-1132	Panel	1132 mm	48
	GFP01-1132	Panel- skiljevæg	1132 mm	12
	GFP004-1132	Stag	1132 mm	10
	GFP002-0742	Hörn stolpe 90 grader	742 mm	4
	GFP003-0742	Ställning "T"	742 mm	4
	FG01	Plastkoppling		120
	FG07	Spännbricka 90 grader		8
	FG07	Spännbricka T-stycke		8
	FG04	Täckkåpa stag 90 grader		4
	FG03	Täckkåpa stag T-stycke		4
	BS 4,2x16	Skrubar 4,2x16 mm		376

Skiljevæggen's plattor levereras i naturaluminium, andrahandsval!

### Stycklista, odlingslåda „DANIELA“ 351 x 150 cm

Illustration	ARTIKELNR.	BETECKNING	LÄNGD	STYCKEN
	GFP01-1132	Panel	1132 mm	36
	GFP01-1445	Panel	1445 mm	12
	GFP01-1445	Panel- skiljevæg	1445 mm	12
	GFP004-1132	Stag	1132 mm	6
	GFP004-1445	Stag	1445 mm	4
	GFP002-0742	Hörn stolpe 90 grader	742 mm	4
	GFP003-0742	Ställning "T"	742 mm	4
	FG01	Plastkoppling		120
	FG07	Spännbricka 90 grader		8
	FG07	Spännbricka T-stycke		8
	FG04	Täckkåpa stag 90 grader		4
	FG03	Täckkåpa stag T-stycke		4
	BS 4,2x16	Skrubar 4,2x16 mm		376

Skiljevæggen's plattor levereras i naturaluminium, andrahandsval!

# DANIELA 387

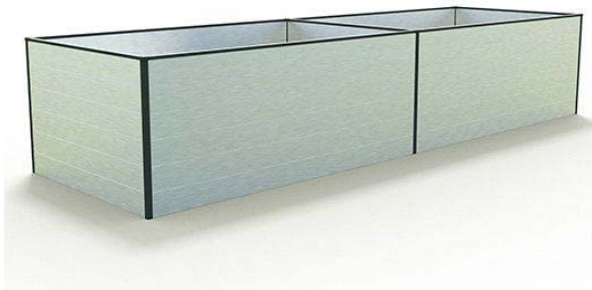

## Stycklista, odlingslåda „DANIELA“ 387 x 77 cm

Illustration	ARTIKELNR.	BETECKNING	LÄNGD	STYCKEN
	GFP01-1895	Panel	1895 mm	24
	GFP01-0707	Panel	707 mm	12
	GFP01-0707	Panel- skiljevæg	707 mm	6
	GFP004-1895	Stag	1895 mm	4
	GFP004-0707	Stag	707 mm	3
	GFP002-0742	Hörn stolpe 90 grader	742 mm	4
	GFP003-0742	Ställning "T"	742 mm	2
	FG01	Plastkoppling		84
	FG07	Spännbricka 90 grader		8
	FG07	Spännbricka T-stycke		4
	FG04	Täckkåpa stag 90 grader		4
	FG03	Täckkåpa stag T-stycke		2
	BS 4,2x16	Skrubar 4,2x16 mm		264

Skiljevæggen's plattor levereras i naturaluminium, andrahandsval!

## Stycklista, odlingslåda „DANIELA“ 387 x 99 cm

Illustration	ARTIKELNR.	BETECKNING	LÄNGD	STYCKEN
	GFP01-1895	Panel	1895 mm	24
	GFP01-0932	Panel	932 mm	12
	GFP01-0932	Panel- skiljevæg	932 mm	6
	GFP004-1895	Stag	1895 mm	4
	GFP004-0932	Stag	932 mm	3
	GFP002-0742	Hörn stolpe 90 grader	742 mm	4
	GFP003-0742	Ställning "T"	742 mm	2
	FG01	Plastkoppling		84
	FG07	Spännbricka 90 grader		8
	FG07	Spännbricka T-stycke		4
	FG04	Täckkåpa stag 90 grader		4
	FG03	Täckkåpa stag T-stycke		2
	BS 4,2x16	Skrubar 4,2x16 mm		264

Skiljevæggen's plattor levereras i naturaluminium, andrahandsval!

## Stycklista, odlingslåda „DANIELA“ 387 x 119 cm

Illustration	ARTIKELNR.	BETECKNING	LÄNGD	STYCKEN
	GFP01-1895	Panel	1895 mm	24
	GFP01-1132	Panel	1132 mm	12
	GFP01-1132	Panel- skiljevæg	1132 mm	6
	GFP004-1895	Stag	1895 mm	4
	GFP004-1132	Stag	1132 mm	3
	GFP002-0742	Hörn stolpe 90 grader	742 mm	4
	GFP003-0742	Ställning "T"	742 mm	2
	FG01	Plastkoppling		84
	FG07	Spännbricka 90 grader		8
	FG07	Spännbricka T-stycke		4
	FG04	Täckkåpa stag 90 grader		4
	FG03	Täckkåpa stag T-stycke		2
	BS 4,2x16	Skrubar 4,2x16 mm		264

Skiljevæggen's plattor levereras i naturaluminium, andrahandsval!



### Stycklista, odlingslåda „DANIELA“ 387 x 150 cm

Illustration	ARTIKELNR.	BETECKNING	LÄNGD	STYCKEN
	GFP01-1895	Panel	1895 mm	24
	GFP01-1445	Panel	1445 mm	12
	GFP01-1445	Panel- skiljevæg	1445 mm	6
	GFP004-1895	Stag	1895 mm	4
	GFP004-1445	Stag	1445 mm	3
	GFP002-0742	Hörnstolpe 90 grader	742 mm	4
	GFP003-0742	Ställning "T"	742 mm	2
	FG01	Plastkoppling		84
	FG07	Spännbricka 90 grader		8
	FG07	Spännbricka T-stycke		4
	FG04	Täckkåpa stag 90 grader		4
	FG03	Täckkåpa stag T-stycke		2
	BS 4,2x16	Skrubar 4,2x16 mm		264

Skiljevæggen plattor levereras i naturaluminium, andrahandsval!

# DANIELA 444

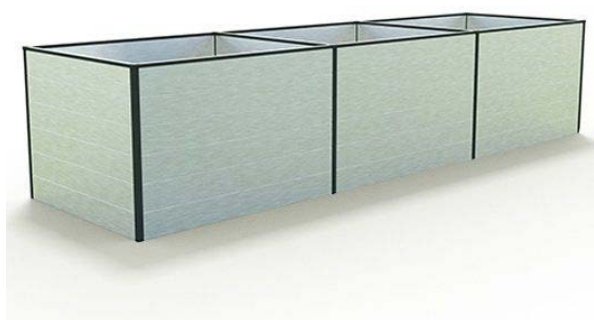

### Stycklista, odlingslåda „DANIELA“ 444 x 77 cm

Illustration	ARTIKELNR.	BETECKNING	LÄNGD	STYCKEN
	GFP01-1445	Panel	1445 mm	36
	GFP01-0707	Panel	707 mm	12
	GFP01-0707	Panel- skiljevæg	707 mm	12
	GFP004-1445	Stag	1445 mm	6
	GFP004-0707	Stag	707 mm	4
	GFP002-0742	Hörnstolpe 90 grader	742 mm	4
	GFP003-0742	Ställning "T"	742 mm	4
	FG01	Plastkoppling		120
	FG07	Spännbricka 90 grader		8
	FG07	Spännbricka T-stycke		8
	FG04	Täckkåpa stag 90 grader		4
	FG03	Täckkåpa stag T-stycke		4
	BS 4,2x16	Skrubar 4,2x16 mm		376

Skiljevæggen plattor levereras i naturaluminium, andrahandsval!

### Stycklista, odlingslåda „DANIELA“ 444 x 99 cm

Illustration	ARTIKELNR.	BETECKNING	LÄNGD	STYCKEN
	GFP01-1445	Panel	1445 mm	36
	GFP01-0932	Panel	932 mm	12
	GFP01-0932	Panel- skiljevæg	932 mm	12
	GFP004-1445	Stag	1445 mm	6
	GFP004-0932	Stag	932 mm	4
	GFP002-0742	Hörnstolpe 90 grader	742 mm	4
	GFP003-0742	Ställning "T"	742 mm	4
	FG01	Plastkoppling		120
	FG07	Spännbricka 90 grader		8
	FG07	Spännbricka T-stycke		8
	FG04	Täckkåpa stag 90 grader		4
	FG03	Täckkåpa stag T-stycke		4
	BS 4,2x16	Skrubar 4,2x16 mm		376

Skiljevæggen plattor levereras i naturaluminium, andrahandsval!

### Stycklista, odlingslåda „DANIELA“ 444 x 119 cm

Illustration	ARTIKELNR.	BETECKNING	LÄNGD	STYCKEN
	GFP01-1445	Panel	1445 mm	36
	GFP01-1132	Panel	1132 mm	12
	GFP01-1132	Panel- skiljevæg	1132 mm	12
	GFP004-1445	Stag	1445 mm	6
	GFP004-1132	Stag	1132 mm	4
	GFP002-0742	Hörn stolpe 90 grader	742 mm	4
	GFP003-0742	Ställning "T"	742 mm	4
	FG01	Plastkoppling		120
	FG07	Spännbricka 90 grader		8
	FG07	Spännbricka T-stycke		8
	FG04	Täckkåpa stag 90 grader		4
	FG03	Täckkåpa stag T-stycke		4
	BS 4,2x16	Skrubar 4,2x16 mm		376

Skiljevæggen plattor levereras i naturaluminium, andrahandsval!

### Stycklista, odlingslåda „DANIELA“ 444 x 150 cm

Illustration	ARTIKELNR.	BETECKNING	LÄNGD	STYCKEN
	GFP01-1445	Panel	1445 mm	48
	GFP01-1445	Panel- skiljevæg	1445 mm	12
	GFP01-1445	Stag	1445 mm	10
	GFP002-0742	Hörn stolpe 90 grader	742 mm	4
	GFP003-0742	Ställning "T"	742 mm	4
	FG01	Plastkoppling		120
	FG07	Spännbricka 90 grader		8
	FG07	Spännbricka T-stycke		8
	FG04	Täckkåpa stag 90 grader		4
	FG03	Täckkåpa stag T-stycke		4
	BS 4,2x16	Skrubar 4,2x16 mm		376

Skiljevæggen plattor levereras i naturaluminium, andrahandsval!

# DANIELA 490

















### Stycklista, odlingslåda „DANIELA“ 490 x 77 cm

Illustration	ARTIKELNR.	BETECKNING	LÄNGD	STYCKEN
	GFP01-1895	Panel	1895 mm	12
	GFP01-1445	Panel	1445 mm	24
	GFP01-0707	Panel	707 mm	12
	GFP01-0707	Panel- skiljevæg	707 mm	12
	GFP004-1895	Stag	1895 mm	2
	GFP004-1445	Stag	1445 mm	4
	GFP004-0707	Stag	707 mm	4
	GFP002-0742	Hörn stolpe 90 grader	742 mm	4
	GFP003-0742	Ställning "T"	742 mm	4
	FG01	Plastkoppling		120
	FG07	Spännbricka 90 grader		8
	FG07	Spännbricka T-stycke		8
	FG04	Täckkåpa stag 90 grader		4
	FG03	Täckkåpa stag T-stycke		4
	BS 4,2x16	Skrubar 4,2x16 mm		376















Skiljevæggen plattor levereras i naturaluminium, andrahandsval!

### Stycklista, odlingslåda „DANIELA“ 490 x 99 cm

Illustration	ARTIKELNR.	BETECKNING	LÄNGD	STYCKEN
	GFP01-1895	Panel	1895 mm	12
	GFP01-1445	Panel	1445 mm	24
	GFP01-0932	Panel	932 mm	12
	GFP01-0932	Panel- skiljevæg	932 mm	12
	GFP004-1895	Stag	1895 mm	2
	GFP004-1445	Stag	1445 mm	4
	GFP004-0932	Stag	932 mm	4
	GFP002-0742	Hörnstolpe 90 grader	742 mm	4
	GFP003-0742	Ställning "T"	742 mm	4
	FG01	Plastkoppling		120
	FG07	Spännbricka 90 grader		8
	FG07	Spännbricka T-stycke		8
	FG04	Täckkåpa stag 90 grader		4
	FG03	Täckkåpa stag T-stycke		4
	BS 4,2x16	Skrubar 4,2x16 mm		376













Skiljevæggen plattor levereras i naturaluminium, andrahandsval!

### Stycklista, odlingslåda „DANIELA“ 490 x 119 cm

Illustration	ARTIKELNR.	BETECKNING	LÄNGD	STYCKEN
	GFP01-1895	Panel	1895 mm	12
	GFP01-1445	Panel	1445 mm	24
	GFP01-1132	Panel	1132 mm	12
	GFP01-1132	Panel- skiljevæg	1132 mm	12
	GFP004-1895	Stag	1895 mm	2
	GFP004-1445	Stag	1445 mm	4
	GFP004-1132	Stag	1132 mm	4
	GFP002-0742	Hörnstolpe 90 grader	742 mm	4
	GFP003-0742	Ställning "T"	742 mm	4
	FG01	Plastkoppling		120
	FG07	Spännbricka 90 grader		8
	FG07	Spännbricka T-stycke		8
	FG04	Täckkåpa stag 90 grader		4
	FG03	Täckkåpa stag T-stycke		4
	BS 4,2x16	Skrubar 4,2x16 mm		376

Skiljevæggen plattor levereras i naturaluminium, andrahandsval!

### Stycklista, odlingslåda „DANIELA“ 490 x 150 cm

Illustration	ARTIKELNR.	BETECKNING	LÄNGD	STYCKEN
	GFP01-1895	Panel	1895 mm	12
	GFP01-1445	Panel	1445 mm	36
	GFP01-1445	Panel- skiljevæg	1445 mm	12
	GFP004-1895	Stag	1895 mm	2
	GFP004-1445	Stag	1445 mm	8
	GFP002-0742	Hörnstolpe 90 grader	742 mm	4
	GFP003-0742	Ställning "T"	742 mm	4
	FG01	Plastkoppling		120
	FG07	Spännbricka 90 grader		8
	FG07	Spännbricka T-stycke		8
	FG04	Täckkåpa stag 90 grader		4
	FG03	Täckkåpa stag T-stycke		4
	BS 4,2x16	Skrubar 4,2x16 mm		376

Skiljevæggen plattor levereras i naturaluminium, andrahandsval!

# DANIELA 535

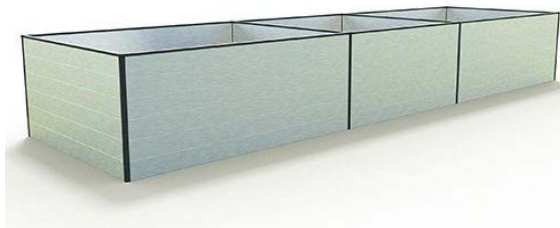

## Stycklista, odlingslåda „DANIELA“ 535 x 77 cm

Illustration	ARTIKELNR.	BETECKNING	LÄNGD	STYCKEN
	GFP01-1895	Panel	1895 mm	24
	GFP01-1445	Panel	1445 mm	12
	GFP01-0707	Panel	707 mm	12
	GFP01-0707	Panel- skiljevæg	707 mm	12
	GFP004-1895	Stag	1895 mm	4
	GFP004-1445	Stag	1445 mm	2
	GFP004-0707	Stag	707 mm	4
	GFP002-0742	Hörnstolpe 90 grader	742 mm	4
	GFP003-0742	Ställning "T"	742 mm	4
	FG01	Plastkoppling		120
	FG07	Spännbricka 90 grader		8
	FG07	Spännbricka T-stycke		8
	FG04	Täckkåpa stag 90 grader		4
	FG03	Täckkåpa stag T-stycke		4
	BS 4,2x16	Skrubar 4,2x16 mm		376

Skiljeväggens plattor levereras i naturaluminium, andrahandsval!

## Stycklista, odlingslåda „DANIELA“ 535 x 99 cm

Illustration	ARTIKELNR.	BETECKNING	LÄNGD	STYCKEN
	GFP01-1895	Panel	1895 mm	24
	GFP01-1445	Panel	1445 mm	12
	GFP01-0932	Panel	932 mm	12
	GFP01-0932	Panel- skiljevæg	932 mm	12
	GFP004-1895	Stag	1895 mm	4
	GFP004-1445	Stag	1445 mm	2
	GFP004-0932	Stag	932 mm	4
	GFP002-0742	Hörnstolpe 90 grader	742 mm	4
	GFP003-0742	Ställning "T"	742 mm	4
	FG01	Plastkoppling		120
	FG07	Spännbricka 90 grader		8
	FG07	Spännbricka T-stycke		8
	FG04	Täckkåpa stag 90 grader		4
	FG03	Täckkåpa stag T-stycke		4
	BS 4,2x16	Skrubar 4,2x16 mm		376

Skiljeväggens plattor levereras i naturaluminium, andrahandsval!

## Stycklista, odlingslåda „DANIELA“ 535 x 119 cm

Illustration	ARTIKELNR.	BETECKNING	LÄNGD	STYCKEN
	GFP01-1895	Panel	1895 mm	24
	GFP01-1445	Panel	1445 mm	12
	GFP01-1132	Panel	1132 mm	12
	GFP01-1132	Panel- skiljevæg	1132 mm	12
	GFP004-1895	Stag	1895 mm	4
	GFP004-1445	Stag	1445 mm	2
	GFP004-1132	Stag	1132 mm	4
	GFP002-0742	Hörnstolpe 90 grader	742 mm	4
	GFP003-0742	Ställning "T"	742 mm	4
	FG01	Plastkoppling		120
	FG07	Spännbricka 90 grader		8
	FG07	Spännbricka T-stycke		8
	FG04	Täckkåpa stag 90 grader		4
	FG03	Täckkåpa stag T-stycke		4
	BS 4,2x16	Skrubar 4,2x16 mm		376

Skiljeväggens plattor levereras i naturaluminium, andrahandsval!

### Stycklista, odlingslåda „DANIELA“ 535 x 150 cm

Illustration	ARTIKELNR.	BETECKNING	LÄNGD	STYCKEN
	GFP01-1895	Panel	1895 mm	24
	GFP01-1445	Panel	1445 mm	24
	GFP01-1445	Panel- skiljevæg	1445 mm	12
	GFP004-1895	Stag	1895 mm	4
	GFP004-1445	Stag	1445 mm	6
	GFP002-0742	Hörnstolpe 90 grader	742 mm	4
	GFP003-0742	Ställning "T"	742 mm	4
	FG01	Plastkoppling		120
	FG07	Spännbricka 90 grader		8
	FG07	Spännbricka T-stycke		8
	FG04	Täckkåpa stag 90 grader		4
	FG03	Täckkåpa stag T-stycke		4
	BS 4,2x16	Skrubar 4,2x16 mm		376

Skiljevæggen plattor levereras i naturaluminium, andrahandsval!

# DANIELA 579



### Stycklista, odlingslåda „DANIELA“ 535 x 150 cm

Illustration	ARTIKELNR.	BETECKNING	LÄNGD	STYCKEN
	GFP01-1895	Panel	1895 mm	36
	GFP01-0707	Panel	707 mm	12
	GFP01-0707	Panel- skiljevæg	707 mm	12
	GFP004-1895	Stag	1895 mm	6
	GFP004-0707	Stag	707 mm	4
	GFP002-0742	Hörnstolpe 90 grader	742 mm	4
	GFP003-0742	Ställning "T"	742 mm	4
	FG01	Plastkoppling		120
	FG07	Spännbricka 90 grader		8
	FG07	Spännbricka T-stycke		8
	FG04	Täckkåpa stag 90 grader		4
	FG03	Täckkåpa stag T-stycke		4
	BS 4,2x16	Skrubar 4,2x16 mm		376

Skiljevæggen plattor levereras i naturaluminium, andrahandsval!

### Stycklista, odlingslåda „DANIELA“ 579 x 99 cm

Illustration	ARTIKELNR.	BETECKNING	LÄNGD	STYCKEN
	GFP01-1895	Panel	1895 mm	36
	GFP01-0932	Panel	932 mm	12
	GFP01-0932	Panel- skiljevæg	932 mm	12
	GFP004-1895	Stag	1895 mm	6
	GFP004-0932	Stag	932 mm	4
	GFP002-0742	Hörnstolpe 90 grader	742 mm	4
	GFP003-0742	Ställning "T"	742 mm	4
	FG01	Plastkoppling		120
	FG07	Spännbricka 90 grader		8
	FG07	Spännbricka T-stycke		8
	FG04	Täckkåpa stag 90 grader		4
	FG03	Täckkåpa stag T-stycke		4
	BS 4,2x16	Skrubar 4,2x16 mm		376

Skiljevæggen plattor levereras i naturaluminium, andrahandsval!

### Stycklista, odlingslåda „DANIELA“ 579 x 119 cm

Illustration	ARTIKELNR.	BETECKNING	LÄNGD	STYCKEN
	GFP01-1895	Panel	1895 mm	36
	GFP01-1132	Panel	1132 mm	12
	GFP01-1132	Panel- skiljevæg	1132 mm	12
	GFP004-1895	Stag	1895 mm	6
	GFP004-1132	Stag	1132 mm	4
	GFP002-0742	Hörnstolpe 90 grader	742 mm	4
	GFP003-0742	Ställning "T"	742 mm	4
	FG01	Plastkoppling		120
	FG07	Spännbricka 90 grader		8
	FG07	Spännbricka T-stycke		8
	FG04	Täckåpa stag 90 grader		4
	FG03	Täckåpa stag T-stycke		4
	BS 4,2x16	Skrubar 4,2x16 mm		376

Skiljevæggen plattor levereras i naturaluminium, andrahandsval!

### Stycklista, odlingslåda „DANIELA“ 579 x 150 cm

Illustration	ARTIKELNR.	BETECKNING	LÄNGD	STYCKEN
	GFP01-1895	Panel	1895 mm	36
	GFP01-1445	Panel	1445 mm	12
	GFP01-1445	Panel- skiljevæg	1445 mm	12
	GFP004-1895	Stag	1895 mm	6
	GFP004-1445	Stag	1445 mm	4
	GFP002-0742	Hörnstolpe 90 grader	742 mm	4
	GFP003-0742	Ställning "T"	742 mm	4
	FG01	Plastkoppling		120
	FG07	Spännbricka 90 grader		8
	FG07	Spännbricka T-stycke		8
	FG04	Täckåpa stag 90 grader		4
	FG03	Täckåpa stag T-stycke		4
	BS 4,2x16	Skrubar 4,2x16 mm		376

Skiljevæggen plattor levereras i naturaluminium, andrahandsval!

# DANIELA 771















### Stycklista, odlingslåda „DANIELA“ 771 x 77 cm

Illustration	ARTIKELNR.	BETECKNING	LÄNGD	STYCKEN
	GFP01-1895	Panel	1895 mm	48
	GFP01-0707	Panel	707 mm	12
	GFP01-0707	Panel- skiljevæg	707 mm	18
	GFP004-1895	Stag	1895 mm	8
	GFP004-0707	Stag	707 mm	5
	GFP002-0742	Hörnstolpe 90 grader	742 mm	4
	GFP003-0742	Ställning "T"	742 mm	6
	FG01	Plastkoppling		156
	FG07	Spännbricka 90 grader		8
	FG07	Spännbricka T-stycke		12
	FG04	Täckåpa stag 90 grader		4
	FG03	Täckåpa stag T-stycke		6
	BS 4,2x16	Skrubar 4,2x16 mm		488

Skiljevæggen plattor levereras i naturaluminium, andrahandsval!

### Stycklista, odlingslåda „DANIELA“ 771 x 99 cm

Illustration	ARTIKELNR.	BETECKNING	LÄNGD	STYCKEN
	GFP01-1895	Panel	1895 mm	48
	GFP01-0932	Panel	932 mm	12
	GFP01-0932	Panel- skiljevæg	932 mm	18
	GFP004-1895	Stag	1895 mm	8
	GFP004-0932	Stag	932 mm	5
	GFP002-0742	Hörnstolpe 90 grader	742 mm	4
	GFP003-0742	Ställning "T"	742 mm	6
	FG01	Plastkoppling		156
	FG07	Spännbricka 90 grader		8
	FG07	Spännbricka T-stycke		12
	FG04	Täckåpa stag 90 grader		4
	FG03	Täckåpa stag T-stycke		6
	BS 4,2x16	Skrubar 4,2x16 mm		488



Skiljevæggen plattor levereras i naturaluminium, andrahandsval!

### Stycklista, odlingslåda „DANIELA“ 771 x 119 cm

Illustration	ARTIKELNR.	BETECKNING	LÄNGD	STYCKEN
	GFP01-1895	Panel	1895 mm	48
	GFP01-1132	Panel	1132 mm	12
	GFP01-1132	Panel- skiljevæg	1132 mm	18
	GFP004-1895	Stag	1895 mm	8
	GFP004-1132	Stag	1132 mm	5
	GFP002-0742	Hörnstolpe 90 grader	742 mm	4
	GFP003-0742	Ställning "T"	742 mm	6
	FG01	Plastkoppling		156
	FG07	Spännbricka 90 grader		8
	FG07	Spännbricka T-stycke		12
	FG04	Täckåpa stag 90 grader		4
	FG03	Täckåpa stag T-stycke		6
	BS 4,2x16	Skrubar 4,2x16 mm		488



Skiljevæggen plattor levereras i naturaluminium, andrahandsval!

### Stycklista, odlingslåda „DANIELA“ 771 x 150 cm

Illustration	ARTIKELNR.	BETECKNING	LÄNGD	STYCKEN
	GFP01-1895	Panel	1895 mm	48
	GFP01-1445	Panel	1445 mm	12
	GFP01-1445	Panel- skiljevæg	1445 mm	18
	GFP004-1895	Stag	1895 mm	8
	GFP004-1445	Stag	1445 mm	5
	GFP002-0742	Hörnstolpe 90 grader	742 mm	4
	GFP003-0742	Ställning "T"	742 mm	6
	FG01	Plastkoppling		156
	FG07	Spännbricka 90 grader		8
	FG07	Spännbricka T-stycke		12
	FG04	Täckåpa stag 90 grader		4
	FG03	Täckåpa stag T-stycke		6
	BS 4,2x16	Skrubar 4,2x16 mm		488







Skiljevæggen plattor levereras i naturaluminium, andrahandsval!

### Stycklista, odlingslåda HALFSIZE 119 x 99 cm

Illustration	ARTIKELNR.	BETECKNING	LÄNGD	STYCKEN
	GFP01-1132	Panel	1132 mm	6
	GFP01-0932	Panel	932 mm	6
	GFP004-1132	Stag	1132 mm	2
	GFP004-0932	Stag	932 mm	2
	GFP002-0367	Hörnstolpe 90 grader	367 mm	4
	FG01	Plastkoppling		24
	FG07	Spännbricka 90 grader		8
	FG04	Täckkåpa stag 90 grader		4
	BS 4,2x16	Skruvar 4,2x16 mm		80











### Stycklista, odlingslåda HALFSIZE 119 x 119 cm

Illustration	ARTIKELNR.	BETECKNING	LÄNGD	STYCKEN
	GFP01-1132	Panel	1132 mm	12
	GFP004-1132	Stag	1132 mm	4
	GFP002-0367	Hörnstolpe 90 grader	367 mm	4
	FG01	Plastkoppling		24
	FG07	Spännbricka 90 grader		8
	FG04	Täckkåpa stag 90 grader		4
	BS 4,2x16	Skruvar 4,2x16 mm		80











### Stycklista, odlingslåda HALFSIZE 150 x 77 cm

Illustration	ARTIKELNR.	BETECKNING	LÄNGD	STYCKEN
	GFP01-1445	Panel	1445 mm	6
	GFP01-0707	Panel	707 mm	6
	GFP004-1445	Stag	1445 mm	2
	GFP004-0707	Stag	707 mm	2
	GFP002-0367	Hörnstolpe 90 grader	367 mm	4
	FG01	Plastkoppling		24
	FG07	Spännbricka 90 grader		8
	FG04	Täckkåpa stag 90 grader		4
	BS 4,2x16	Skruvar 4,2x16 mm		80













### Stycklista, odlingslåda HALFSIZE 150 x 99 cm

Illustration	ARTIKELNR.	BETECKNING	LÄNGD	STYCKEN
	GFP01-1445	Panel	1445 mm	6
	GFP01-0932	Panel	932 mm	6
	GFP004-1445	Stag	1445 mm	2
	GFP004-0932	Stag	932 mm	2
	GFP002-0367	Hörnstolpe 90 grader	367 mm	4
	FG01	Plastkoppling		24
	FG07	Spännbricka 90 grader		8
	FG04	Täckkåpa stag 90 grader		4
	BS 4,2x16	Skruvar 4,2x16 mm		80











### Stycklista, odlingslåda HALFSIZE 150 x 119 cm

Illustration	ARTIKELNR.	BETECKNING	LÄNGD	STYCKEN
	GFP01-1445	Panel	1445 mm	6
	GFP01-1132	Panel	1132 mm	6
	GFP004-1445	Stag	1445 mm	2
	GFP004-1132	Stag	1132 mm	2
	GFP002-0367	Hörnstolpe 90 grader	367 mm	4
	FG01	Plastkoppling		24
	FG07	Spännbricka 90 grader		8
	FG04	Täckkåpa stag 90 grader		4
	BS 4,2x16	Skruvar 4,2x16 mm		80



### Stycklista, odlingslåda HALFSIZE 195 x 77 cm

Illustration	ARTIKELNR.	BETECKNING	LÄNGD	STYCKEN
	GFP01-1895	Panel	1895 mm	6
	GFP01-0707	Panel	707 mm	6
	GFP004-1895	Stag	1895 mm	2
	GFP004-0707	Stag	707 mm	2
	GFP002-0367	Hörnstolpe 90 grader	367 mm	4
	FG01	Plastkoppling		24
	FG07	Spännbricka 90 grader		8
	FG04	Täckkåpa stag 90 grader		4
	BS 4,2x16	Skruvar 4,2x16 mm		80



### Stycklista, odlingslåda HALFSIZE 119 x 99 cm



Illustration	ARTIKELNR.	BETECKNING	LÄNGD	STYCKEN
	GFP01-1132	Panel	1895 mm	6
	GFP01-0932	Panel	932 mm	6
	GFP004-1132	Stag	1895 mm	2
	GFP004-0932	Stag	932 mm	2
	GFP002-0367	Hörnstolpe 90 grader	367 mm	4
	FG01	Plastkoppling		24
	FG07	Spännbricka 90 grader		8
	FG04	Täckkåpa stag 90 grader		4
	BS 4,2x16	Skruvar 4,2x16 mm		80

### Stycklista, odlingslåda HALFSIZE 119 x 119 cm



Illustration	ARTIKELNR.	BETECKNING	LÄNGD	STYCKEN
	GFP01-1132	Panel	1895 mm	6
	GFP004-1132	Stag	1132 mm	6
	GFP002-0367	Hörnstolpe 90 grader	1895 mm	2
	FG01	Plastkoppling	1132 mm	2
	FG07	Spännbricka 90 grader	367 mm	4
	FG04	Täckkåpa stag 90 grader		24
	BS 4,2x16	Skruvar 4,2x16 mm		8
	FG04	Abdeckkappe Handlauf 90 Grad		4
	BS 4,2x16	Skruvar 4,2x16 mm		80

### Stycklista, odlingslåda HALFSIZE 150 x 77 cm



Illustration	ARTIKELNR.	BETECKNING	LÄNGD	STYCKEN
	GFP01-1445	Panel	1895 mm	6
	GFP01-0707	Panel	1445 mm	6
	GFP004-1445	Stag	1895 mm	2
	GFP004-0707	Stag	1445 mm	2
	GFP002-0367	Hörnstolpe 90 grader	367 mm	4
	FG01	Plastkoppling		24
	FG07	Spännbricka 90 grader		8
	FG04	Täckkåpa stag 90 grader		4
	BS 4,2x16	Skruvar 4,2x16 mm		80

### Stycklista, odlingslåda HALFSIZE 235 x 99 cm



Illustration	ARTIKELNR.	BETECKNING	LÄNGD	STYCKEN
	GFP01-1132	Panel	1132 mm	12
	GFP01-0932	Panel	932 mm	6
	GFP01-0932	Panel- skiljevæg	932 mm	3
	GFP004-1132	Stag	1132 mm	4
	GFP004-0932	Stag	932 mm	3
	GFP002-0742	Hörnstolpe 90 grader	367 mm	4
	GFP003-0742	Ställning "T"	367 mm	2
	FG01	Plastkoppling		42
	FG07	Spännbricka 90 grader		8
	FG07	Spännbricka T-stycke		4
	FG04	Täckkåpa stag 90 grader		4
	FG03	Täckkåpa stag T-stycke		2
	BS 4,2x16	Skrubar 4,2x16 mm		138

Skiljevæggen plattor levereras i naturaluminium, andrahandsval!

### Stycklista, odlingslåda HALFSIZE 235 x 119 cm



Illustration	ARTIKELNR.	BETECKNING	LÄNGD	STYCKEN
	GFP01-1132	Panel	1132 mm	18
	GFP01-1132	Panel- skiljevæg	1132 mm	3
	GFP004-1132	Stag	1132 mm	7
	GFP002-0742	Hörnstolpe 90 grader	367 mm	4
	GFP003-0742	Ställning "T"	367 mm	2
	FG01	Plastkoppling		42
	FG07	Spännbricka 90 grader		8
	FG07	Spännbricka T-stycke		4
	FG04	Täckkåpa stag 90 grader		4
	FG03	Täckkåpa stag T-stycke		2
	BS 4,2x16	Skrubar 4,2x16 mm		138

Skiljevæggen plattor levereras i naturaluminium, andrahandsval!

### Stycklista, odlingslåda HALFSIZE 297 x 99 cm



Illustration	ARTIKELNR.	BETECKNING	LÄNGD	STYCKEN
	GFP01-1445	Panel	1445 mm	12
	GFP01-0932	Panel	932 mm	6
	GFP01-0932	Panel- skiljevæg	932 mm	3
	GFP004-1445	Stag	1445 mm	4
	GFP004-0932	Stag	932 mm	3
	GFP002-0742	Hörnstolpe 90 grader	367 mm	4
	GFP003-0742	Ställning "T"	367 mm	2
	FG01	Plastkoppling		42
	FG07	Spännbricka 90 grader		8
	FG07	Spännbricka T-stycke		4
	FG04	Täckkåpa stag 90 grader		4
	FG03	Täckkåpa stag T-stycke		2
	BS 4,2x16	Skrubar 4,2x16 mm		138

Skiljevæggen plattor levereras i naturaluminium, andrahandsval!

## Stycklista, odlingslåda HALFSIZE 297 x 119 cm



Illustration	ARTIKELNR.	BETECKNING	LÄNGD	STYCKEN
	GFP01-1445	Panel	1445 mm	12
	GFP01-1132	Panel	1132 mm	6
	GFP01-1132	Panel- skiljevagg	1132 mm	3
	GFP004-1445	Stag	1445 mm	4
	GFP004-1132	Stag	1132 mm	3
	GFP002-0742	Hörnstolpe 90 grader	367 mm	4
	GFP003-0742	Ställning "T"	367 mm	2
	FG01	Plastkoppling		42
	FG07	Spännbricka 90 grader		8
	FG07	Spännbricka T-stycke		4
	FG04	Täckkåpa stag 90 grader		4
	FG03	Täckkåpa T-stycke		2
	BS 4,2x16	Skrubar 4,2x16 mm		138

**Skiljeväggens plattor levereras i naturaluminium, andrahandsval!**

## Stycklista, odlingslåda ANJA 120

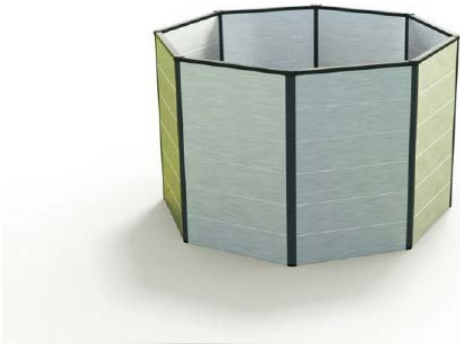

Illustration	ARTIKELNR.	BETECKNING	LÄNGD	STYCKEN
	GFP01-0451	Panel	451 mm	48
	GFP004-0451	Stag	451 mm	8
	GFP006-0742	Hörnstolpe 135 grader	742 mm	8
	FG01	Plastkoppling		96
	FG05	Spännbricka 135 grader		16
	FG02	Täckkåpa stag 135 grader		8
	BS 4,2x16	Skrubar 4,2x16 mm		304

## Stycklista, odlingslåda ANJA 180

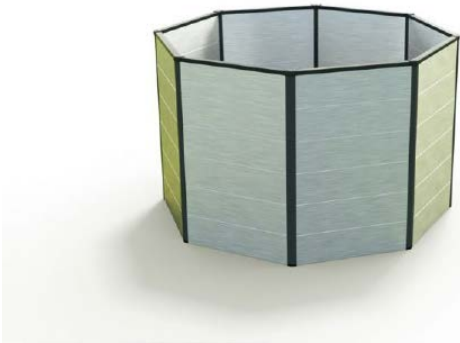

Illustration	ARTIKELNR.	BETECKNING	LÄNGD	STYCKEN
	GFP01-0707	Panel	707 mm	48
	GFP004-0707	Stag	707 mm	8
	GFP006-0742	Hörnstolpe 135 grader	742 mm	8
	FG01	Plastkoppling		96
	FG05	Spännbricka 135 grader		16
	FG02	Täckkåpa stag 135 grader		8
	BS 4,2x16	Skrubar 4,2x16 mm		304

## Stycklista, odlingslåda MARTINA 184

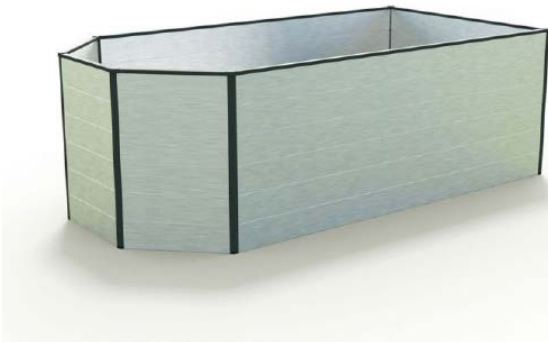
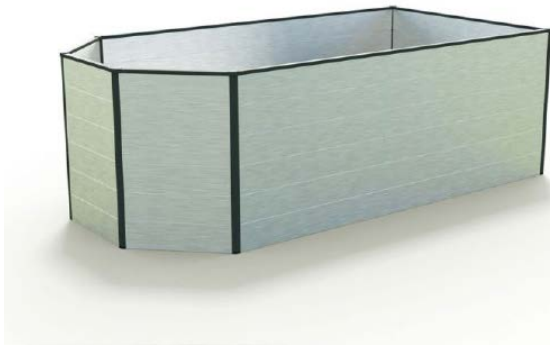

Illustration	ARTIKELNR.	BETECKNING	LÄNGD	STYCKEN
	GFP01-1445	Panel	1445 mm	12
	GFP01-1132	Panel	1132 mm	6
	GFP01-0451	Panel	451 mm	18
	GFP004-1445	Stag	1445 mm	2
	GFP004-1132	Stag	1132 mm	1
	GFP004-0451	Stag	451 mm	3
	GFP002-0742	Hörnstolpe 90 grader	742 mm	2
	GFP006-0742	Hörnstolpe 135 grader	742 mm	4
	FG01	Plastkoppling		72
	FG07	Spännbricka 90 grader		4
	FG04	Täckkåpa stag 90 grader		2
	FG05	Spännbricka 135 grader		8
	FG02	Täckkåpa stag 135 grader		4
	BS 4,2x16	Skrubar 4,2x16 mm		228



## Stycklista, odlingslåda MARTINA 229

Illustration	ARTIKELNR.	BETECKNING	LÄNGD	STYCKEN
	GFP01-1895	Panel	1895 mm	12
	GFP01-1132	Panel	1132 mm	6
	GFP01-0451	Panel	451 mm	18
	GFP004-1895	Stag	1895 mm	2
	GFP004-1132	Stag	1132 mm	1
	GFP004-0451	Stag	451 mm	3
	GFP002-0742	Hörnstolpe 90 grader	742 mm	2
	GFP006-0742	Hörnstolpe 135 grader	742 mm	4
	FG01	Plastkoppling		72
	FG07	Spännbricka 90 grader		4
	FG04	Täckkåpa stag 90 grader		2
	FG05	Spännbricka 135 grader		8
	FG02	Täckkåpa stag 135 grader		4
	BS 4,2x16	Skrubar 4,2x16 mm		228



## Stycklista, odlingslåda ERIKA

Illustration	ARTIKELNR.	BETECKNING	LÄNGD	STYCKEN
	GFP01-1445	Panel	1445 mm	24
	GFP01-0707	Panel	707 mm	24
	GFP004-1445	Stag	1445 mm	4
	GFP004-0707	Stag	707 mm	4
	GFP002-0742	Hörnstolpe 90 grader	742 mm	8
	FG01	Plastkoppling		96
	FG07	Spännbricka 90 grader		16
	FG04	Täckkåpa stag 90 grader		8
	BS 4,2x16	Skrubar 4,2x16 mm		304

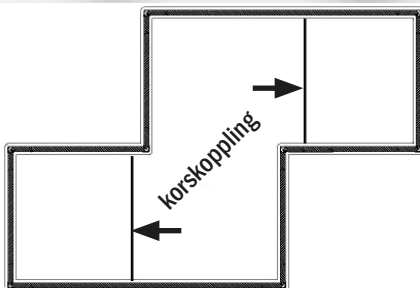

### Hejnotera:

Erika-modellen är även utrustad med korskopplingar för att förhindra att konstruktionen trycks isär av jorden. Det kommer att finnas två stycken vardera på den andra och femte raden av plattor monterade.

Se skissen på sidan för positionen.



## Stycklista, odlingslåda SOPHIE

Illustration	ARTIKELNR.	BETECKNING	LÄNGD	STYCKEN
	GFP01-1895	Panel	1895 mm	6
	GFP01-1445	Panel	1445 mm	12
	GFP01-0932	Panel	932 mm	6
	GFP01-0707	Panel	707 mm	12
	GFP01-0451	Panel	451 mm	12
	GFP004-1895	Stag	1895 mm	1
	GFP004-1445	Stag	1445 mm	2
	GFP004-0932	Stag	932 mm	1
	GFP004-0707	Stag	707 mm	2
	GFP004-0451	Stag	451 mm	2
	GFP002-0742	Hörnstolpe 90 grader	742 mm	8
	FG01	Plastkoppling		96
	FG07	Spännbricka 90 grader		16
	FG04	Täckkåpa stag 90 grader		8
	BS 4,2x16	Skrubar 4,2x16 mm		304

### Stycklista, odlingslåda SONJA 167

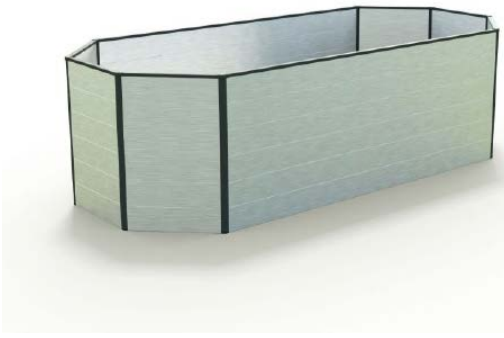

Illustration	ARTIKELNR.	BETECKNING	LÄNGD	STYCKEN
	GFP01-0932	Panel	932 mm	12
	GFP01-0451	Panel	451 mm	36
	GFP004-0932	Stag	932 mm	2
	GFP004-0451	Stag	451 mm	6
	GFP006-0742	Hörnstolpe 135 grader	742 mm	8
	FG01	Plastkoppling		96
	FG05	Spännbricka 135 grader		16
	FG02	Täckkåpa stag 135 grader		8
	BS 4,2x16	Skrubar 4,2x16 mm		304

### Stycklista, odlingslåda SONJA 219

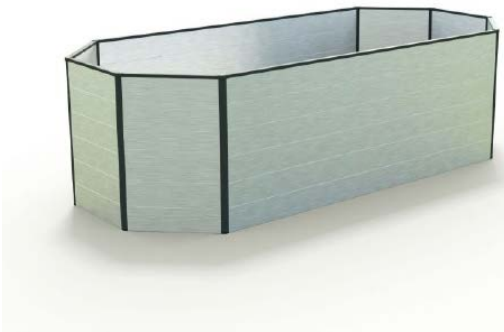

Illustration	ARTIKELNR.	BETECKNING	LÄNGD	STYCKEN
	GFP01-1445	Panel	1445 mm	12
	GFP01-0451	Panel	451 mm	36
	GFP004-1445	Stag	1445 mm	2
	GFP004-0451	Stag	451 mm	6
	GFP006-0742	Hörnstolpe 135 grader	742 mm	8
	FG01	Plastkoppling		96
	FG05	Spännbricka 135 grader		16
	FG02	Täckkåpa stag 135 grader		8
	BS 4,2x16	Skrubar 4,2x16 mm		304

### Stycklista, odlingslåda SONJA 264

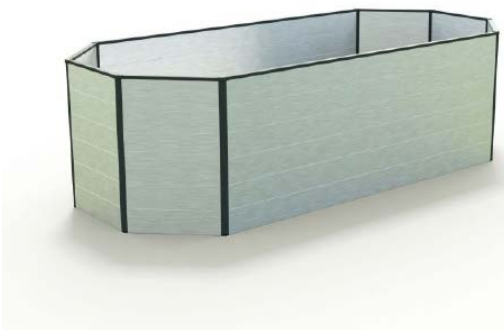

Illustration	ARTIKELNR.	BETECKNING	LÄNGD	STYCKEN
	GFP01-1895	Panel	1895 mm	12
	GFP01-0451	Panel	451 mm	36
	GFP004-1895	Stag	1895 mm	2
	GFP004-0451	Stag	451 mm	6
	GFP006-0742	Hörnstolpe 135 grader	742 mm	8
	FG01	Plastkoppling		96
	FG05	Spännbricka 135 grader		16
	FG02	Täckkåpa stag 135 grader		8
	BS 4,2x16	Skrubar 4,2x16 mm		304

## Stycklista, odlingslåda XENA 299

Illustration	ARTIKELNR.	BETECKNING	LÄNGD	STYCKEN
	GFP01-1132	Panel	1132 mm	24
	GFP01-0451	Panel	451 mm	36
	GFP01-1132	Panel- skiljevæg	1132 mm	6
	GFP004-1132	Stag	1132 mm	5
	GFP004-0451	Stag	451 mm	6
	GFP006-0742	Hörnstolpe 135 grader	742 mm	8
	GFP003-0742	Ställning "T"	742 mm	2
	FG01	Plastkoppling		132
	FG05	Spännbricka 135 grader		16
	FG07	Spännbricka T-stycke		4
	FG02	Täckåpa stag 135 grader		8
	FG03	Täckåpa T-stycke		2
	BS 4,2x16	Skrubar 4,2x16 mm		416

Skiljevæggen plattor levereras i naturaluminium, andrahandsval!

## Stycklista, odlingslåda XENA 361

Illustration	ARTIKELNR.	BETECKNING	LÄNGD	STYCKEN
	GFP01-1445	Panel	1445 mm	24
	GFP01-0451	Panel	451 mm	36
	GFP01-1132	Panel- skiljevæg	1132 mm	6
	GFP004-1445	Stag	1445 mm	4
	GFP004-1132	Stag	1132 mm	1
	GFP004-0451	Stag	451 mm	6
	GFP006-0742	Hörnstolpe 135 grader	742 mm	8
	GFP003-0742	Ställning "T"	742 mm	2
	FG01	Plastkoppling		132
	FG05	Spännbricka 135 grader		16
	FG07	Spännbricka T-stycke		4
	FG02	Täckåpa stag 135 grader		8
	FG03	Täckåpa T-stycke		2
	BS 4,2x16	Skrubar 4,2x16 mm		416

Skiljevæggen plattor levereras i naturaluminium, andrahandsval!

## Stycklista, odlingslåda XENA 451

Illustration	ARTIKELNR.	BETECKNING	LÄNGD	STYCKEN
	GFP01-1895	Panel	1895 mm	24
	GFP01-0451	Panel	451 mm	36
	GFP01-1132	Panel- skiljevæg	1132 mm	6
	GFP004-1895	Stag	1895 mm	4
	GFP004-1132	Stag	1132 mm	1
	GFP004-0451	Stag	451 mm	6
	GFP006-0742	Hörnstolpe 135 grader	742 mm	8
	GFP003-0742	Ställning "T"	742 mm	2
	FG01	Plastkoppling		132
	FG05	Spännbricka 135 grader		16
	FG07	Spännbricka T-stycke		4
	FG02	Täckåpa stag 135 grader		8
	FG03	Täckåpa T-stycke		2
	BS 4,2x16	Skrubar 4,2x16 mm		416

Skiljevæggen plattor levereras i naturaluminium, andrahandsval!



## Stycklista, odlingslåda ELISABETH 225

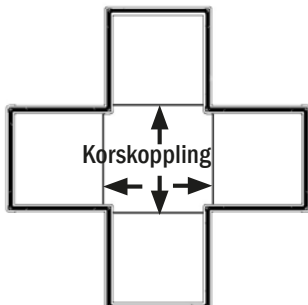
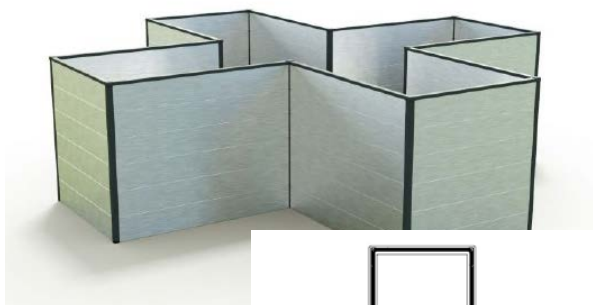

Illustration	ARTIKELNR.	BETECKNING	LÄNGD	STYCKEN
	GFP01-0707	Panel	707 mm	72
	GFP004-0707	Stag	707 mm	12
	GFP002-0742	Hörn stolpe 90 grader	742 mm	12
	FG01	Plastkoppling		144
	FG07	Spännbricka 90 grader		24
	FG04	Täckkåpa stag 90 grader		12
	BS 4,2x16	Skrubar 4,2x16 mm		456

### Notera:

Erika-modellen är även utrustad med korskopplingar för att förhindra att konstruktionen trycks isär av jorden som fylls i. Det kommer att finnas två stycken vardera på den andra och femte raden av plattor monterade. Se skissen på sidan för positionen.

## Stycklista, odlingslåda ELISABETH 269

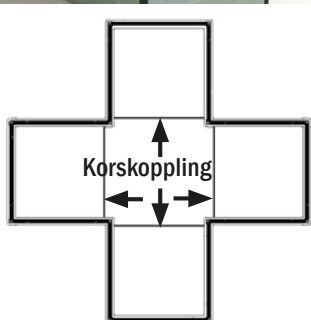
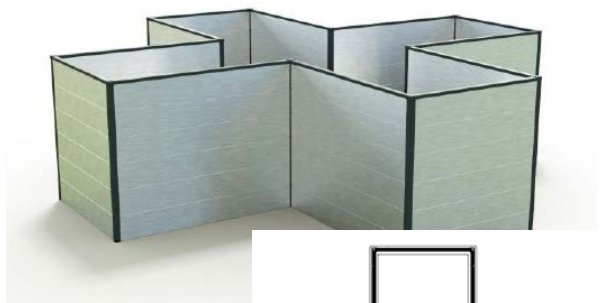

Illustration	ARTIKELNR.	BETECKNING	LÄNGD	STYCKEN
	GFP01-0932	Panel	932 mm	48
	GFP01-0707	Panel	707 mm	24
	GFP004-0932	Stag	932 mm	8
	GFP004-0707	Stag	707 mm	4
	GFP002-0742	Hörn stolpe 90 grader	742 mm	12
	FG01	Plastkoppling		144
	FG07	Spännbricka 90 grader		24
	FG04	Täckkåpa stag 90 grader		12
	BS 4,2x16	Skrubar 4,2x16 mm		456

### Notera:

Erika-modellen är även utrustad med korskopplingar för att förhindra att konstruktionen trycks isär av jorden som fylls i. Det kommer att finnas två stycken vardera på den andra och femte raden av plattor monterade. Se skissen på sidan för positionen.

## Stycklista, odlingslåda INES

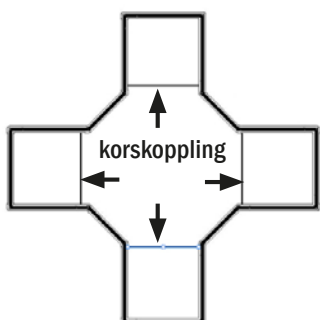

Illustration	ARTIKELNR.	BETECKNING	LÄNGD	STYCKEN
	GFP01-0707	Panel	707 mm	72
	GFP01-0451	Panel	451 mm	24
	GFP004-0707	Stag	707 mm	12
	GFP004-0451	Stag	451 mm	4
	GFP002-0742	Hörn stolpe 90 grader	742 mm	8
	GFP006-0742	Hörn stolpe 135 grader	742 mm	8
	FG01	Plastkoppling		144
	FG07	Spännbricka 90 grader		16
	FG05	Spännbricka 135 grader		16
	FG04	Täckkåpa stag 90 grader		8
	FG02	Täckkåpa stag 135 grader		8
	BS 4,2x16	Skrubar 4,2x16 mm		608

### Notera:

Erika-modellen är även utrustad med korskopplingar för att förhindra att konstruktionen trycks isär av jorden som fylls i. Det kommer att finnas två stycken vardera på den andra och femte raden av plattor monterade. Se skissen på sidan för positionen.

## Stycklista, odlingslåda SABINE 331

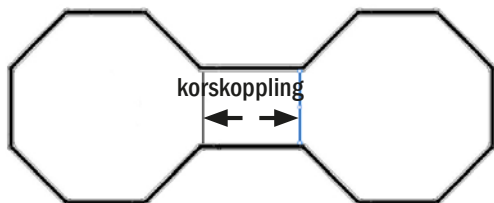
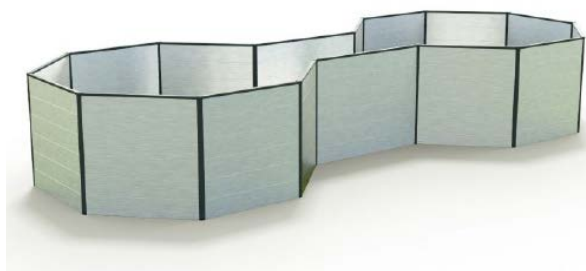

Illustration	ARTIKELNR.	BETECKNING	LÄNGD	STYCKEN
	GFP01-0451	Panel	451 mm	84
	GFP01-0932	Panel	932 mm	12
	GFP004-0451	Stag	451 mm	14
	GFP004-0932	Stag	932 mm	2
	GFP006-0742	Hörn stolpe 135 grader	742 mm	16
	FG01	Plastkoppling		192
	FG05	Spännbricka 135 grader		32
	FG02	Täckkåpa stag 135 grader		16
	BS 4,2x16	Skrubar 4,2x16 mm		608

### Notera:

SABINE-modellen är även utrustad med korskopplingar för att förhindra att konstruktionen trycks isär av jorden som fylls i. Det kommer att finnas två stycken vardera på den andra och femte raden av plattor monterade. Se skissen på sidan för positionen.

## Stycklista, odlingslåda SABINE 455

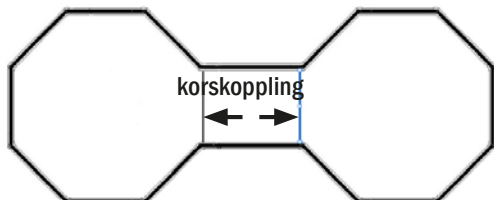
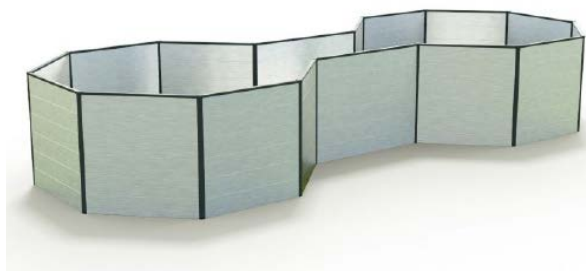

Illustration	ARTIKELNR.	BETECKNING	LÄNGD	STYCKEN
	GFP01-0707	Panel	707 mm	84
	GFP01-0932	Panel	932 mm	12
	GFP004-0707	Stag	707 mm	14
	GFP004-0932	Stag	932 mm	2
	GFP006-0742	Hörn stolpe 135 grader	742 mm	16
	FG01	Plastkoppling		192
	FG05	Spännbricka 135 grader		32
	FG02	Täckkåpa stag 135 grader		16
	BS 4,2x16	Skrubar 4,2x16 mm		608

### Notera:

SABINE-modellen är även utrustad med korskopplingar för att förhindra att konstruktionen trycks isär av jorden som fylls i. Det kommer att finnas två stycken vardera på den andra och femte raden av plattor monterade. Se skissen på sidan för positionen.

## Stycklista, odlingslåda TINA

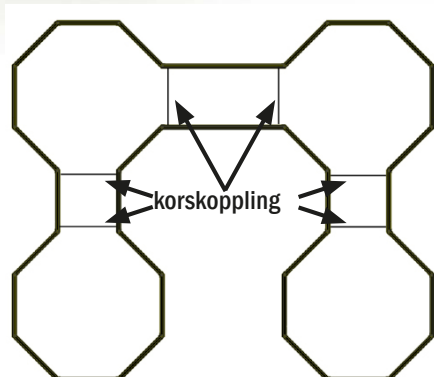

Illustration	ARTIKELNR.	BETECKNING	LÄNGD	STYCKEN
	GFP01-0451	Panel	451 mm	192
	GFP01-0932	Panel	932 mm	36
	GFP004-0451	Stag	451 mm	26
	GFP004-0932	Stag	932 mm	26
	GFP006-0742	Hörn stolpe 135 grader	742 mm	32
	FG01	Plastkoppling		384
	FG05	Spännbricka 135 grader		64
	FG02	Täckkåpa stag 135 grader		32
	BS 4,2x16	Skrubar 4,2x16 mm		1216

### Notera:

SABINE-modellen är även utrustad med korskopplingar för att förhindra att konstruktionen trycks isär av jorden som fylls i. Det kommer att finnas två stycken vardera på den andra och femte raden av plattor monterade. Se skissen på sidan för positionen.

**Steg 1 - Montering av plastkopplingarna på plattorna**

**Steg 2 - Montera spännbricksen längst ner på hörnstolparna**

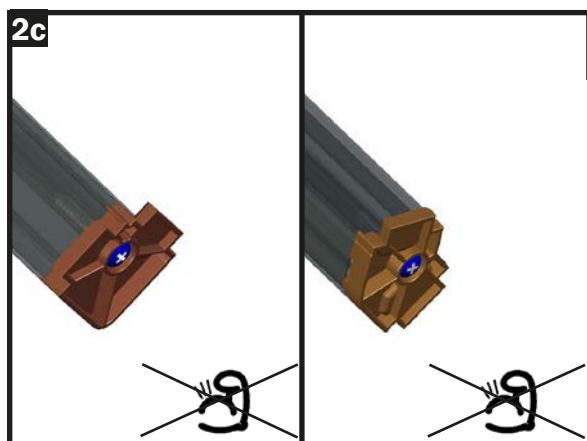
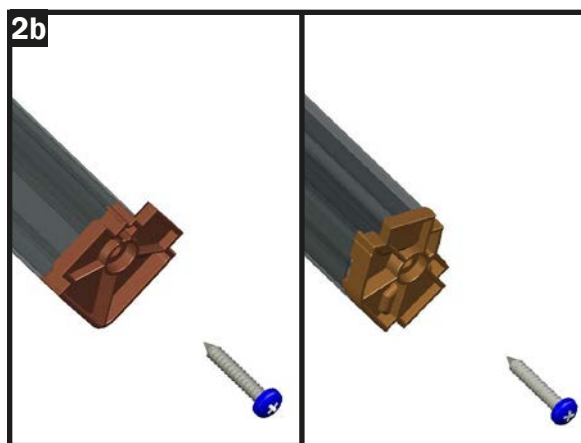
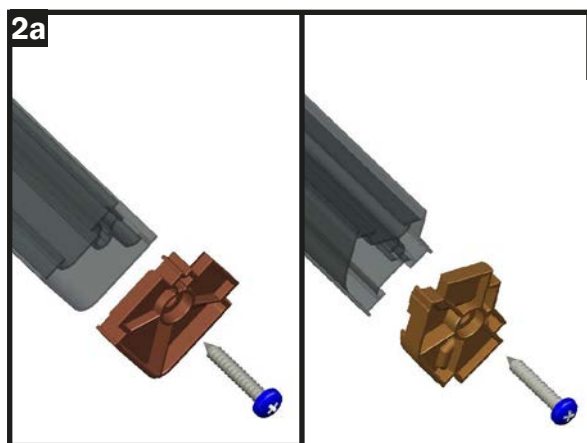
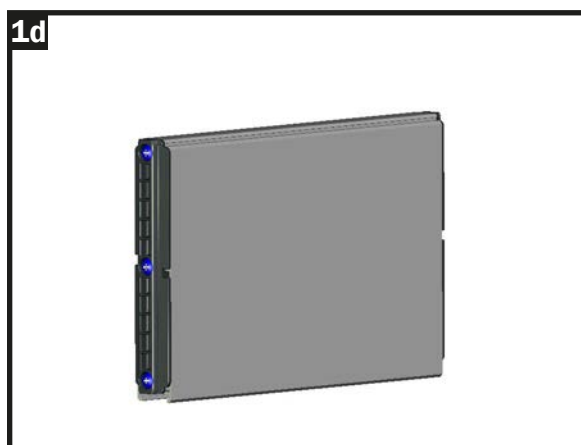
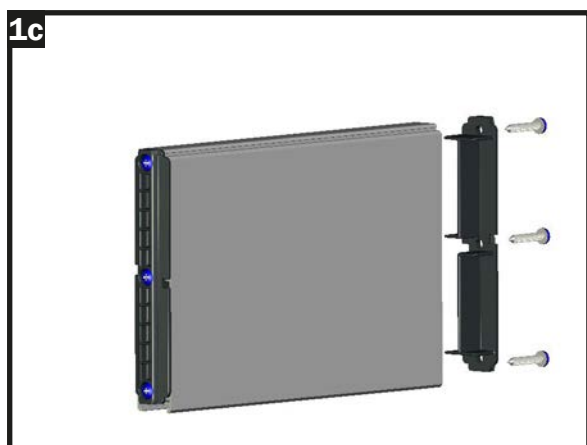
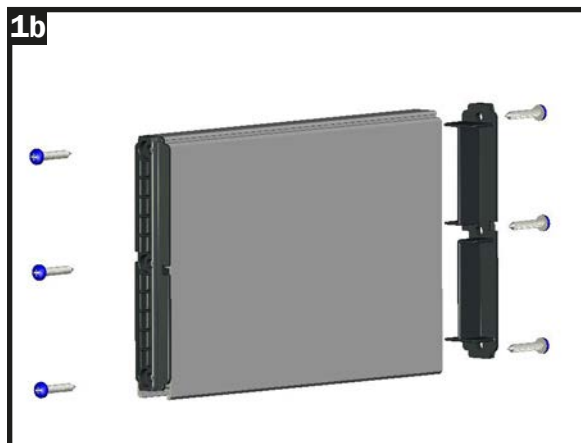
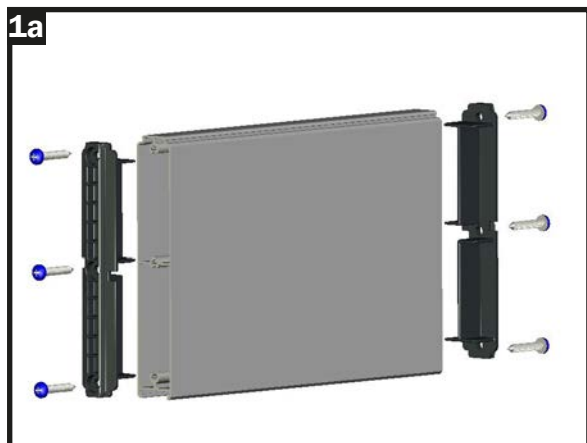

### Steg 3 – Att sätta in plattorna i hörnstolparna

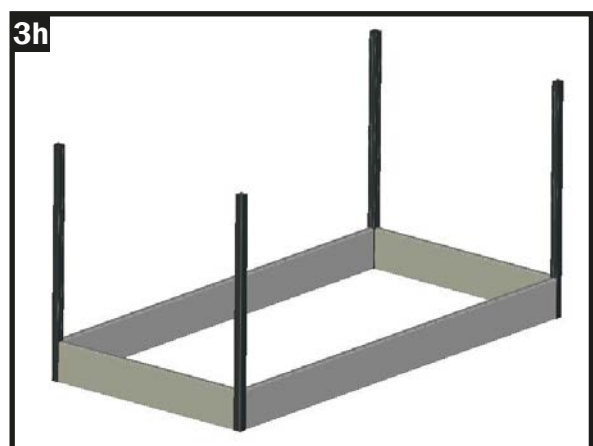
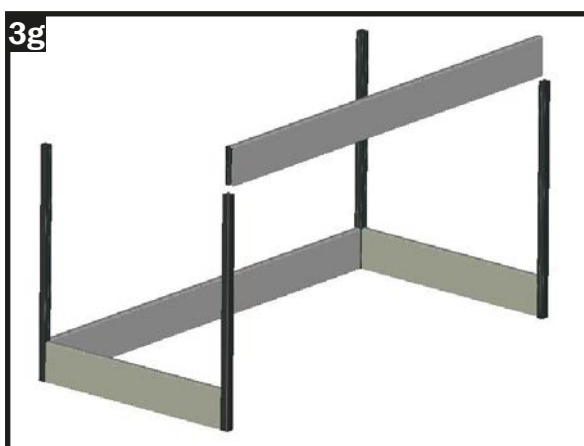
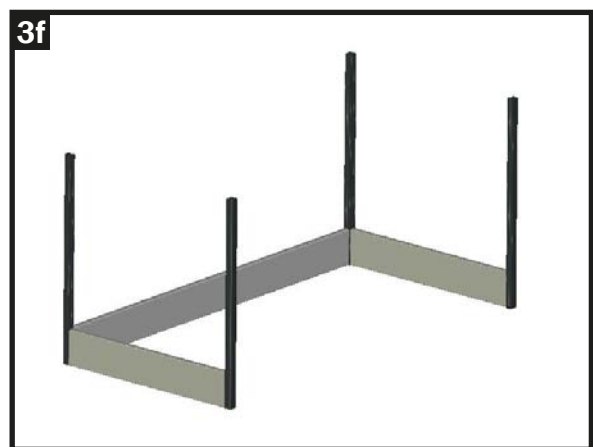
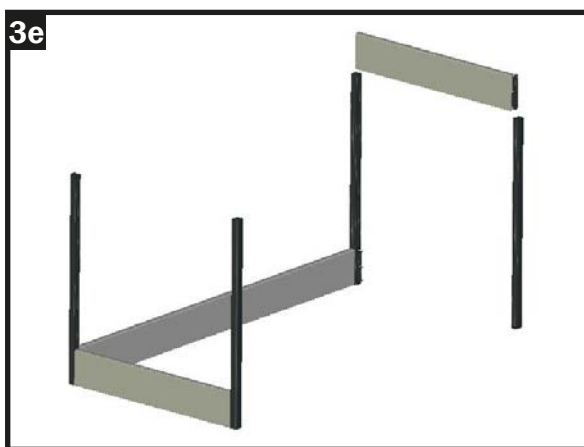
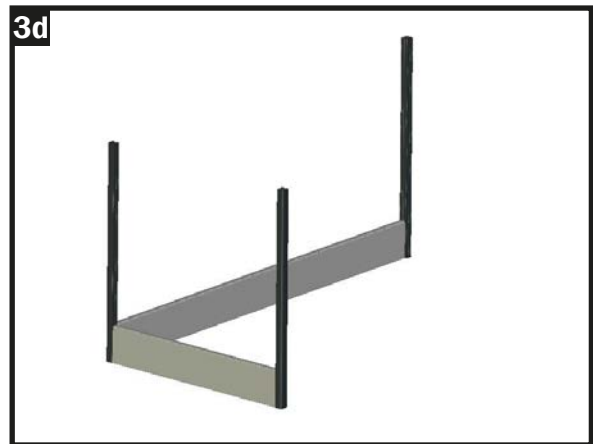
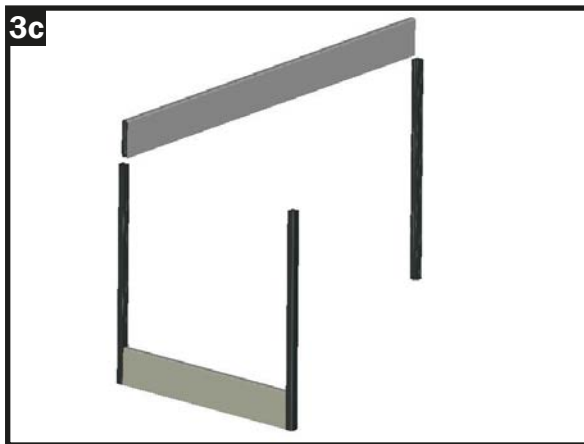
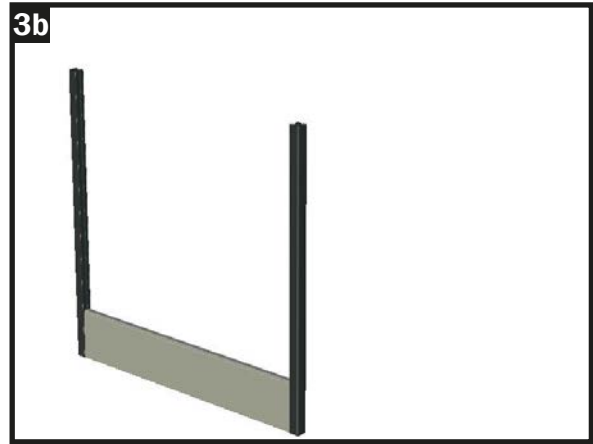
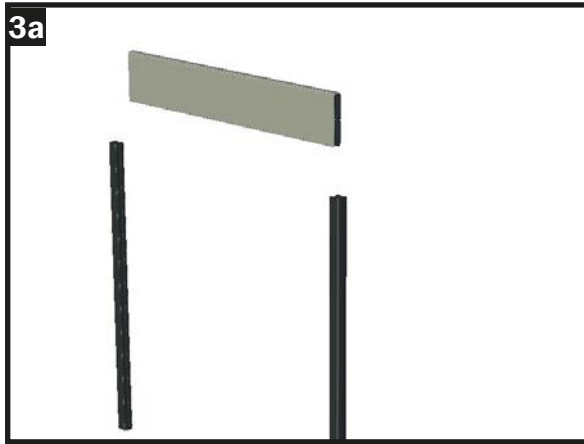

**Steg 3 – Sätta in plattorna i hörnstolparna**  
**Steg 4 – Kläm fast stagen**

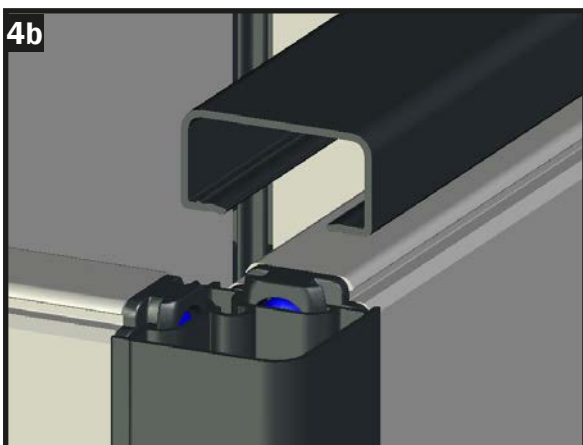
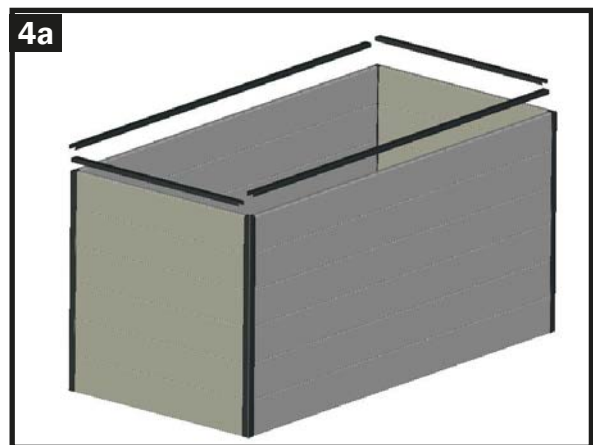
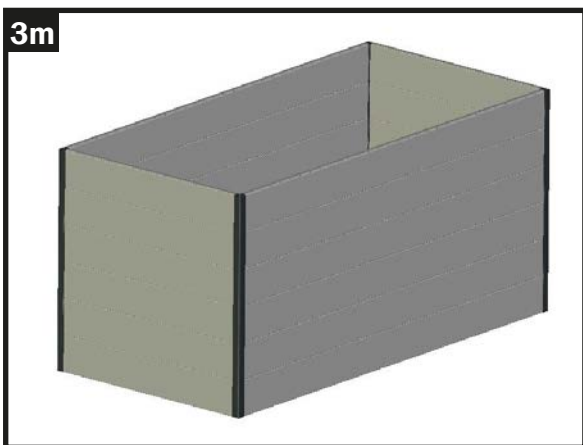
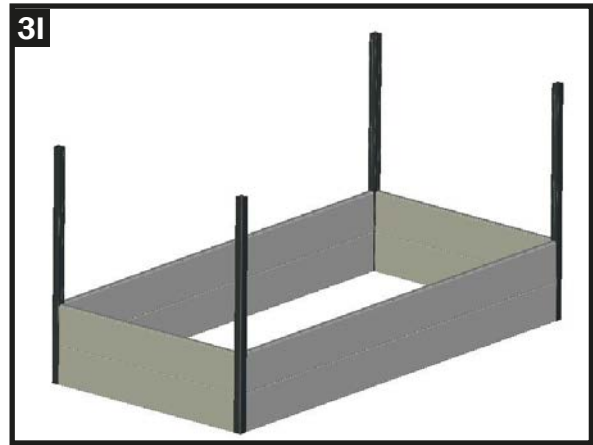
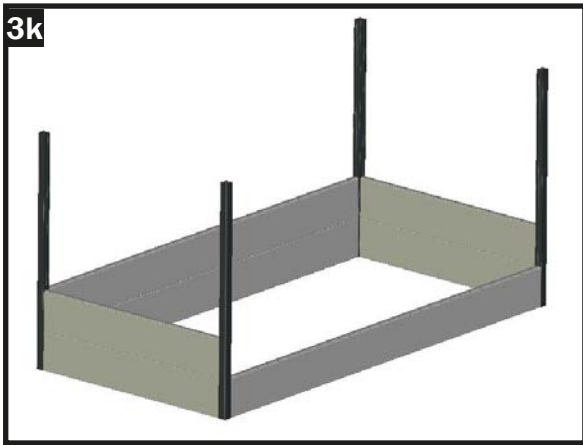
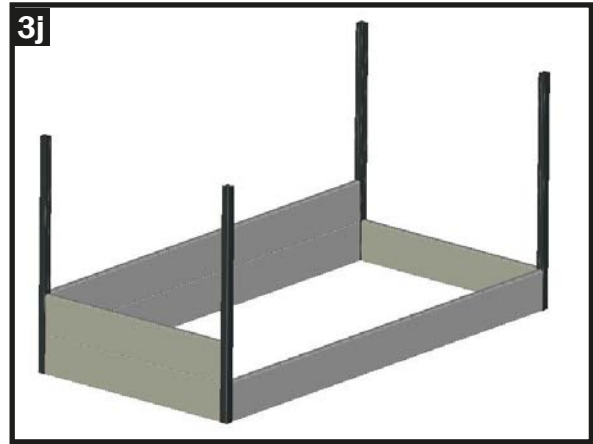
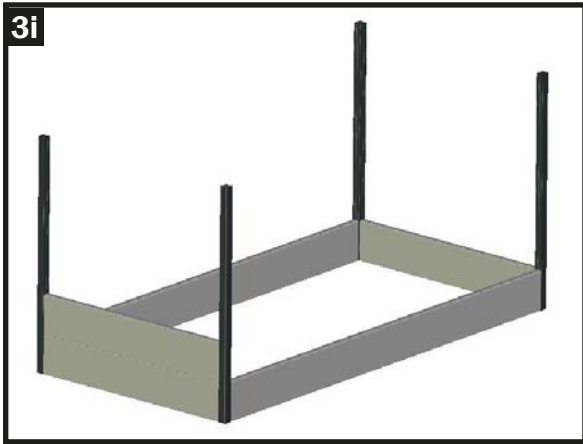

Steg 4 - Kläm fast stagen

Steg 5 - Skruva loss spännbrickan ovanpå, kläm fast locket ovanpå

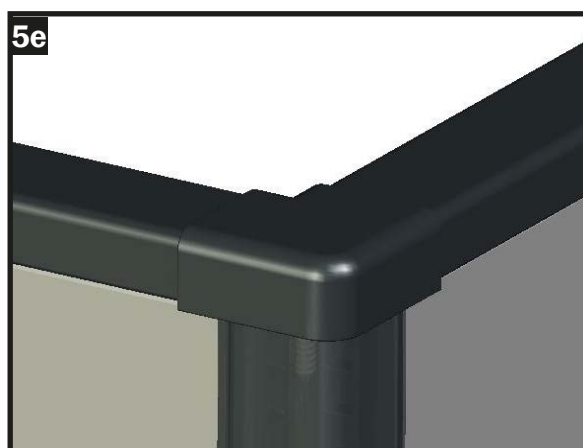
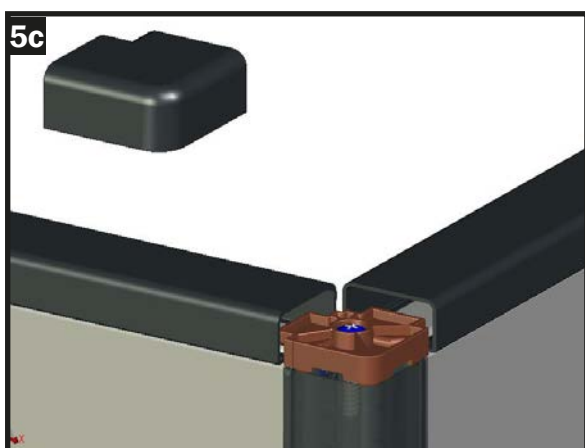
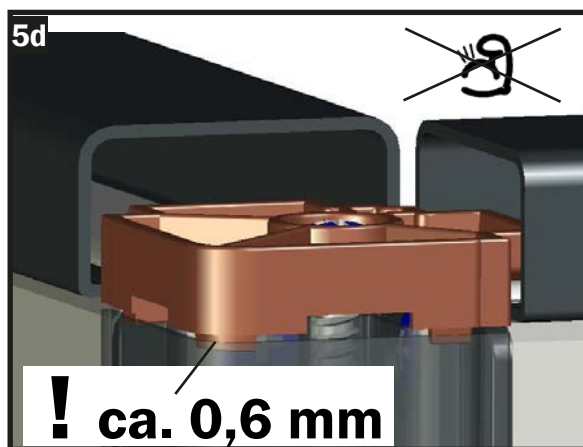
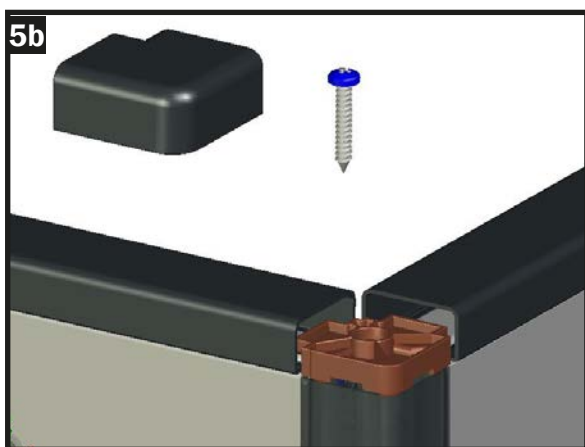
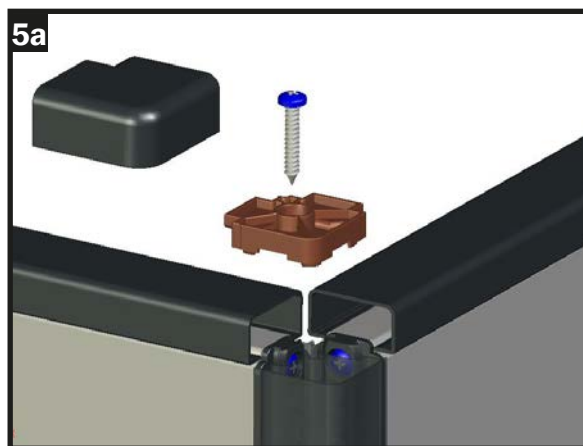
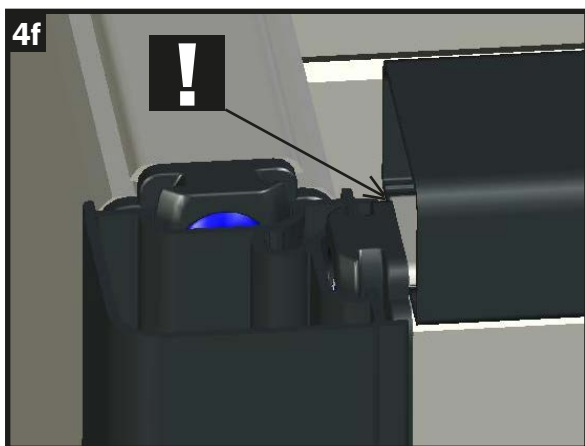
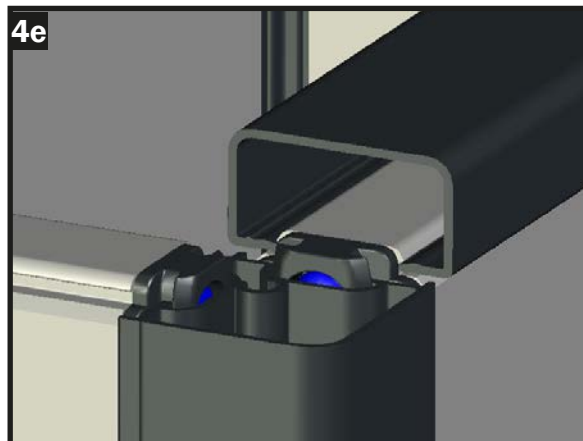

## Installation av snigelskyddet (finns som tillbehör)

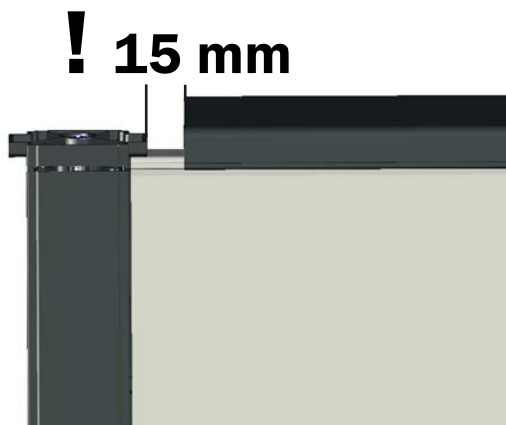

### Insida

Dessutom ska snigelskyddet fästas till vänster och höger om denna flik med de medföljande skruvarna. Detta bör först göras efter att plastkåpan har satts på!

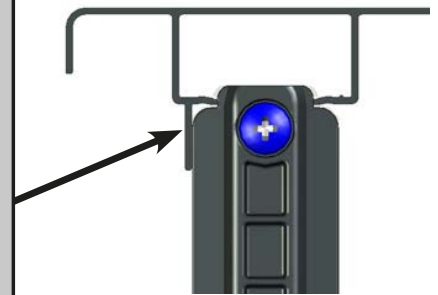

## Montering av jordspikar (finns som tillbehör)

### Monteras på insidan!

Skruva fast de medföljande fästena i hörnen med de medföljande skruvarna.

Vinkeln ska fästas så att den ligger i plan med undersidan av odlingslådan.

Efter placering och inriktning av odlingslådan förankras den i marken med respektive spikar så att odlingslådan skyddas från att halka vid fyllning.

#### Varning:

Antalet fästen som levereras beror på storleken eller formen på odlingslådan. Vänligen gör fördelningen på ett sådant sätt att fördelningen blir så jämn som möjligt.

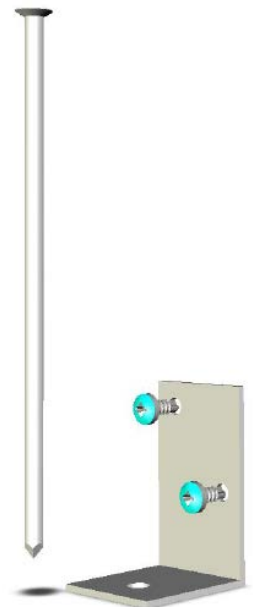

## Avfallshantering

### Förpackningshantering



Släng förpackningen på ett sorterat sätt.

Lägg kartong och kartong i pappersåtervinningen och plastfolie i återvinningen.

### Återvinn produkten

Dela upp produktens olika delar och återvinn dessa efter material och förordningar enligt ditt land och dess lagar.

## Garanti vid reklamationer/klagomål:

Trots noggrann hantering under produktion och frakt kan det hända att det kommer klagomål. Vi ber därför om ditt stöd i detta fall, så att de saknade eller defekta delarna kan återlevereras och/eller bytas ut så snabbt som möjligt.

För att säkerställa en smidig montering rekommenderar vi därför att kontrollera de levererade varorna för fullständig och intakthet med hjälp av den medföljande reservdelslistan före montering. Om du upptäcker att delar saknas eller är skadade ber vi dig att meddela oss om nödvändiga delar via e-post så att vi kan ordna med en efterleverans/ny leverans så snabbt som möjligt.

Endast gratis utbyte av den defekta delen omfattas av garantins omfattning. Omfattningen av garantin inkluderar inte följd- eller extrakostnader, i synnerhet inga leverans- och monterings- eller ombyggnadskostnader.

**För information, kortfattat den rättsliga grund som både vi som leverantör och våra kunder kan lita på:**

### Garanti

En garanti är den rätt som kunder och köpare har för att varor ska vara fria från defekter. Defekterna vid köptillfället kan vara av väldigt olika slag:

- ➡ Den utlovade och förväntade funktionen uppfylls inte.
- ➡ Produkten motsvarar inte den storlek som anges och köpts.
- ➡ Exteriören har brister.

Om ett sådant fel uppstår gäller garantin i två år. Köparen kan anmäla detta fel via reklamation till säljaren och begära rättelse. Å andra sidan är en säljare inte skyldig att byta.

### Vad har en köpare rätt till vid reklamation?

Lagen definierar exakt vilka rättigheter och anspråk köpare kan ha vid reklamation. Köpare bör notera att lagen delar in anspråken i två på varandra följande nivåer. I klartext betyder det: Om en köpare anmäler reklamation kan denne inte omedelbart frånträda köpekontraktet. Han kan inte heller omedelbart kräva skadestånd i ekonomisk form, även om lagen anger denna rätt. Vid reklamation ska säljaren först ges möjlighet att åtgärda situationen. Detta sker till exempel via...

- ➡ en reparation.
- ➡ ett utbyte.

Endast om säljaren låter en bestämd tidsfrist löpa ut och inte uppfyller kravet på rättelse från reklamationen kan köparen frånträda köpekontraktet eller kräva ekonomisk ersättning i ett andra steg.

## Utifrån den rättsliga grunden gäller följande:

- ➡ Garantianspråk är begränsade till utbyte av felaktigt eller saknat material.
- ➡ Utan undantag utgår ekonomisk ersättning endast om vi inte kan avhjälpa felet genom att byta ut den!
- ➡ Defekta komponenter som redan har installerats eller målats kan inte returneras.
- ➡ Alla andra anspråk är uteslutna!