

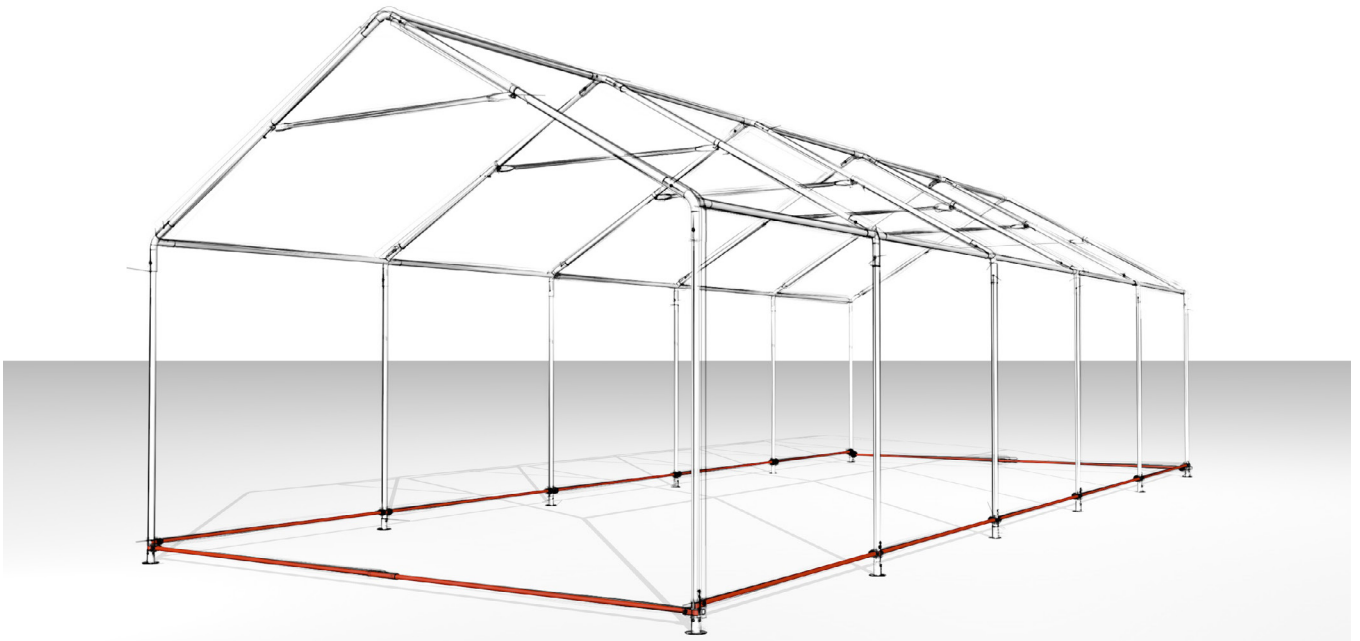

# UNIVERSAL BASE FRAME 6 x 6 m, 6 x 8 m, 6 x 10 m, 6 x 12 m

- DE/CH/AT **Aufbauanleitung** Bodenrahmen  
GB **Assembly instructions** Base frame  
PL **Instrukcja montażu** Ramy podłogowe  
NL **Gebruiksaanwijzing** Vloerframe  
FR **Mode d'emploi** Cadre de sol  
CZ **Montážní instrukce** Podlahový rám  
ES **Manual de instrucciones** Estructura  
IT **Istruzioni di montaggio** Cornice di fondo  
SE **Uppsättningsinstruktion** Markram







# UNIVERSAL BASE FRAME 6 x 6 m, 6 x 8 m, 6 x 10 m, 6 x 12 m

<b>DE/CH/AT</b>	<b>Sicherheitshinweise</b>	<b>Seite</b>	<b>4</b>
	<b>Inhalt</b>		<b>13</b>
	<b>Aufbauanleitung</b>		<b>14</b>
<b>GB</b>	<b>Safety instructions</b>	<b>Page</b>	<b>5</b>
	<b>Contents</b>		<b>13</b>
	<b>Assembly instructions</b>		<b>14</b>
<b>PL</b>	<b>Środki ostrożności</b>	<b>Strona</b>	<b>6</b>
	<b>Zawartość</b>		<b>13</b>
	<b>Instrukcja montażu</b>		<b>14</b>
<b>NL</b>	<b>Veiligheidsinstructie</b>	<b>Pagina</b>	<b>7</b>
	<b>Inhoud</b>		<b>13</b>
	<b>Gebruiksaanwijzing</b>		<b>14</b>
<b>FR</b>	<b>Consignes de sécurité</b>	<b>Page</b>	<b>8</b>
	<b>Contenu</b>		<b>13</b>
	<b>Mode d'emploi</b>		<b>14</b>
<b>CZ</b>	<b>Bezpečnostní upozornění</b>	<b>Strana</b>	<b>9</b>
	<b>Obsah</b>		<b>13</b>
	<b>Montážní instrukce</b>		<b>14</b>
<b>ES</b>	<b>Instrucciones de seguridad</b>	<b>Página</b>	<b>10</b>
	<b>Contenido</b>		<b>13</b>
	<b>Manual de instrucciones</b>		<b>14</b>
<b>IT</b>	<b>Avviso di sicurezza</b>	<b>Pagina</b>	<b>11</b>
	<b>Contenuto</b>		<b>13</b>
	<b>Istruzioni di montaggio</b>		<b>14</b>
<b>SE</b>	<b>Säkerhetsanvisningar</b>	<b>Sida</b>	<b>12</b>
	<b>Innehåll</b>		<b>13</b>
	<b>Uppsättningsinstruktion</b>		<b>14</b>



# UNIVERSAL BASE FRAME 6 x 6 m, 6 x 8 m, 6 x 10 m, 6 x 12 m

## DE/AT/CH Sicherheitshinweise

### Wichtig

Herzlichen Glückwunsch zum Kauf Ihres neuen TOOLPORT-Produktes. Bei Fragen oder Tipps wenden Sie sich gerne an unser Kundenservice-Team oder an einen unserer autorisierten Handelspartner. Beachten Sie bitte die Sicherheitshinweise aus Ihrem Hauptprodukt, damit Sie lange Freude an Ihrem Zelt haben.

### Vor dem ersten Gebrauch

Packen Sie die Kartons aus und überzeugen sich anhand der Packliste, ob alle Teile vorhanden sind. Metallteile sind vom Hersteller durch einen leichten Ölfilm geschützt. Es kann passieren, dass manche Teile zu ölig sind. In diesem Fall nehmen Sie bitte einen Lappen und wischen das Öl ab. Dafür bitten wir um Entschuldigung.

Planen Sie beim ersten Aufbau etwas mehr Zeit ein. Anschließend wird es immer zügiger gehen. Das Aufbauprinzip ist einfach. Beachten Sie unsere Bebilderung der Schritte. Die Verschraubung der Rohre mit den Verbindern führen Sie bitte manuell mit einem Inbusschlüssel aus oder mit einem Akkuschauber auf maximal Stufe 2. Bitte schonen Sie das Material.

### Umwelt

Tragen Sie zum Umweltschutz bei: Werfen Sie Ihr Zelt und/oder Teile davon nicht in den Hausmüll. Bringen Sie es zum Recycling zu einer offiziellen Sammelstelle oder wenden Sie sich an den Hersteller bzw. einen autorisierten Händler.

### Garantie und Kundendienst

Wenn Sie weitere Informationen benötigen oder Probleme auftreten: schreiben Sie bitte eine E-Mail an [support@toolport.de](mailto:support@toolport.de), oder setzen sich mit einem TOOLPORT Service-Center in Ihrem Land in Verbindung.



# UNIVERSAL BASE FRAME 6 x 6 m, 6 x 8 m, 6 x 10 m, 6 x 12 m

## GB Safety instructions

### Caution

Congratulations on the purchase of your new TOOLPORT product. Please get in touch with our customer service team or one of our authorised trade partners if you have any questions or need any tips. Please take note of the safety information on your main product so you can enjoy your tent for longer.

### Before first usage

Please unpack the cartons and check against the packing list enclosed whether all parts have been delivered. Metal parts have been covered by a thin film of lubricant in the manufacturer's plant. Some parts may have more than the ordinary amount of lubricant on them. In such case, use a cloth to remove excess lubricant. Please excuse us for that.

The screws joining the pipes with connectors must be tightened manually, using a hexagon key or an automatic screw driver, set at a max. level 2, to avoid material wear.

### Environment

After the end of usage, please do not dispose of the tent or any of its components with ordinary garbage, but recycle it. If in doubt, please ask the manufacturer or an authorised sales representative. We will be happy to help you recycle the tent correctly, at the same time preserving the environment.

### Guarantee and customer services

If you need any information or have any problems, please contact us at the following email address: [support@houseoftents.co.uk](mailto:support@houseoftents.co.uk), or contact TOOLPORT Service-Center in your country.



## UNIVERSAL BASE FRAME 6 x 6 m, 6 x 8 m, 6 x 10 m, 6 x 12 m

### PL Środki ostrożności

#### Wprowadzenie

Serdecznie gratulujemy zakupu nowego produktu TOOLPORT. W razie jakichkolwiek pytań lub wskazówek prosimy o kontakt z naszym biurem obsługi klienta lub z jednym z naszych autoryzowanych partnerów handlowych. Proszę zwrócić uwagę na instrukcje bezpieczeństwa produktu głównego, aby cieszyć się namiotem przez długi czas.

#### Przed pierwszym użyciem

Proszę rozpakować kartony i sprawdzić na podstawie załączonej listy załadunkowej, czy wszystkie części zostały dostarczone. Części metalowe zostały pokryte przez producenta cienką warstwą smaru. Może się zdarzyć, że na niektórych częściach, smaru jest zbyt wiele. Wówczas należy ściereczką usunąć nadmiar smaru. Przepraszamy za to utrudnienie. Na pierwszy montaż należy zarezerwować sobie trochę więcej czasu. Zasady rozstawiania namiotu są proste. Proszę wspomagać się rysunkową instrukcją poszczególnych kroków montażu. Połączenia śrubowe rur z łącznikami należy wykonać ręcznie za pomocą klucza imbusowego lub automatycznej wkrętarki ustawionej maks. na poziom 2, aby uniknąć zużycia materiału.

#### Ochrona środowiska

Po zakończeniu okresu użytkowania, proszę nie wyrzucać namiotu lub jego elementów do zwykłych śmieci, lecz poddać go przepisowemu recyklingowi. W razie wątpliwości, proszę zwrócić się do producenta lub autoryzowanego przedstawiciela handlowego. Chętnie pomożemy Państwu prawidłowo zutylizować namiot, przyczyniając się w ten sposób do ochrony środowiska.

#### Gwarancja i obsługa klienta

Jeśli potrzebują Państwo dalszych informacji lub wystąpią jakieś problemy, proszę skorzystać z naszego adresu e-mail: [pomoc@profinamiot.pl](mailto:pomoc@profinamiot.pl), lub skontaktować się z TOOLPORT Service-Center w Państwa kraju.



# UNIVERSAL BASE FRAME 6 x 6 m, 6 x 8 m, 6 x 10 m, 6 x 12 m

## NL Veiligheidsinstructie

### Belangrijk

Gefeliciteerd met de aankoop van uw nieuwe product van TOOLPORT. Voor vragen of tips kunt u contact opnemen met ons serviceteam of met een van onze geautoriseerde partners. Let vooral op de veiligheidsinstructies bij uw hoofdproduct zodat u nog lang plezier zult beleven aan uw tent.

### Voor het eerste gebruik

Pak de dozen uit en controleer op basis van de hieronderstaande inhoud of alle onderdelen zijn geleverd. De metalen onderdelen zijn door de producent bedekt met een dun laagje smeermiddel. Het kan gebeuren dat er iets teveel smeermiddel op een onderdeel bevindt. Verwijder in dat geval de overmaat aan smeermiddel met een doekje. Excuses voor dit ongemak.

Reserveer iets meer tijd wanneer u de tent voor de eerste keer opzet. De regels voor het opzetten van de tent zijn eenvoudig. Gebruik de instructietekeningen van de opeenvolgende montagestappen.

Maak de schroefverbindingen van de buizen met de koppelstukken met de hand, met behulp van een inbussleutel of met een automatische schroevendraaier die maximaal op niveau 2 is ingesteld vast. Hiermee voorkomt u slijtage van het metaal.

### Milieu

Gooi de tent of onderdelen ervan na afloop van de gebruiksperiode niet bij het gewone huisvuil. Breng hem naar een officieel inzamelpunt voor recycling. Neem bij twijfel contact op met de producent of de geautoriseerde dealer. Wij helpen u graag bij de juiste verwijdering van de tent en dragen daarmee bij aan de bescherming van het milieu.

### Garantie en klantenservice

Wenst u verdere informatie of treden er problemen op?

Neem dan contact op per e-mail: [klantenservice@profitent24.nl](mailto:klantenservice@profitent24.nl) of met het toolport Service Center in uw land.



## UNIVERSAL BASE FRAME 6 x 6 m, 6 x 8 m, 6 x 10 m, 6 x 12 m

### FR Consignes de sécurité

#### Important

Nous vous remercions d'avoir acheté un produit TOOLPORT. N'hésitez pas à contacter notre équipe clientèle ou l'un de nos revendeurs agréés si vous avez des questions ou besoin de conseils. Veuillez respecter les indications de sécurité de votre produit afin de pouvoir profiter longtemps de votre tente.

#### Avant la première utilisation

Veillez ouvrir les cartons et vérifier si tous les éléments ont été fournis, en basant sur la liste jointe. Le fabricant a couvert les éléments métalliques d'une couche fine de graisse. Il peut arriver que certains éléments ont une couche trop épaisse de graisse. Dans ce cas, il faut éliminer l'excès de la graisse en utilisant un morceau de tissu. Veuillez nous excuser pour cet empêchement.

Il convient de prévoir plus de temps pour le premier montage. Les principes concernant l'installation de la tente sont simples. Veuillez suivre les images du schéma de montage, relatives aux étapes particulières. Il convient de faire manuellement les assemblages par boulons des tuyaux et des joints à l'aide d'une clé allen ou d'un tournevis électrique mis au maximum en position « niveau 2 » pour éviter l'usure du matériau.

#### La protection de l'environnement

Après avoir terminé de l'utiliser, ne jetez pas la tente ou ses éléments à la poubelle avec les déchets ménagers mais il convient de les faire recycler conformément aux dispositions étant en vigueur. En cas de doutes, veuillez contacter le fabricant ou le représentant commercial agréé. Nous vous aiderons avec plaisir à recycler la tente d'une manière convenable en contribuant de cette manière à la protection de l'environnement.

#### La garantie et le service client

Pour plus d'informations ou en cas de problèmes, merci de nous écrire à l'adresse mail: [support@intent24.fr](mailto:support@intent24.fr) ou de contacter toolport Service-Center dans votre pays.





## UNIVERSAL BASE FRAME 6 x 6 m, 6 x 8 m, 6 x 10 m, 6 x 12 m

### CZ Bezpečnostní upozornění

#### Důležité

Srdečně gratulujeme ke koupi Vašeho nového výrobku TOOLPORT. Při dotazech nebo tipech k použití se beze všeho obraťte na náš zákaznický servis nebo na některého z našich autorizovaných prodejců. Dbejte prosím na bezpečnostních upozornění týkajících se hlavního výrobku, abyste měli dlouho radost z bezproblémového používání svého stanu.

#### Před prvním použitím

Vybalte krabice a podle seznamu obsahu balení se přesvědčte, zda nechybí žádné díly. Kovové díly jsou výrobcem chráněny tenkým olejovým filmem. Může se stát, že některé díly budou naolejované příliš. V takovém případě prosím vezměte hadřík a olej setřete. Prosíme za prominutí.

Na první sestavování stanu si nechte o něco více času. Při každém dalším sestavování bude postup rychlejší. Princip sestavení je jednoduchý. Dbejte našich vyobrazení jednotlivých kroků. Trubky se spojovacími prvky prosím sešroubujte pomocí inbusového klíče nebo pomocí bateriového šroubováku max. na úrovni 2. Šetřete materiál.

#### Životní prostředí

Přispějte k ochraně životního prostředí: Nevyhazujte stan ani jeho části do komunálního odpadu. Doneste je k recyklaci na oficiální sběrné místo nebo se obraťte na výrobce, příp. autorizovaného prodejce.

#### Záruka a zákaznický servis

Budete-li potřebovat další informace nebo pokud se vyskytnou problémy, napište prosím e-mail na adresu [support@toolport.de](mailto:support@toolport.de) nebo se obraťte na servisní centrum společnosti TOOLPORT ve vaší zemi.



## UNIVERSAL BASE FRAME 6 x 6 m, 6 x 8 m, 6 x 10 m, 6 x 12 m

### ES Instrucciones de seguridad

#### Importante

Le damos la enhorabuena por la compra de su nuevo producto de TOOLPORT. Si tiene alguna duda o sugerencia, póngase en contacto con nuestro equipo de atención al cliente o con alguno de nuestros socios comerciales autorizados. Tenga en cuenta las instrucciones de seguridad de su producto principal para que pueda disfrutar de su carpa durante mucho tiempo.

#### Antes del primer uso

Desembale los cartones y compruebe con la lista de envío que estén todas las piezas. El fabricante ha cubierto las piezas de metal con una capa fina de lubricante. Puede que en algunas piezas haya demasiado lubricante. En tal caso, retire el exceso con un paño. Disculpen las molestias.

Para el primer montaje hay que reservar un poco de tiempo. Los principios de montaje son sencillos. Siga todos los pasos mostrados en los dibujos de las instrucciones. Atornille los tubos con los conectores manualmente con ayuda de una llave Allen o con un atornillador eléctrico a un nivel máximo de 2 para evitar que se desgaste el material.

Al finalizar la vida útil, no tire la carpa ni sus piezas con la basura doméstica; llévelas a un punto limpio. En caso de duda, acuda al fabricante o a un representante comercial autorizado. Le ayudaremos a reciclar la carpa, protegiendo así el medio ambiente.

#### Garantía y atención al cliente

Si necesita más información o tiene algún problema, escríbanos a la dirección de e-mail: [support@carpasol.es](mailto:support@carpasol.es) o póngase en contacto con un centro de atención de TOOLPORT en su país.



## UNIVERSAL BASE FRAME 6 x 6 m, 6 x 8 m, 6 x 10 m, 6 x 12 m

### IT Avviso di sicurezza

#### Importante

Congratulazioni per l'acquisto del Vostro nuovo prodotto TOOLPORT. Per ulteriori informazioni, Vi preghiamo di rivolgervi al nostro team del Servizio Cliente oppure ad un partner commerciale autorizzato. Vi preghiamo di rispettare le avvertenze per la sicurezza relative al Vostro prodotto principale, così potrete utilizzare la Vostra tenda per molto tempo.

#### Prima del primo utilizzo

Aprire gli scatoloni e verificare che tutti gli elementi siano stati consegnati, controllando la lista allegata. I pezzi in metallo sono stati coperti dal fabbricante con un sottile strato di lubrificante. Su alcuni di essi la quantità di grasso può essere eccessiva. In questo caso si consiglia di eliminare l'eccesso con un panno. Ci scusiamo per l'inconveniente.

Consigliamo di dedicare più tempo al primo montaggio. Le regole di posizionamento della tenda sono semplici. Fare riferimento all'istruzione allegata con le varie fasi di montaggio. Realizzare i collegamenti degli elementi tubolari con le piastre di collegamento servendosi di una chiave a brugola o di un trapano svita-avvita automatico, impostato ad un livello non superiore a 2 (onde evitare l'usura del materiale).

#### Protezione ambientale

Al termine del periodo di uso, non gettare la tenda o i suoi elementi insieme ai rifiuti domestici, ma sottoporli ad una procedura di riciclaggio. In caso di dubbi, rivolgersi al fabbricante o a un rappresentante commerciale autorizzato. Saremo lieti di aiutarVi a smaltire la tenda, contribuendo alla tutela ambientale

#### Garanzia e servizio clienti

Qualora abbiate bisogno di altre informazioni o vi siano problemi, Vi preghiamo di contattare il nostro indirizzo di posta elettronica: [support@tendapro.it](mailto:support@tendapro.it) o contattare il Centro Servizi TOOLPORT del Vostro paese.



## UNIVERSAL BASE FRAME 6 x 6 m, 6 x 8 m, 6 x 10 m, 6 x 12 m

### SE Säkerhetsanvisningar

#### Viktigt

Grattis till köpet av din nya TOOLPORT-produkt. Vid frågor eller för tips kan du vända dig till vårt kundtjänstteam eller till en av våra auktoriserade handelspartner. Följ säkerhetsanvisningarna på huvudprodukten, så att du kan njuta av tältet under lång tid.

#### Före första användningstillfället

Packa upp kartongerna och kontrollera att alla delar finns med med hjälp av packlistan. Tillverkaren har skyddat metalldelarna med ett tunt oljelager. Torka bort eventuell olja med en trasa. Vi beklagar detta. Räkna med lite mer tid vid första uppställningen. Därefter kommer det att gå snabbare. Uppställningsprincipen är enkel. Läs och följ stegen på bilderna. Skruva ihop rör och kopplingar manuellt med en insexnyckel eller med en batteriskruvdragare på högst nivå 2. Var försiktig med materialet.

#### Miljö

Tänk på miljön: Släng inte tältet och/eller delar av tältet i hushållssoporna. Ta med tältet till en återvinningsstation eller kontakta tillverkaren eller en auktoriserad återförsäljare.







#### Garanti och kundtjänst

Om du behöver mer information eller om det uppstår problem kan du skicka ett e-postmeddelande till [support@taltpartner.se](mailto:support@taltpartner.se), eller kontakta ett TOOLPORT Service-Center i ditt land.

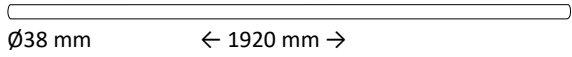
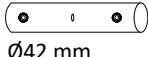
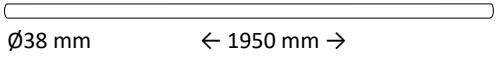

## UNIVERSAL BASE FRAME 6x6 m, 6x8 m, 6x10 m, 6x12 m

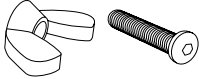
### Inhalt / Contents / Zawartość / Inhoud / Contenu / Obsah / Contenido/ Contenuto/ Innehåll

Item no.		6x6m	6x8m	6x10m	6x12m
30984	 Ø38 mm ← 1920 mm →	6	8	10	12
30075	 Ø42 mm ← 200 mm →	4	4	4	4
30985	 Ø38 mm ← 1950 mm →	6	6	6	6
30986		8	8	8	8
30987		4	6	8	10
30383	 10mm	8	8	8	8
31106	 50mm	18	22	26	30
30382		1	1	1	1



# UNIVERSAL BASE FRAME 6 x 6 m, 6 x 8 m, 6 x 10 m, 6 x 12 m

Aufbauanleitung / Assembly instructions / Instrukcja montażu /  
Gebruiksaanwijzing / Mode d'emploi / Montážni instrukce / Manual de  
instrucciones / Istruzioni di montaggio / Uppsättningsinstruktion

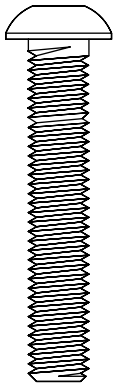
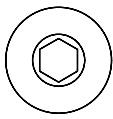

31106

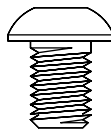
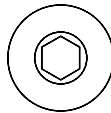

30383

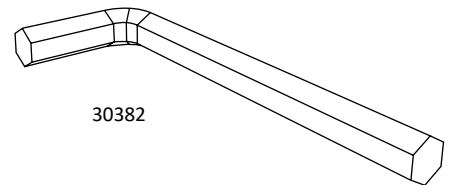

30382

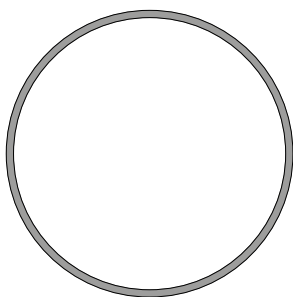

Ø 38mm

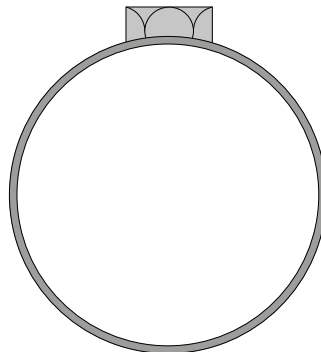

Ø 42mm



# UNIVERSAL BASE FRAME 6 x 6 m, 6 x 8 m, 6 x 10 m, 6 x 12 m

1

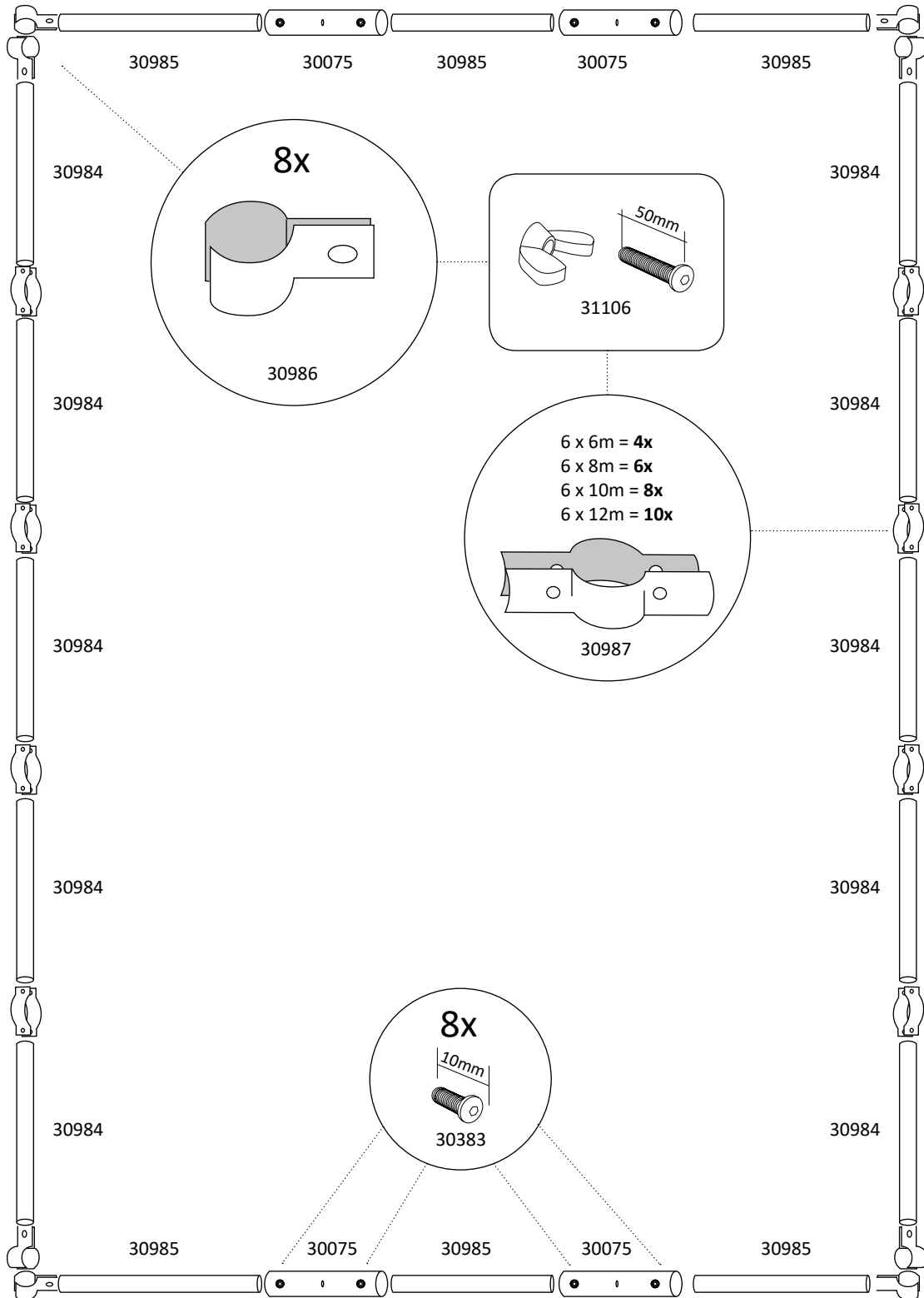



# UNIVERSAL BASE FRAME 6 x 6 m, 6 x 8 m, 6 x 10 m, 6 x 12 m

2

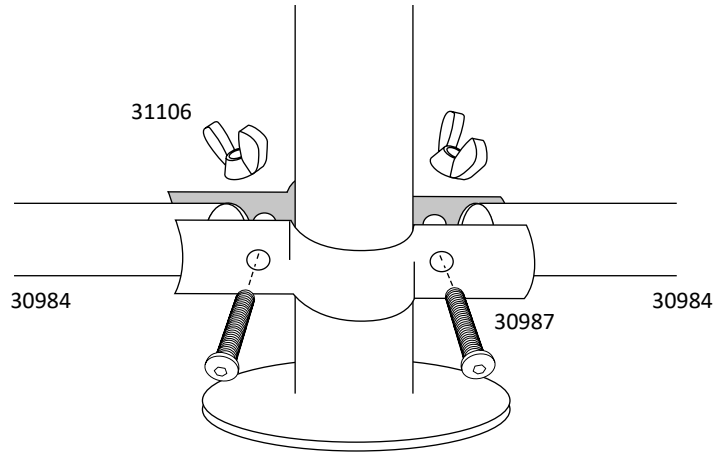

3

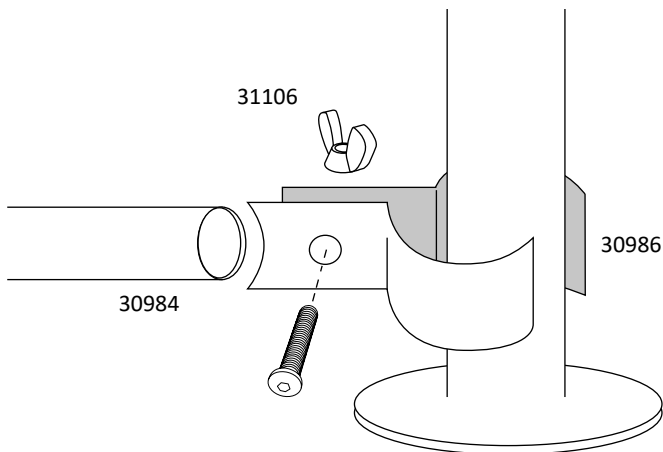





# UNIVERSAL BASE FRAME 6 x 6 m, 6 x 8 m, 6 x 10 m, 6 x 12 m

4

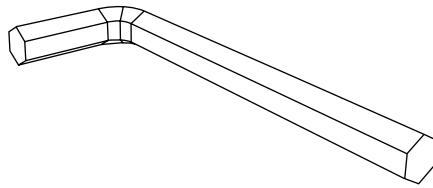
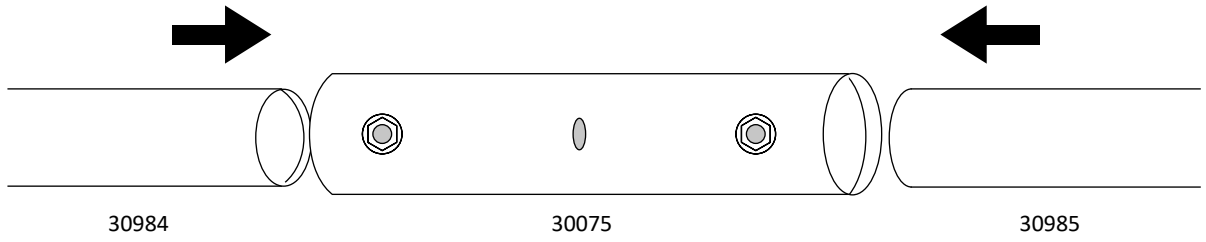

5

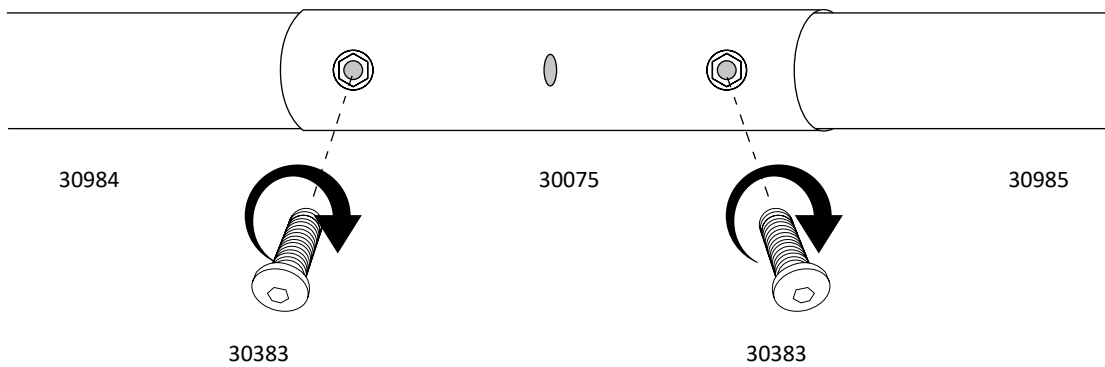



## UNIVERSAL BASE FRAME 6 x 6 m, 6 x 8 m, 6 x 10 m, 6 x 12 m

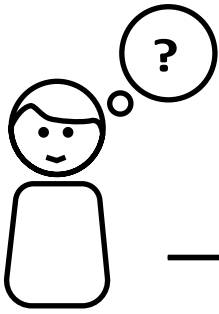

DE/CH/AT	+49 (0) 40 608 727 17	support@toolport.de
GB	+44 (0) 118 31 50 873	support@houseoftents.co.uk
PL	+48 44 306 19 00	pomoc@profinamiot.pl
NL	+31 (0) 20 26 25 900	klantenservice@profitent24.nl
FR	+33 (0) 427 463 498	support@intent24.fr
CZ	+49 (0) 40 608 727 17	support@toolport.de
IT	+39 059 788 0063	support@tendapro.it
SE	+46 (0) 850 927 927	support@taltpartner.se

**TOOLPORT GmbH** • Gutenbergring 1–5 • 22848 Norderstedt • GERMANY

Telefon +49 (0)40 / 60 87 27 17 • Fax +49 (0)40 / 60 87 27 37 • support@toolport.de • www.toolport.de

